

STD413



Produktgruppe	Oppvaskmaskine
Kommersiell bredde	45 cm
Kommersiell høyde	82 cm
Installasjonstype	Integrert
Kjøkkenpanel	Medfølger ikke
Motor	Enfase
EAN-kode	8017709183882



Programs



Antall programmer	5	ECO	Ja
Vasketemperaturer	45, 50, 65, 70 °C	Daglig 1/2 maskin	Ja
Bløtlegging	Ja	Mix ekspress	Ja
Glass	Ja	Super	Ja

Funksjoner



Forsinkelsestimerfunksjon	3-6-9 timer, med automatisk skylling	Funksjoner for multitabletter	Ja
---------------------------	--------------------------------------	-------------------------------	----

Kurver



Farge på kurv	Grå	Nedre kurv	Med fast støtte
Farge på kurvdeler	Grå	Nedre kurv med antidrypp innlegg	Ja
Øvre kurv	Med fast støtte	Maksimal belastning i oppvaskmaskinens underkurv	30,0 cm
Høydejustering av den øvre kurv	I tre horisontale nivåer	Bestikkkurv	Plass til 10 kuvert
Maksimal belastning i oppvaskmaskinens øvre kurv	18,5 cm		

Tekniske egenskaper



Bredde (mm)	448 mm	Tørkesystem	Naturlig kondenstørking
Dybde (mm)	545 mm	Dampbeskyttelse	I plast
Produktets høyde (mm)	818 mm	Rørmateriale	Rustfritt stål
Kontroller	Elektronisk	Filter	Rustfritt stål
Grafikk program	Symboler	Skjult varmeelement	Ja
På / av-indikator	Ja	Hengsler	Selvbalanserende med fast støttepunkt
Saltlys indikator	Lampe	Min. og Max frontpanelvekt	2 - 9 kg
Skyllehjelp indikator	Lampe	Min. og Max. Høyde sokkelist	100 - 208 mm
Stoppesyklus indikator	Lydsignal	Justerbare føtter	7 cm, fra 820 til 890 mm
Vaskeystem	SwingWash	Isolasjonsnivå	Hyper
Tredje spylearm	Enkelt	Bakdeksel	Ja
Vann mykner	Med elektronisk innstilling	Dybde på oppvaskmaskine med åpen dør (mm)	1146
Flomvern system	Total Aquastop	Bakføttene justerbar fra forsiden	Ja
Vanntilførselsrør	Enkelt; kaldt/varmt vann opptil 60 °C - opp til 35 % energibesparelse	Øvre deksel	I plast
Maks vannhardhet	90°fH; 50°dH		

Elektrisk tilkobling

Støpseltype	(F;E) Schuko	Frekvens	50 Hz
Nominell effekt	1300 W	Type tilkobling	Single-fase
Strøm	10 A	Lengde på ledning	140 cm
Spenning	220-240 V		

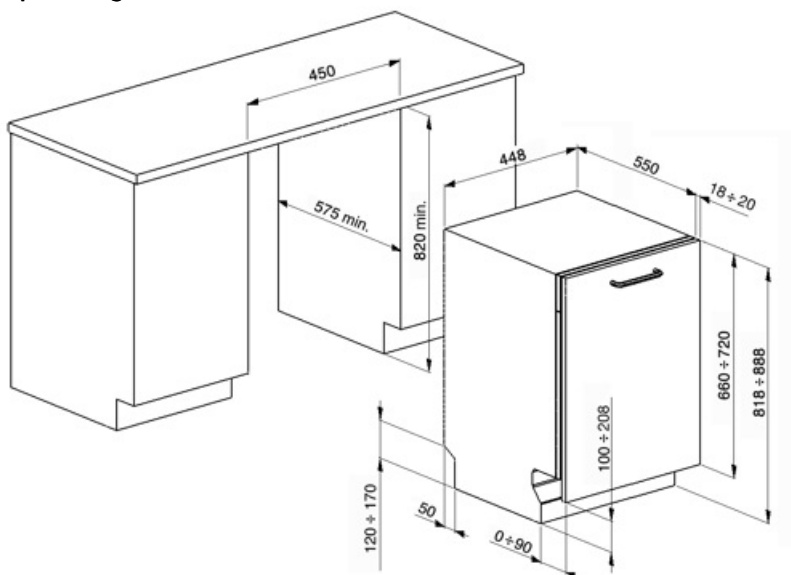















Not included accessories

KITPLV2

Kit extension for dishwasher and washing machine: lenght mt. 2



Symbols glossary (TT)

	A+: Energieffektivitetsklasse A+ hjelper med å spare inn opptil 10% energi sammenlignet med klasse A. Maksimal ytelse med minimalt forbruk er garantert.		For å forbedre tørkingen av oppvasken.
	82 cm høyde		Forsinkelsetid: Ekstravalg som utsetter starten til det ønskede programmet med opptil 24 timer, slik at man kan programmere oppvaskmaskinen så den starter ved ønsket tidspunkt.
	Ideelt for multifunksjonsvaskemiddel. Denne funksjonen gir optimal vask og utfylles av tablettene med kombinert virkning. Når denne funksjonen er aktivert vil det ikke brukes salt og skyllemiddel.		Støynivå: Ypperlig isolasjon og spesialenheter reduserer støy til et minimum.
	1/2 last: Dette programmet er utviklet for oppvask som ikke er veldig skitten, med halvfull oppvaskmaskin.		Eco: Dette økonomiske vaskeprogrammet bruker en lav mengde vann og strøm for et mer miljøvennlig vaskevalg.
	Soak-program: Soak-programmet er en skyllesyklus for å unngå at urenheter størkner.		PRG_STRONG_72dpi
	Plass til ti kuvert: Antall kuvert.		Swing-vaskesystem: Swing-vaskesystemet sikrer optimal vannfordeling i 45 cm oppvaskmaskintanker, noe som gir ypperlige vaskeresultater.
	Total Aquastop: I tillegg til den delvise Aquastop på alle oppvaskmaskiner fra Smeg, har noen modeller en elektronisk enhet montert i vanninnløpsslangen som overvåker maskinens vannnivå, registrerer lekkasjer i slangen og slår av vannforsyningen umiddelbart hvis nødvendig.		Systemet WaterSave sikrer de beste vaskeresultater med minimalt vannforbruk, avhengig av oppvaskmaskinens modell.