

STE531



Familia

Ancho comercial

Altura comercial

Instalación

Panel de cocina (puerta)

Nº Cestos

Código EAN

Lavavajillas

60 cm

82 cm

Integración total

No incluido

3, FlexiDuo

8017709248956

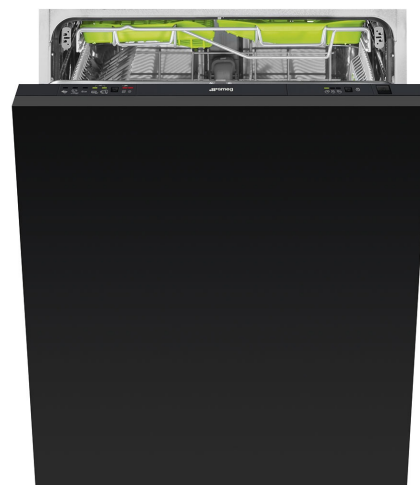

Programas



Número de programas

5

Temperaturas de lavado

45, 50, 65, 70 °C

Remojo

Si

Eco

Si

Normal

Si

Ultraclean

Si

Cotidiano 1/2 carga

Si

Opciones



Opción de inicio retardado

3-6-9 ore, con remojo automático

Cestos



Color cestos

Gris

Color componentes cestos

Gris

Cesto superior

con inserciones fijas

Regulación en altura del cesto superior

En tres niveles

Dimensiones máximas plato cargable en cesto superior

18,0 cm

Cesto inferior

Con inserto fijo

Cesto inferior con insertos rompegotas

Si

Dimensiones máximas plato cargable en cesto inferior

30,0 cm

Color componentes internos	Insertos anti-goteo verde, Pieza verde para regular en 3 niveles el cesto superior, Flexiduo verde, Orbital verde
Cesto portacubiertos	13 cubiertas sistema traslante

Características técnicas



Ancho del producto (mm)	598 mm	Máxima dureza del agua	100°fH;58°dH
Profundidad del producto (mm)	545 mm	Sistema de secado	Por condensación natural
Altura del producto (mm)	818 mm	Protección vapor	De plástico
Mandos	Electrónicos	Material de la cuba	Acero inoxidable
Gráficos programas	Símbolos	Filtro	Acero inoxidable
Indicador on/off	Si	Resistencia oculta	Si
Indicador sal	Testigo	Bisagras	Bisagra fija
Indicador abrillantador	Testigo	Min. y max. peso del panel frontal	2 - 9 kg
Indicador de fin de ciclo	Señal sonora	Min. and max plinth height	100 - 228 mm
Sistema de lavado	Sistema Orbital	Pies regulables	7 cm, de 820 a 890 mm
Tercer aspersor superior	Individual	Profundidad lavavajillas con puerta abierta (mm)	1146
Descalcificador	Con ajuste electrónico	Pie posterior regulable frontalmente	Si
Sistema de protección anti-fugas de agua	Acquastop único	Cubierta superior	De plástico
Alimentación agua	Singular; agua fría/caliente hasta a 60°C - ahorro energético con agua caliente hasta el 35%		

Conexión eléctrica

Enchufe	Schuko (F;E)	Frecuencia (Hz)	50 Hz
Potencia instalada	1800 W	Tipo de conexión	Monofásico
Corriente	10 A	Longitud del cable de alimentación	140 cm
Tensión	220-240 V		

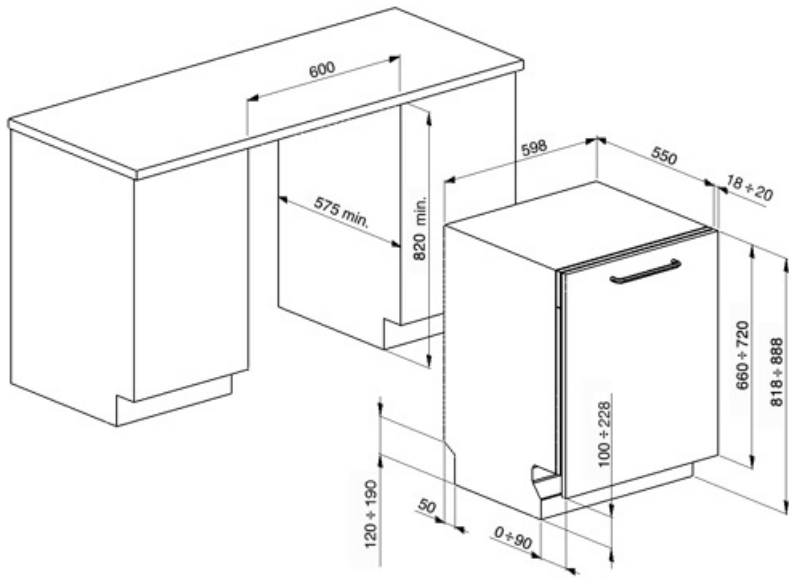

Not included accessories



KIT6CX

Panel de acero inoxidable de estética clásica con tirador de 14 mm. Se puede instalar en los lavavajillas totalmente integrados.



KIT82CAN

Classic aesthetics anthracite panel with 14 mm. handle. Can be fitted on the fully integrated dishwashers.

KITPL60FABB

Kit Toekick en color Blanco con altura ajustable. Puede instalarse sobre todos los modelos totalmente integrados y bajo banco con fulcro fijo. Puede instalarse también en los modelos con fulcro variable o bisagras flexifit.



KITPL60FABN

Kit Toekick en color Negro con altura ajustable. Puede instalarse sobre todos los modelos totalmente integrados y bajo banco con fulcro fijo. Puede instalarse también en los modelos con fulcro variable o bisagras flexifit.



KITPL60FABX

Kit Toekick en acero inoxidable con altura ajustable. Puede instalarse sobre todos los modelos totalmente integrados y bajo banco con fulcro fijo. Puede instalarse también en los modelos con fulcro variable o bisagras flexifit.











KITPLV2

Kit de extensión para lavavajillas y lavadoras: longitud 2 m.



Symbols glossary (TT)

-  **Simple Acquastop: Lavavajillas:** El dispositivo Simple Acquastop puede detectar fugas accidentales de agua en el tanque gracias a un sensor colocado en la bandeja del lavabo. En este caso, el ciclo de lavado se detiene y el agua presente es expulsada a través de la tubería de drenaje. **lavadora:** El dispositivo Acquastop, con la ayuda de una doble funda impermeable, puede detectar una fuga de agua en la manguera de entrada. En este caso, la entrada de agua cerca de la conexión a la toma de corriente está bloqueada .
-  **A +:** los electrodomésticos Smeg permiten ahorros de energía considerables en Clase A, A +, A ++ y A +++, para reducir el consumo mientras se mantiene la máxima eficiencia y garantizar el respeto por el medio ambiente.
-  **Delay Timer:** con la opción Delay Timer, es posible posponer el inicio del programa deseado hasta 24 h para programar el funcionamiento del lavavajillas en el intervalo de tiempo deseado (por ejemplo, la noche). Cuando la puerta está cerrada, el lavavajillas realizará un prelavado, después de lo cual el conjunto de "programación realizada" comenzará a funcionar.
-  **47 dB** El nivel de ruidosidad se obtiene gracias a un excelente aislamiento y dispositivos especiales, diseñados específicamente para amortiguar el sonido generado durante el funcionamiento del lavavajillas. En la gama hay modelos con varios niveles de ruidosidad.
-  **65°** **Cotidiano de media carga:** el programa diario de media carga está diseñado para lavar algunos platos normalmente sucios.
-  **Remojo:** El programa de remojo está diseñado para el prelavado en frío de ollas y sartenes, esperando un lavado adicional y más completo.
-  **Watersave:** es un sistema de gestión del agua que, garantizando los mejores resultados de lavado y el menor consumo de energía, le permite lavar una carga completa con solo 9.8 litros de agua.
-  **Insertos rompe-gotas:** algunos modelos de lavavajillas están equipados con insertos de rotura para la cesta inferior, útiles para mejorar el secado de los platos sin dejar halos.
-  **82 cm high**
-  **FlexiDuo:** el tercer cesto de cubiertos FlexiDuo se compone de dos insertos distintos, extraíbles y de diferentes posiciones que garantizan una mayor flexibilidad y comodidad de carga.
-  **Sistema Orbital:** El Sistema Orbital, consiste en un rociador doble que, gracias a la superposición y las rotaciones contemporáneas, permite que el agua alcance uniformemente todo el espacio interno para obtener excelentes resultados de lavado.
-  **ECO 50°** **Eco:** el programa Eco es adecuado para lavar platos normalmente sucios. El uso del programa Eco garantiza el mejor rendimiento en términos de eficiencia energética .
-  **13 cubiertos:** la gama Smeg incluye lavavajillas con 7, 10, 12, 13 y 14 cubiertos según el modelo.