

STFABBL3



Οικογένεια προϊόντων
ΠΛΑΤΟΣ
Ύψος
Τοποθέτηση
Πάνελ κουζίνας
Αρ. καλαθιών
Μοτέρ
Κωδικός EAN

Πλυντήρια πιάτων
 60 cm
 82cm
 Εντοιχιζόμενο κάτω του πάγκου
 Πάνελ πόρτας σε στυλ 50's
 3, FlexiDuo
 Inverter 2.0
 8017709305048



Προγράμματα



Αρ. προγραμμάτων	10+1	Αυτόματο 45-65	Ναι
Θερμοκρασίες πλύσης	38, 45, 50, 55, 65, 70, 75 °C	Μεικτό	Ναι
Μούλιασμα	Ναι	Αθόρυβο (-2 dB)	Ναι
Express 27'	Ναι	Εντατικό	Ναι
Κρυστάλλινα	Ναι	Αυτοκαθαρισμός	Ναι
Πλήρες express - 60 λεπτά	Ναι	Αποστείρωση 99,9%	Ναι
ECO	Ναι		

ΕΠΙΛΟΓΕΣ



Επιλογή Dry Assist+	Ναι	Επιλογή ζώνης εντατικής πλύσης	
Επιλογή Καθυστερήσης Έναρξης	Έως 9 ώρες	Επιλογή ειδικών προγραμμάτων	Ναι
Επιλογή FlexiZone 1/2 φορτίο	Ναι		

ΚΑΛΑΘΙΑ



Χρώμα καλαθιού	Γκρι	Άνω καλάθι με συρμό EasyGlide	Ναι
Χρώμα μερών καλαθιού	Γκρι		

Λαβή	Πλαστικό με ανοξειδωτο ένθετο στο επάνω και κάτω καλάθι	Μέγιστη διάμετρος πιάτου στο πάνω καλάθι	19,0 εκ
Επάνω καλάθι	Με 3 πτυσσόμενα στηρίγματα	Κάτω καλάθι	Με 4 πτυσσόμενα στηρίγματα
Στήριγμα ποτηριών	Ναι	Κάτω καλάθι με ένθετα anti-drip	Ναι
Ρύθμιση ύψους άνω καλαθιού	Σε 3 επίπεδα (5 εκ)	Μέγιστη διάμετρος πιάτου στο κάτω καλάθι	30,0 εκ
		Έγχρωμα μέρη	Γκρι

ΤΕΧΝΙΚΑ ΧΑΡΑΚΤΗΡΙΣΤΙΚΑ



Πλάτος (mm)	598 mm	Παροχή νερού	Μονή, κρύο/ζεστό νερό μέγιστο 60°C - εξοικονόμηση ενέργειας με ζεστό νερό έως 35%
Βάθος (mm)	584 mm	Μέγιστη σκληρότητα νερού	100°FH;58°dH
Τύπος οθόνης	Οθόνη LED (1 ψηφίου)	Σύστημα στεγνώματος	Φυσικό στέγνωμα με συμπυκνωτή, με αυτόματο σύστημα ανοίγματος πόρτας Dry Assist + στο τέλος του κύκλου
Ύψος (mm)	818 mm	Προστασία από ατμό Υλικό δεξαμενής	Μεταλλικό φύλλο
Χειρισμός	Ηλεκτρονικός	Φίλτρο	Ανοξειδωτο ατσάλι
Οθόνη	Καθυστέρηση έναρξης	Κρυμμένη αντίσταση	Ναι
Programme graphics	Σύμβολα	ΜΕΝΤΕΣΕΔΕΣ	Αυτοεξισορρόπηση με σταθερούς μεντεσέδες 98 - 168 mm
Ένδειξη On/off	Ναι	Ελάχιστο και μέγιστο ύψος μπάζας	7cm, από 820 έως 890 mm
Ένδειξη έλλειψης αλατιού	Λυχνία	Ρυθμιζόμενα πόδια	Yes, with stainless steel plate
Ένδειξη έλλειψης γυαλιστικού	Λυχνία	Additional gaskets	Yes, with stainless steel plate
Ένδειξη τέλους κύκλου	Ηχητικό σήμα	Back cover	Ναι
Σύστημα πλύσης	Planetarium	Depth of dishwasher with open door (mm)	1146 mm
Τρίτος βραχίονας πλύσης	Μονός	Ρύθμιση πίσω ποδιού από μπροστά	Ναι
Αποσκληρυντής νερού	Με ηλεκτρονική ρύθμιση	Top cover	Από πλαστικό
Αισθητήρας πλύσης Aquatest	Ναι		
Σύστημα αντιπλημμυρικής προστασίας	Ολικό Acquastop		

ΕΤΙΚΕΤΑ ΑΠΟΔΟΣΗΣ/ΕΝΕΡΓΕΙΑΣ - ΚΑΝ. 2019



ΕΝΕΡΓΕΙΑΚΗ ΚΛΑΣΗ	B	Διάρκεια προγράμματος	4:25 ω:λλ
Κατανάλωση ενέργειας [για 100 κύκλους στο πρόγραμμα eco]	63 kWh	Αερομεταφερόμενο επίπεδο θορύβου	44 dB(A) re 1 pW
Χωρητικότητα (πλήρη σερβίτσια)	13	Κλάση αερομεταφερόμενου επιπέδου θορύβου	B

Κατανάλωση νερού [ανά
κύκλο] 9,0 litres

Δείκτης ενεργειακής
απόδοσης (EEI)

37,9

ΗΛΕΚΤΡΙΚΗ ΣΥΝΔΕΣΗ

Ισχύς 1800 W
Ένταση ρεύματος 10 A
Τάση 220-240 V
Συχνότητα (Hz) 50 Hz

Τύπος σύνδεσης Μονοφασικό
Μήκος καλωδίου 140 cm
τροφοδοσίας
Φις (F;E) Σούκο

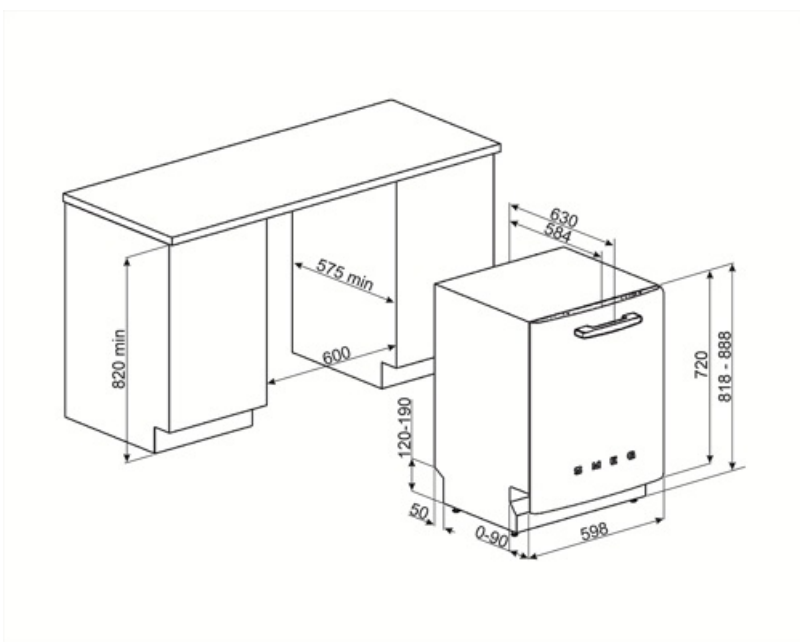

Compatible Accessories



KITGH

Κιτ γυάλινης βάσης. Πρέπει να τοποθετηθεί στο πρώτο καλάθι αλλά μόνο αν υπάρχουν πτυσσόμενα ράφια



KITPL60FABN

Κιτ Τοεκίκ σε μαύρο χρώμα με ρυθμιζόμενο ύψος. Μπορεί να τοποθετηθεί σε όλα τα πλήρως εντοιχισμένα και κάτω πάγκου μοντέλα με Fixed Fulcrum. Μπορεί επίσης να τοποθετηθεί στα μοντέλα με μεταβλητό υπομόχλιο ή μεντεσέδες flexifit.



KITPLV2

Κιτ επέκτασης για πλυντήριο πιάτων και πλυντήριο ρούχων: μήκος mt. 2



KITPL60FABB

Κιτ Τοεκίκ σε λευκό χρώμα με ρυθμιζόμενο ύψος. Μπορεί να τοποθετηθεί σε όλα τα πλήρως εντοιχισμένα και κάτω πάγκου μοντέλα με Fixed Fulcrum. Μπορεί επίσης να τοποθετηθεί στα μοντέλα με μεταβλητό υπομόχλιο ή μεντεσέδες flexifit.



KITPL60FABX

Κιτ Τοεκίκ από ανοξείδωτο ασάλι με ρυθμιζόμενο ύψος. Μπορεί να τοποθετηθεί σε όλα τα πλήρως εντοιχισμένα και κάτω πάγκου μοντέλα με Fixed Fulcrum. Μπορεί επίσης να τοποθετηθεί στα μοντέλα με μεταβλητό υπομόχλιο ή μεντεσέδες flexifit.

Alternative products



STFABCR3





















Χρώμα: Μπεζ



STFABRD3

Χρώμα: Κόκκινο

Symbols glossary

	Ο αισθητήρας Aquatest είναι ένας ηλεκτρονικός αισθητήρας που μετρά τον βαθμό διαύγειας του νερού στο τέλος της αρχικής φάσης. Σύμφωνα με τις τιμές που μετρήθηκαν, ο αισθητήρας ρυθμίζει το πιο κατάλληλο πρόγραμμα, επιτυγχάνοντας έτσι τα καλύτερα αποτελέσματα πλύσης με την ελάχιστη ποσότητα νερού.		Anti-drop: Ορισμένα μοντέλα είναι εξοπλισμένα με ειδικά πολυμερή ένθετα anti-drop, που βελτιώνουν τη διαδικασία στεγνώματος.
	COMM_HEIGHT_82_72dpi		Χρονόμετρο καθυστέρησης: Το χρονόμετρο καθυστέρησης μπορεί να αναβάλει την έναρξη του προγράμματος έως και 24 ώρες.
	EasyGlide: Βολικό σύστημα EasyGlide για εύκολη εκφόρτωση της συσκευής που επιτρέπει την επίτευξη της μέγιστης ευελιξίας του φορτίου του μηχανήματος.		FlexiDuo: Το 3ο καλάθι μαχαιροπύρουνων FlexiDuo σας επιτρέπει να τοποθετείτε μαχαιροπύρωνα ή μικρά ποτήρια, κουτάλες ή ογκώδη σκεύη όπως θέλετε: αποτελείται από δύο ξεχωριστές και κινητές μονάδες.
	FlexiZone: Το ½ φορτίο flexizone σας επιτρέπει να πλύνετε μια εξοικονόμηση ενέργειας μειωμένου φορτίου, νερού και χρόνου και δεν υπάρχουν περιορισμοί σχετικά με το πού τοποθετούνται τα αντικείμενα.		Επίπεδο θορύβου: Η άριστη μόνωση και οι ειδικές συσκευές περιορίζουν στο ελάχιστο το θόρυβο.
	PLANETARIUM_WASHING_SYSTEM_72dpi		Auto 45°- 65°: Το πρόγραμμα Auto ρυθμίζει τη διάρκεια ενός κύκλου ανάλογα με την ανάγκη πρόπλυσης και τον αριθμό των ξεβγαλμάτων που απαιτούνται.
	Κρύσταλλα: Το πρόγραμμα Crystals είναι αφιερωμένο σε ευαίσθητα πιάτα όπως ποτήρια και πορσελάνη.		Eco: αυτό το οικονομικό πρόγραμμα πλύσης χρησιμοποιεί χαμηλή ποσότητα νερού και ενέργειας για να παρέχει την πιο φιλική προς το περιβάλλον επιλογή καθαρισμού.
	Κανονικό πρόγραμμα: Το κανονικό πρόγραμμα είναι κατάλληλο για κανονικούς βαθμούς βρωμιάς για καθημερινή χρήση.		Πρόγραμμα μουλιάσματος: Το πρόγραμμα μουλιάσματος παρέχει ένα ξέβγαλμα για την πρόληψη του στεγνώματος της βρωμιάς.
	Ταχεία 27 λεπτά: Το γρήγορο πρόγραμμα 27 λεπτών διαρκεί μόλις 27 λεπτά για να πλύνετε ένα φορτίο.		Ultraclean: Η επιλογή Ultraclean εκτελεί τελικό ξέβγαλμα σε υψηλή θερμοκρασία 70°C εξαλείφοντας σχεδόν όλα τα βακτήρια.
	Χωρητικότητα για 13 πλήρη σερβίτσια		Ολικό Acquastop: Εκτός από τη μερική προστασία Acquastop που υπάρχει σε όλα τα πλυντήρια πιάτων Smeg, ορισμένα μοντέλα έχουν μια ηλεκτρονική συσκευή τοποθετημένη στο σωλήνα εισαγωγής νερού, η οποία παρακολουθεί την στάθμη του νερού στο μηχανήμα, ανιχνεύει διαρροές στο σωλήνα και απενεργοποιεί αμέσως την παροχή νερού όταν είναι απαραίτητο.
	Σύστημα WaterSave εξασφαλίζει τα καλύτερα αποτελέσματα πλυσίματος με ελάχιστη κατανάλωση νερού ανάλογα με το μοντέλο του πλυντηρίου πιάτων.		Γρήγορος κύκλος πλύσης: για κανονικά λερωμένα μικτά φορτία, όπως πιάτα και τηγάνια, ακόμη και με αποξηραμένα υπολείμματα. Τα πιάτα πλένονται και στεγνώνουν σε 60 λεπτά.



Κύκλος καθαρισμού πλυντηρίου πιάτων. Ο κύκλος πρέπει να ξεκινά με το μηχάνημα άδειο, χωρίς πιάτα. Συνιστάται η εκτέλεση του προγράμματος κάθε 2-3 μήνες, με ειδικά απορρυπαντικά για πλυντήρια πιάτων.



Σας επιτρέπει να ενεργοποιήσετε πρόσθετα προγράμματα όταν επιλέγονται μαζί με οποιονδήποτε κύκλο πλύσης. Αφού επιλέξετε τον απαιτούμενο κύκλο πλύσης, πατήστε το κουμπί (



Τάξη ενεργειακής απόδοσης B



Οι εργασίες με στόχο τη συνεχή βελτίωση επέτρεψαν τη δημιουργία της δεύτερης γενιάς του κινητήρα Inverter 2.0 που χαρακτηρίζεται από μεγαλύτερη αποδοτικότητα και αντοχή στο χρόνο, η οποία επιτρέπει πολύ υψηλές επιδόσεις και χαμηλότερη κατανάλωση ενέργειας και επίπεδο θορύβου.



7.6



Κύκλος πλύσης κατάλληλος για κανονικά λερωμένα πιάτα, ακόμη και με αποξηραμένα υπολείμματα. Εξασφαλίζει μέγιστη μείωση θορύβου και επομένως είναι ιδανικό εάν επιθυμείτε να το χρησιμοποιήσετε



Η επιλογή Dry Assist +, εκτός από την εξοικονόμηση ενέργειας, εξασφαλίζει το τέλειο στέγνωμα των πιάτων ανοίγοντας αυτόματα την πόρτα στο τέλος του κύκλου πλύσης.



HYGIENE 99,9% Πρόγραμμα πλύσης σε υψηλή θερμοκρασία. Το έκπλυμα 75° εγγυάται την απομάκρυνση του 99,9% των μικροβίων και των βακτηρίων.



7.7