

# STFABBL3



<b>Famiglia</b>	Lavastoviglie
<b>Larghezza commerciale</b>	60 cm
<b>Altezza commerciale</b>	82 cm
<b>Installazione</b>	Incasso sottotop
<b>Pannello cucina</b>	Pannello 50's style
<b>N° cesti</b>	3, FlexiDuo
<b>Motore</b>	Inverter 2.0
<b>Codice EAN</b>	8017709305048



## Programmi



<b>Numero di programmi</b>	10+1	<b>Auto 45-65</b>	Si
<b>Temperature di lavaggio</b>	38, 45, 50, 55, 65, 70, 75 °C	<b>Mix</b>	Si
<b>Ammollo</b>	Si	<b>Silent (-2 dB)</b>	Si
<b>Express 27'</b>	Si	<b>Intensive</b>	Si
<b>Calici</b>	Si	<b>Self clean</b>	Si
<b>Full express 60'</b>	Si	<b>Hygiene 99,9%</b>	Si
<b>ECO</b>	Si		

## Opzioni



<b>Opzione Dry Assist+</b>	Si	<b>Opzione lavaggio differenziato</b>	
<b>Opzione di partenza ritardata</b>	Fino a 9 ore	<b>Opzione Programmi Speciali</b>	Si
<b>Opzione 1/2 carico FlexiZone</b>	Si		

## Cestelli



<b>Colore cestelli</b>	Grigio	<b>Cestello superiore con sistema di scorrimento EasyGlide</b>	Si
<b>Colore componentistica cestelli</b>	Grigio		

<b>Maniglia</b>	In plastica con inserto Inox su cesto inferiore e superiore	<b>Dimensioni massime piatto caricabile su cestello superiore</b>	19,0 cm
<b>Cestello superiore Glass holder</b>	con 3 inserti abbattibili Sì	<b>Cestello inferiore Cestello inferiore con inserti rompi-goccia</b>	Con 4 inserti abbattibili Sì
<b>Regolazione in altezza del cestello superiore</b>	Su tre livelli (5 cm)	<b>Dimensioni massime piatto caricabile su cestello inferiore</b>	30,0 cm
		<b>Colore Componenti Interni</b>	Grigio

## Caratteristiche Tecniche



<b>Larghezza del prodotto (mm)</b>	598 mm	<b>Alimentazione acqua</b>	Singola; acqua fredda/calda fino a 60°C - risparmio energetico con acqua calda fino al 35%
<b>Profondità del prodotto (mm)</b>	584 mm	<b>Massima durezza dell'acqua</b>	100°FH;58°dH
<b>Tipo display</b>	Display LED (1 digit)	<b>Sistema di asciugatura</b>	A condensazione naturale, con sistema Dry Assist + di apertura automatica della porta a fine ciclo
<b>Altezza del Prodotto (mm)</b>	818 mm	<b>Protezione vapore</b>	In lamiera metallica
<b>Comandi</b>	Elettronici	<b>Materiale vasca</b>	Acciaio inox
<b>Display</b>	Programmazione partenza differita	<b>Filtro</b>	Acciaio inox
<b>Grafica programmi</b>	Simboli	<b>Elemento riscaldante nascosto</b>	Sì
<b>Indicatore on/off</b>	Sì	<b>Cerniere</b>	Bilancianti a fulcro fisso
<b>Indicatore esaurimento sale</b>	Spia	<b>Altezza minima e massima zoccolo</b>	98 - 168 mm
<b>Indicatore brillantante</b>	Spia	<b>Piedini regolabili</b>	7 cm, da 820 a 890 mm
<b>Indicatore di fine ciclo</b>	Segnale sonoro	<b>Guarnizioni supplementari</b>	Sì, con placca superiore inox
<b>Sistema di lavaggio</b>	Planetarium	<b>Copertura posteriore</b>	Sì
<b>Terzo irroratore superiore</b>	Singolo	<b>Profondità lavastoviglie con anta aperta (mm)</b>	1146 mm
<b>Decalcificatore</b>	A regolazione elettronica	<b>Piedino posteriore regolabile da davanti</b>	Sì
<b>Sensore di torbidità Aquatest</b>	Sì	<b>Copertura superiore</b>	In plastica
<b>Sistema protezione anti-allagamento</b>	Acquastop totale		

## Prestazioni / Etichetta Energetica - Reg. 2019

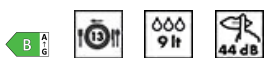

<b>Classe di Efficienza Energetica</b>	B	<b>Durata del programma</b>	4:25 h:min
<b>Consumo energetico [per 100 cicli, basati sul programma eco]</b>	63 kWh	<b>Emissioni di rumore aereo</b>	44 dB(A) re 1 pW
<b>Capacità nominale (ps)</b>	13	<b>Classi di emissione di rumore aereo</b>	B

Consumo di acqua [per ciclo] 9.0 l

Indice di Efficienza Energetica (IEE)

37.9

## Collegamento Elettrico

Potenza installata 1800 W  
Corrente 10 A  
Tensione 220-240 V  
Frequenza 50 Hz

Tipo di connessione Monofase  
Lunghezza cavo di alimentazione 140 cm  
Spina (F;E) Schuko

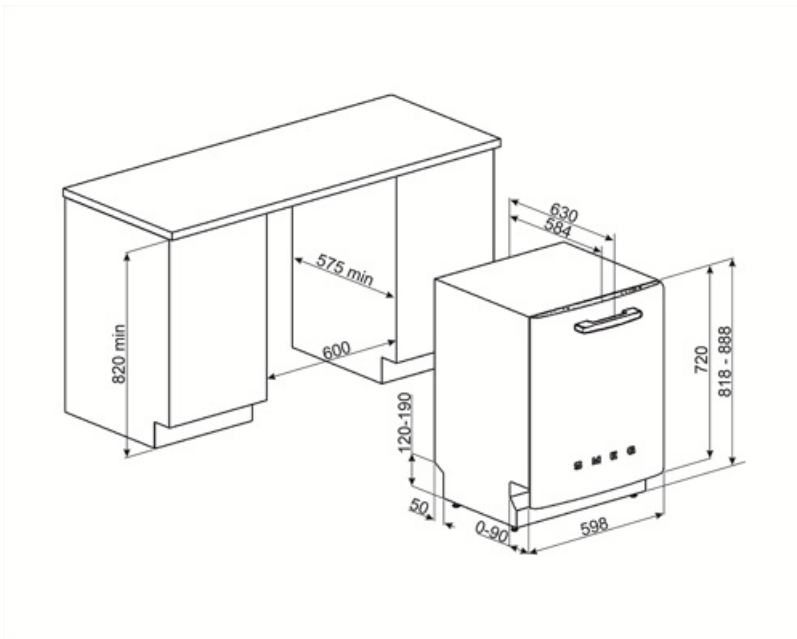

## Accessori Compatibili

### KITGH



Kit portacalici da vino. Si installa nel primo cesto se gli inserti sono abbattibili

### KITPL60FABN



Kit zoccolo di colore Nero regolabile in altezza, da installare su tutti i modelli di lavastoviglie a scomparsa totale o sottotop con cerniere a fulcro fisso. Può essere installato anche su modelli con cerniere a fulcro variabile e Flexifit

### KITPLV2



Kit di prolunga per lavastoviglie e lavabiancheria: lunghezza mt. 2

### KITPL60FABB



Kit zoccolo di colore Bianco regolabile in altezza, da installare su tutti i modelli di lavastoviglie a scomparsa totale o sottotop con cerniere a fulcro fisso. Può essere installato anche su modelli con cerniere a fulcro variabile e Flexifit

### KITPL60FABX



Kit zoccolo di colore Inox regolabile in altezza, da installare su tutti i modelli di lavastoviglie a scomparsa totale o sottotop con cerniere a fulcro fisso. Può essere installato anche su modelli con cerniere a fulcro variabile e Flexifit

---

## Prodotti alternativi

---



**STFABCR3**



















Colore: Panna



**STFABRD3**

Colore: Rosso

## Glossario simboli

-  **Aquatest:** Il sensore Aquatest è un sensore elettronico che misura il grado di trasparenza dell'acqua al termine della fase di ammollo iniziale. Sulla base dei valori rilevati, il sensore imposta il programma più adatto, ottenendo così i migliori risultati di lavaggio con l'utilizzo della minima quantità di acqua.
-  **Alta 82 cm**
-  **EasyGlide:** Il sistema EasyGlide, presente sul cestello superiore, ne migliora lo scorrimento, rendendo più semplici le operazioni di estrazione.
-  **FlexiZone 1/2:** L'opzione FlexiZone 1/2 è adatta per lavare poche stoviglie, distribuite in entrambi i cestelli. Inoltre, consente un risparmio di energia, acqua e tempo con la totale flessibilità di carico.
-  **Sistema di lavaggio Planetarium:** Il sistema di lavaggio Planetarium, con alte rotazioni per minuto, garantisce la completa copertura della vasca, grazie alla rotazione simultanea di base ed irroratori, ed ottimi risultati di lavaggio.
-  **Calici:** Il programma Calici è dedicato alle stoviglie più delicate come bicchieri e porcellane.
-  **Mix:** Il programma Mix è indicato per stoviglie miste e pentole di uso quotidiano, senza particolari incrostazioni.
-  **Express 27':** Il programma Express 27' è un ciclo di lavaggio rapido, a basse temperature, per stoviglie poco sporche.
-  **13 coperti:** Numero di coperti.
-  **Per migliorare l'asciugatura dei piatti senza lasciare aloni.**
-  **Delay timer:** Opzione per posticipare la partenza del programma desiderato fino a 24h per programmare il funzionamento della lavastoviglie nella fascia oraria desiderata.
-  **FlexiDuo:** Il terzo cestello portaposate FlexiDuo è composto da due inserti distinti, removibili e diversamente posizionabili che garantiscono una maggiore flessibilità e comodità di carico.
-  **Il livello di Silenziosità è ottenuto grazie ad un eccellente isolamento e speciali dispositivi, studiati appositamente per attutire il suono generato durante il funzionamento della lavastoviglie. In gamma sono presenti modelli con vari livelli di silenziosità.**
-  **Auto 45°- 65°:** Il programma Auto 45°-65° è pensato per stoviglie normalmente sporche. Grazie all'azione automatica del sensore Aquatest, ottimizza i principali parametri di lavaggio quali tempo, temperatura e carico di acqua.
-  **Eco:** Il programma Eco è adatto per lavare stoviglie normalmente sporche. Utilizzando il programma Eco sono garantite le migliori prestazioni in termini di efficienza energetica.
-  **Ammollo:** Il programma Ammollo è pensato per prelavare a freddo le pentole e le stoviglie, in attesa di un ulteriore e più approfondito lavaggio.
-  **Ultraclean:** Il programma Ultraclean, terminando con un risciacquo antibatterico a 70°C, assicura un'azione battericida aggiuntiva e una profonda pulizia delle stoviglie.
-  **Acquastop Totale:** Il dispositivo Acquastop Totale esclude la possibilità di allagamenti mediante un microinterruttore posto sotto la vasca che blocca istantaneamente l'ingresso dell'acqua nella macchina. Un'ulteriore sicurezza è garantita da una valvola posta sul tubo di carico che ne rileva eventuali perdite.



**Watersave:** È un sistema di gestione dell'acqua che, garantendo i migliori risultati di lavaggio e i minori consumi di energia, consente di lavare un pieno carico con solo 9 litri di acqua.



**Programma di lavaggio macchina.** Il ciclo deve essere azionato con la macchina vuota, senza stoviglie. Si consiglia di ripetere il programma ogni 2-3 mesi, utilizzando appositi detergenti per lavastoviglie.



**SPECIAL:** L'opzione selezionata insieme ad un qualsiasi programma di lavaggio permette di attivare una serie di programmi aggiuntivi.



Classe di efficienza energetica B



Il lavoro volto al miglioramento continuo ha permesso la creazione del motore Inverter di seconda generazione 2.0 caratterizzato da una maggior efficienza e durabilità nel tempo che permette il raggiungimento di altissime prestazioni con un abbassamento dei consumi energetici e dei livelli di rumorosità.



7,6  
PUNTO DI SOSTENIBILITÀ



**FULL EXPRESS 60':** Programma di lavaggio rapido per stoviglie miste e pentole con sporco normale, anche con residui secchi. In 60 minuti le stoviglie vengono lavate ed asciugate.



**SILENT:** Programma di lavaggio indicato per il lavaggio di stoviglie normalmente sporche, anche con residui secchi. Garantisce la massima riduzione della rumorosità.



L'opzione Dry Assist +, oltre ad un risparmio di energia, garantisce una perfetta asciugatura delle stoviglie aprendo la porta automaticamente alla fine del ciclo di lavaggio.



**HYGIENE 99,9%:** Programma di lavaggio ad alta temperatura. Il risciacquo a 75° garantisce l'eliminazione del 99,9% di germi e batteri.



7,7  
PUNTO DI SOSTENIBILITÀ