

# STFABBL3



Сімейство продуктів  
Комерційна ширина  
Комерційна висота  
Тип встановлення  
Мебельный фасад  
Количество корзин  
Двигун  
Код EAN

Посудомийні машини  
60 см  
82 см  
Встраиваемая под столешницу  
Фасад в стиле 50-х годов  
3, Настраиваемая корзина, двойная  
Инвертор 2.0  
8017709305048



## Програми



<b>Кількість програм</b>	10+1	<b>Авто 45-65</b>	Так
<b>Температурні режими</b>	38, 45, 50, 55, 65, 70, 75 °C	<b>Змішана білизна</b>	Так
<b>Замочування</b>	Так	<b>Тихий (-2 дБ)</b>	Так
<b>Експрес 27'</b>	Так	<b>Інтенсивная</b>	Так
<b>Хрусталь</b>	Так	<b>Программа самоочистки</b>	Так
<b>Полная мойка за 60 минут</b>	Так	<b>Гигиена 99,9%</b>	Так
<b>Функція ECO</b>	Так		

## Опції



<b>Опция "Ассистент сушки расширенный"</b>	Так	<b>Опция дифференцированного миття</b>	
<b>Відстрочка включення</b>	До 9 годин, з попереднім миттям	<b>Специальные программы</b>	Так
<b>Опция FlexiZone - 1/2 завантаження</b>	Так		

## Кошки



**Колір кошків**                      Сірий

<b>Колір компонентів кошиків</b>	Сірий	<b>Верхній кошик - розсувна система Easy-Glide</b>	Так
<b>Ручка</b>	Пластикова із вставкою з нержавіючої сталі на верхній та нижній корзинах	<b>Максимальний розмір посуду, що завантажується у верхній кошик (см)</b>	19,0 см
<b>Верхній кошик</b>	с 3-мя внутрешніми вставками	<b>Нижній кошик</b>	С 4 складними полками
<b>Держатель для бокалов</b>	Так	<b>Нижній кошик з системою Rompi-Goccia</b>	Так
<b>Верхній кошик, регульований по висоті</b>	На 3 горизонтальні рівні	<b>Максимальний розмір посуду, що завантажується в нижній кошик (см)</b>	30,0 см
		<b>Колір внутрешніх компонентів</b>	Сірий

## Технічні характеристики



<b>Ширина (мм)</b>	598 мм	<b>Водопостачання</b>	Одинарне; холодна/ гаряча вода максимум 60°C - економія енергії з гарячою водою до 35%
<b>Глибина (мм)</b>	584 мм	<b>Максимальна жорсткість води</b>	100°FH;58°dH
<b>Тип дисплея</b>	1 цифра	<b>Система сушіння</b>	Естественная конденсационная сушка с системой автоматического открывания дверцы "Ассистент сушки расширенный" в конце цикла
<b>Висота (мм)</b>	818 мм	<b>Захист від пари</b>	В металевому листі
<b>Управління</b>	Електронний	<b>Матеріал чаші</b>	Нержавіюча сталь
<b>Дисплей</b>	Відкладений старт	<b>Фільтр</b>	Нержавіюча сталь
<b>Індикація програм</b>	Символи	<b>Прихований нагрівальний елемент</b>	Так
<b>Індикатор вкл. / викл.</b>	Так	<b>Петлі</b>	Самобалансування, фіксовані петлі
<b>Індикатор відсутності солі</b>	Індикатор світловий	<b>Мин. и максимальная высота цоколя</b>	98 - 168 мм
<b>Індикатор відсутності ополіскувача</b>	Індикатор світловий	<b>Регульовані ніжки</b>	7 см, від 820 до 890 мм
<b>Індикатор закінчення циклу</b>	Акустичний сигнал	<b>Дополнительные прокладки</b>	Да, с пластиной из нержавеющей стали
<b>Система миття</b>	Планетарна	<b>Задня кришка</b>	Так
<b>Третій верхній розприскувач</b>	Одинарний	<b>Глибина посудомийної машини з відкритими дверцятами (мм)</b>	1146 мм
<b>Пом'якшувач води</b>	Електронне регулювання	<b>Регулювання задніх ніжок з фронту</b>	Так
<b>Датчик прозорості Aquatest</b>	Так	<b>Верхня кришка</b>	Пластикова
<b>Система захисту від протікань</b>	Повний Acquastop		

## Енергоефективність



<b>Клас енергоєфективності</b>	B	<b>Продовжителність цикла</b>	4:25 h:min
<b>Потребление энергии [на 100 циклов, тестовая программа Экономичная]</b>	63 кВт/ч	<b>Излучение воздушного шума (фаза вращения)</b>	44 дБ(А) re 1пВт
<b>Загрузка, комплектов</b>	13	<b>Класс эмиссии воздушного акустического шума</b>	B
<b>Потребление воды [за цикл]</b>	9,0 litres	<b>Индекс энергоэффективности (EEI)</b>	37,9

## Електричне підключення

<b>Номинальная мощность подключения</b>	1800 Вт	<b>Тип підключення</b>	Однофазне
<b>Сила струму (А)</b>	10 А	<b>Довжина електричного кабелю</b>	140 см
<b>Напруга</b>	220-240 В	<b>Тип електричної вилки</b>	Европейская вилка для переменного тока
<b>Частота струму (Гц)</b>	50 Гц		

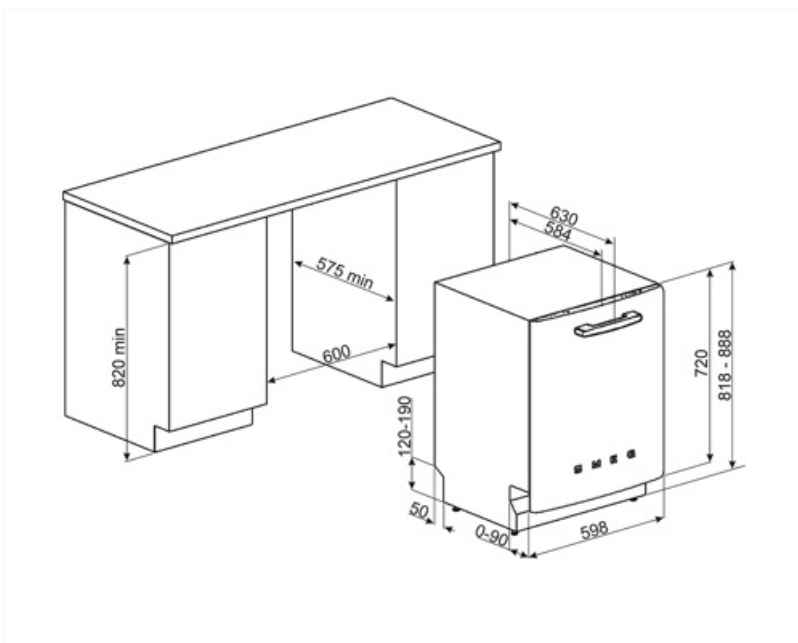

## Compatible Accessories



### KITGH

Держатели для бокалов.  
Устанавливается в нижней корзине, но только при наличии складных держателей.



### KITPL60FABV

Комплект цоколя из нержавеющей стали с регулируемой высотой. Может устанавливаться на все полностью встраиваемые модели и модели под столешницу с петлями с регулируемым центром вращения или фиксированными петлями. Подходит также для моделей с петлями FlexiFit.



### KITPL60FABN

Комплект цоколя из нержавеющей стали с регулируемой высотой. Может устанавливаться на все полностью встраиваемые модели и модели под столешницу с петлями с регулируемым центром вращения или фиксированными петлями. Подходит для моделей с петлями FlexiFit.



### KITPL60FABX

Комплект цоколя из нержавеющей стали с регулируемой высотой. Может устанавливаться на все полностью встраиваемые модели и модели под столешницу с петлями с регулируемым центром вращения или фиксированными петлями.



### KITPLV2

Удлинительный шланг для посудомоечных и стиральных машин: длина 2 м.

---

## Alternative products

---



**STFABCR3**





**Колір :** Кремовий



**STFABRD3**

**Колір :** Червоний

## Symbols glossary

	Сенсор чистоты воды: специальный датчик измеряет чистоту воды во время автоматической программы и обеспечивает минимальное потребление воды и энергии.		<b>Rompi Goccia:</b> некоторые модели посудомоечных машин оснащены специальными полимерными насадками против капель, которые улучшают процесс сушки посуды.
	Коммерческая высота 82		Возможность отложить запуск желаемой программы на срок до 24 часов, чтобы запрограммировать работу посудомоечной машины в желаемое время.
	Верхняя корзина с системой плавного скольжения: удобная система для легкой загрузки и разгрузки устройства позволяет достичь максимальной гибкости.		Настраиваемая корзина, двойная: 3-я корзина для столовых приборов позволяет размещать столовые приборы или небольшие чашки, ковши или крупную посуду по своему усмотрению: она состоит из двух отдельных подвижных модулей.
	Половинная загрузка: опция половинной загрузки позволяет мыть с меньшей загрузкой, экономя электроэнергию, воду и время, без ограничений на размещение посуды.		Уровень шума: отличная изоляция и специальные устройства сводят шум к минимуму.
	Мощная система планетарного вращения с большим числом оборотов в минуту гарантирует полное покрытие внутренней камеры благодаря одновременному вращению основания и распылителей, а также отличные результаты мойки.		Авто 45° - 65°: автоматическая программа регулирует продолжительность цикла в зависимости от необходимости предварительной мойки и количества требуемых полосканий.
	Стекло: программа «Стекло» подходит для мытья деликатной посуды, такой как бокалы и фарфор.		Экономичная: для обеспечения максимально экологичного подхода к очистке, эта программа использует небольшое количество воды и энергии
	Смешанное (Mix): Программа подходит для различной посуды и повседневной мойки кастрюль и сковород без особого загрязнения.		Программа замачивания: обеспечивает ополаскивание для предотвращения высыхания грязи.
	Быстрая 27 минут: программа быстрой мойки за 27 минут.		Ультра ополаскивание: опция Ультра ополаскивание выполняет заключительное ополаскивание при высокой температуре 70°C, уничтожая практически все бактерии.
	Указано максимальное количество комплектов посуды в посудомоечной машине.		Полная Защита от протечек: в дополнение к частичной защите от протечек, присутствующей во всех посудомоечных машинах Smeg, некоторые модели имеют электронное устройство, прикрепленное к водозаборному шлангу, которое контролирует уровень воды в машине, обнаруживает утечки в шланге и немедленно отключает подачу воды, когда нужно.
	Система WaterSave обеспечивает лучшие результаты мойки при минимальном расходе воды в зависимости от модели посудомоечной машины.		Цикл быстрой мойки для посуды средней степени загрязнения, таких как посуда и сковороды, даже с засохшими остатками пищи. Посуда моется и сушится за 60 минут.



Цикл очистки посудомоечной машины. Цикл следует начинать с пустой машиной, без посуды. Рекомендуется запускать программу каждые 2-3 месяца, используя специальные моющие средства для посудомоечных машин.



Позволяет включить дополнительные программы, если они выбраны вместе с любым циклом стирки. Выбрав нужный цикл стирки, нажмите кнопку.



Класс энергоэффективности B



Работа, направленная на постоянное совершенствование, позволила создать второе поколение инверторного двигателя 2.0, отличающееся большей эффективностью и долговечностью, что обеспечивает очень высокую производительность и более низкий уровень энергопотребления и шума.



Цикл мойки подходит для посуды средней степени загрязнения, даже с засохшими остатками. Обеспечивает максимальное снижение шума в процессе работы



Опция "Ассистент сушки расширенный", помимо экономии энергии, обеспечивает идеальную сушку посуды, автоматически открывая дверцу в конце цикла.



**СТЕРИЛИЗАЦИЯ 99.9%** Программа мойки при высокой температуре. Ополаскивание при 75° C гарантирует удаление 99,9% микробов и бактерий, что делает его идеальным для дезинфекции.

