

# STFABCR3



<b>Produktfamilie</b>	Geschirrspüler
<b>Komm. Breite</b>	60 cm
<b>Kommerzielle Bauhöhe</b>	82 cm
<b>Installation</b>	Einbau/Unterbau
<b>Möbelfront</b>	50's style door panel
<b>Anzahl der Spülkörbe</b>	3. Besteckebene FlexiDuo
<b>Motortyp</b>	Inverter 2.0
<b>EAN-Code</b>	8017709305055



## Programme



<b>Anzahl der Programme</b>	10+1	<b>Auto 45-65°C</b>	Ja
<b>Spültemperaturen</b>	38, 45, 50, 55, 65, 70, 75 °C	<b>Mix 65°C</b>	Ja
<b>Vorspülen</b>	Ja	<b>Silent (-2 dB)</b>	Ja
<b>Kurz 27 min.</b>	Ja	<b>Intensiv 70°C</b>	Ja
<b>Glas 45°C</b>	Ja	<b>Self Clean</b>	Ja
<b>Schnell 60 min.</b>	Ja	<b>Keimfrei 99,9%</b>	Ja
<b>ECO</b>	Ja		

## Optionen



<b>Dry Assist+</b>	Ja	<b>FlexiZone ½ Beladung</b>	Ja
<b>Option Zeitvorwahl</b>	1-9 h	<b>Sonderprogramme</b>	Ja

## Spülkörbe



<b>Farbe der Geschirrkörbe</b>	Grau	<b>EasyGlide-System</b>	Ja
<b>Farbe der Korbeinsätze</b>	Grau	<b>Max. Tellerdurchmesser für Oberkorb</b>	19,0 cm
<b>Korbgriffe</b>	Kunststoff für Ober-/Unterkorb mit Edelstahl einlage	<b>Unterkorb</b>	Mit 4 klappbaren Tellerträgern
<b>Oberkorb</b>	Mit 3 klappbaren Tellerträgern/Ablagen	<b>Unterkorb mit Anti-Tropfeneinsätzen</b>	Ja

<b>Glashalter</b>	Ja	<b>Max. Tellerdurchmesser für Unterkorb</b>	30,0 cm
<b>Höhenverstellung Oberkorb</b>	3 Ebenen	<b>Farbe der inneren Komponenten</b>	Graue 3. Besteckebe FlexiDuo, Graues Planet-Spülsystem, Tassenträger Oberkorb - Griffe - Anti-Tropfeneinsätze und Besteckkorb farblich der Außentür angepasst

## Technische Eigenschaften



<b>Produktbreite</b>	598 mm	<b>Wasserzulauf</b>	Kalt-/Heißwasser bis max. 60°C - Energieeinsparung mit Heißwasser von bis zu 35%
<b>Produkttiefe</b>	584 mm	<b>Max. Wasserhärte</b>	100°fH;58°dH
<b>Display</b>	LED (1 Digit)	<b>Trocknungssystem</b>	Natürliche Kondensationstrocknung mit Dry Assist+ (autom. Türöffnung nach Programmende)
<b>Produkthöhe</b>	818 mm	<b>Wrasenschutz</b>	Wrasenschutzblech
<b>Bedienelemente</b>	Elektronisch	<b>Material des Bottichs</b>	Edelstahl
<b>Display-Anzeige</b>	Zeitvorwahl	<b>Material des Filters</b>	Edelstahl
<b>Programmgrafik</b>	Symbole	<b>Integrierter Durchlauferhitzer</b>	Ja
<b>EIN/AUS-Betriebsanzeige</b>	Ja	<b>Türscharniersystem</b>	Selbstaushleichender Türgewichtsausgleich
<b>Anzeige Salzmenge</b>	LED	<b>Min. und max. Sockelhöhe</b>	98 - 168 mm
<b>Anzeige Klarspülmangel</b>	LED	<b>Regulierbare Stellfußhöhe</b>	+70 mm (820 bis 890 mm)
<b>Anzeige Programmende</b>	Akustisches Signal bei Programmende	<b>Seitliche Dichtlippen (Nische)</b>	Ja, mit Edelstahl-Zierblende an Bottichfront
<b>Spülsystem</b>	Planet-Spülsystem	<b>Rückseitige Kunststoffabdeckung</b>	Ja
<b>3. Spülebene oben</b>	Einzelrotierend	<b>Tiefe Geschirrspüler bei geöffneter Gerätetür (mm)</b>	1146
<b>Wasserenthärter</b>	Elektronisch regelbar	<b>Hinterer Stellfuß von vorne höhenregulierbar</b>	Ja
<b>Aqua Test-Sensorsystem (Automatikprogramm)</b>	Ja	<b>Material der oberen Abdeckung</b>	Kunststoff
<b>Wasserschutzsystem</b>	Total Aqua-Stop		

## Technische Daten / Energielabel - Reg. 2019 - bindend ab 1.3.2021

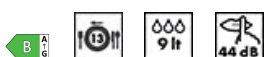

<b>Energieeffizienzklasse</b>	B	<b>Dauer des Programms</b>	4:25 h:min
<b>Energieverbrauch des eco-Programms pro 100 Betriebszyklen</b>	63 kWh	<b>Luftschallemissionen</b>	44 dB(A) re 1 pW
		<b>Luftschallemissionsklasse</b>	B

Nennkapazität (ps)	13	Energieeffizienzindex (EEI)	37.9
Wasserverbrauch des eco-Programms pro Betriebszyklus	9.0 l		

## Elektrischer Anschluss

Netzstecker	(F;E) Schuko	Frequenz	50 Hz
Elektrische Gesamtanschlusswert	1800 W	Anschlussart	Einphasig
Absicherung	10 A	Länge Netzkabel	140 cm
Spannung	220-240 V		

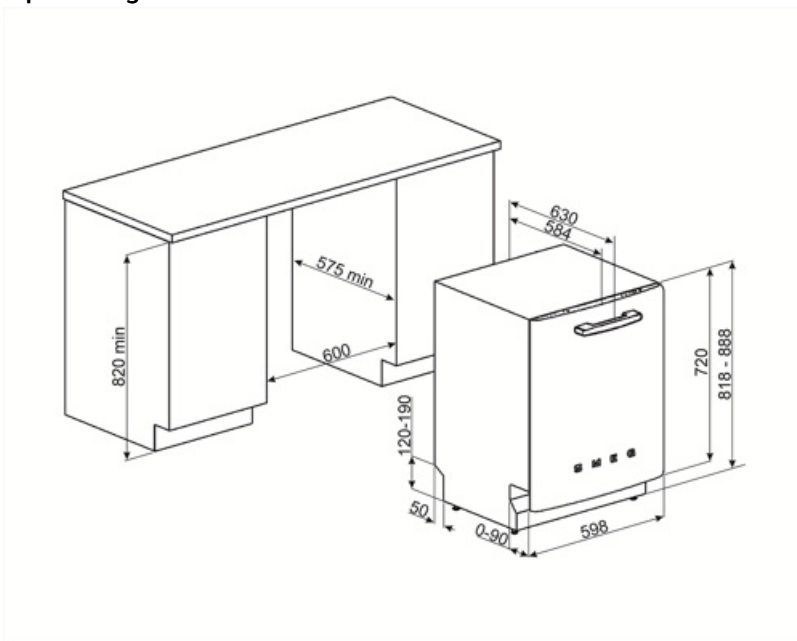

---

## Sonderzubehör

---

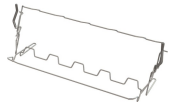

### KITGH

Korbeinsatz für langstielige Wein-/Sektgläser, kompatibel für alle 60 cm Geschirrspüler mit 13-14 Maßgedecke



### KITPL60FABN

Sockelblende für Unterbau-/Einbaugeschirrspüler, Schwarz, Höhen- und tiefenverstellbar, für Türscharnieren mit festem Drehpunkt (STFAB..)



### KITPLV2

Kit 2 m Schlauchverlängerung für Wasserzu-/Ablauf in 3/4" inkl. Verbindungszubehör, geeignet für Geschirrspüler, Waschautomaten und Vollwaschtrockner



### KITPL60FABB

Sockelblende für Unterbau-/Einbaugeschirrspüler, Weiß, Höhen- und tiefenverstellbar, für Türscharniere mit festem Drehpunkt (STFAB..)



### KITPL60FABX

Sockelblende für Unterbau-/Einbaugeschirrspüler, Edelstahl, Höhen- und tiefenverstellbar, für Türscharniere mit festem Drehpunkt (STFAB..)

---

## Alternative Produkte

---



**STFABBL3**





















**Farbe: Schwarz**



**STFABRD3**

**Farbe: Rot**

## Symbols glossary (TT)

	Der Aquatest-Sensor ist ein elektronischer Sensor, der den Verschmutzungsgrad am Ende des ersten Vorspülganges misst. Anhand des gemessenen Wertes, wird automatisch das am besten geeignete Spülprogramm gewählt, um den effizientesten Wasser- und Energiever		Verbessert das Trocknen des Geschirrs ohne Flecken zu hinterlassen.
	Kommerzielle Bauhöhe 82 cm.		Option Zeitvorwahl: das gewünschte Programm startet um bis zu 24 Std. zeitverzögert.
	Das Teleskopschienen-System EasyGlide lässt den Oberkorb leicht und bequem gleiten. Es vereinfacht die Handhabung auch bei voller Beladung und erleichtert das Be- und Entladen.		FlexiDuo: Mit dem 3. Besteckkorb FlexiDuo können Sie Besteck, kleine Tassen, Schöpfkellen oder andere umfangreiche Utensilien nach Belieben anordnen. Dieser besteht aus zwei separaten und beweglichen Modulen.
	FlexiZone: bestens geeignet für eine ½ Beladung, um Energie, Wasser und Zeit zu sparen. Eine Einschränkung bei der Platzierung des Geschirrs ist dabei nicht notwendig.		Hervorragende Isolierung und spezielle Komponenten reduzieren das Betriebsgeräusch auf ein Minimum.
	Das Planet-Spülsystem ermöglicht eine vollständige Ausspülung des Geschirrs. Dank der erhöhten Rotation des unteren Sprühdarms aus der Mitte heraus, wird jeder Bereich des Geschirrs erreicht und damit ein hervorragendes Spülergebnis erzielt.		Auto 45°- 65°: das Automatikprogramm regelt sensorgesteuert die Programmdauer und die Anzahl der erforderlichen Spülvorgänge je nach Verschmutzungsgrad, um den Energie- und Wasserverbrauch bestmöglich zu reduzieren.
	Glas 45°C: dieses Spülprogramm ist für empfindliches Geschirr wie Gläser, Kristallglas oder Porzellan bestens geeignet.		ECO: dieses normative Spülprogramm verbraucht nur eine geringe Menge an Frischwasser und Energie, um eine besonders umweltfreundliche Reinigung des Geschirrs zu ermöglichen.
	Mix 65°C: dieses Programm ist für das alltägliche Geschirr ohne starke Verkrustungen geeignet.		Vorspülprogramm: dieses kurze Programm verhindert das Antrocknen von frischen Speiseresten auf dem Geschirr.
	Kurz 27': bei diesem Programm handelt es sich um ein besonders schnelles Spülprogramm mit niedrigen Temperaturen für leicht verschmutztes Geschirr.		Ultraclean: Mit der Option Ultraclean wird ein finaler Klarspülgang bei einer erhöhten Temperatur von 70° C durchgeführt, wodurch weitgehend alle Bakterien beseitigt werden.
	13 Maßgedecke: die Anzahl der im Geschirrspüler möglichen Gedecke.		Total Acqua-Stop: das sichere Wasserschutzsystem. Dank elektronischer Sicherheitsvorrichtung am Wasserzulaufschlauch, wird der Wasserstand in der Maschine stetig überwacht, Undichtigkeiten sicher erkannt und bei Bedarf die Wasserzufuhr unterbrochen.
	WaterSave-System: sorgt für beste Spülergebnisse bei minimalem Wasserverbrauch.		Schnellprogramm: für normal verschmutztes gemischtes Geschirr, wie Teller und Pfannen, auch mit angetrockneten Ablagerungen und Trocknung.



Self Clean: dieser Reinigungszyklus ist bei leerer Maschine und ohne Geschirr möglich. Es wird empfohlen, das Programm alle 2 bis 3 Monate unter Verwendung spezieller Maschinenreiniger für Haushaltsgeschirrspüler durchzuführen.



Ermöglicht die Aktivierung zusätzlicher Unterprogramme, wenn sie diese Taste zu einem beliebigen Hauptprogramm dazu auswählen.



Energieeffizienzklasse B



Inverter-Motor 2.0: ermöglicht eine höhere Leistung bei optimalem Wirkungsgrad, reduziert den Energieverbrauch sowie das Betriebsgeräusch und ist zudem langlebiger.



SILENT (-2 dB): ein besonders leises Spülprogramm, insbesondere für die Nacht.



Dry Assist+: dank der automatischen Türöffnung nach Programmende, sorgt diese Funktion für eine perfekte Trocknung und spart dabei Energie.



Keimfrei 99,9%: dank der hohen Spültemperatur von 75°C, werden bei diesem Programm 99,9 % der Keime und Bakterien beseitigt.