

STFABCR3



Família

Acabamento

Acabamentos

Largura

Altura comercial

Instalação

Painel do móvel

Nº de cestos

Motor

Código EAN

Máquina de lavar louça

Creme

Polido

60 cm

82 cm

Sob bancada

Não fornecido

3, FlexiDuo

Inverter 2.0

8017709305055



Programas / Funções

Nº de programas

10+1

Temperaturas de lavagem

38

45

50

55

65

70

75

Pré-lavagem



Rápido 27 min



Vidros



Expresso 60 min



Eco



Auto 45-65



Mix



Silencioso (-2 dB)



Intensivo



Self clean



Esterilizar 99,9%



Opções



Dry Assist +	Yes	Opção FlexiZone 1/2 carga distribuída	Sim
Opção de início diferido	de 1 a 9 H, com pré-lavagem automática	Opção programas especiais	Sim

Cestos



Cor dos cestos	Cestos em cinzentos	Cesto superior com guias EasyGlide	Sim
Cor dos componentes dos cestos	Acessórios internos em cinzento	Diâmetro máx. do prato no cesto superior	19,0 cm
Puxador	Puxadores em plástico com inserção de aço inox nos cestos superior e inferior	Cesto inferior	Com 4 suportes rebatíveis
Cesto superior	3 suportes rebatíveis	Cesto inferior com sistema antigotas para secagem otimizada	Sim
Suporte para copos	Yes	Diâmetro máx. do prato no cesto inferior	30,0 cm
Cesto superior ajustável em altura	Em 3 níveis (5 cm)	Cor dos componentes internos	Terceiro cesto FlexiDuo cinzento, Aspersor Planetarium cinzento, Prateleiras para chávenas, puxadores, placas antigotas, cesto para talheres na cor do exterior da máquina

Especificações técnicas



Largura	598 mm	Alimentação de água	Admissão de água até 60°C para poupar até 35% de energia
Profundidade do produto (mm)	584 mm	Dureza máxima da água	100°FH;58°dH
Tipo de display	Display de 1 dígito	Sistema de secagem	Secagem por condensação natural, com Dry Assist, abertura automática da porta no final do ciclo
Altura	818 mm	Proteção do vapor	Proteção de vapores em metal
Comandos	Comandos eletrónicos	Material da cuba	Cuba em aço inox
Display	Programação de início diferido	Filtro	Filtros em aço inox
Gráfico dos programas	Símbolos	Resistência de aquecimento oculta	Sim
Luz indicadora On/Off	Sim	Dobradiças	Porta equilibrada com dobradiças de eixo fixo
Luz indicadora de falta de sal	Luz indicadora falta de sal		
Luz indicadora de falta de brilhantador	Luz indicadora falta de brilhantador		
Indicador de fim do programa	Sinal acústico fim do programa		

Sistema de lavagem	Sistema de lavagem Planetário, melhores resultados com menos água	Altura min. e máx. do rodapé	98 - 168 mm
Terceiro aspersor superior	Individual	Pés reguláveis em altura	Sem rodapé com porta de 820 a 890 mm
Descalcificador	Ajuste automático ao nível de dureza da água	Additional gaskets	Yes, with stainless steel plate
Sensor Aquatest para análise da sujidade da água	Sim	Tampo traseiro profundidade da máquina de lavar louça com porta aberta (mm)	1146
Sistema de proteção anti inundação	Acquastop proteção Total	Pé traseiro regulável à frente	Sim
		Tampo superior	Tampo superior em plástico

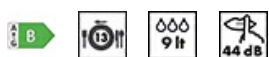

Classe de eficiência energética	B	Duração do programa ECO	4:25 h:min
Consumo de energia ponderado por 100 ciclos programa ECO	63 kWh	Emissão de ruído aéreo	44 dB(A) re 1 pW
Nº serviços programa ECO	13	Classe de emissão de ruído aéreo	B
Consumo de água no programa ECO	9.0 l	Energy efficiency Index (EEI)	37.9

Ligação elétrica

Ficha elétrica	(F;E) Schuko	Frequência (Hz)	50 Hz
Potência nominal	1800 W	Tipo de ligação	Ligação monofásica
Corrente (Amperes)	10 A	Comprimento do cabo de alimentação	140 cm
Tensão (Volts)	220-240 V		

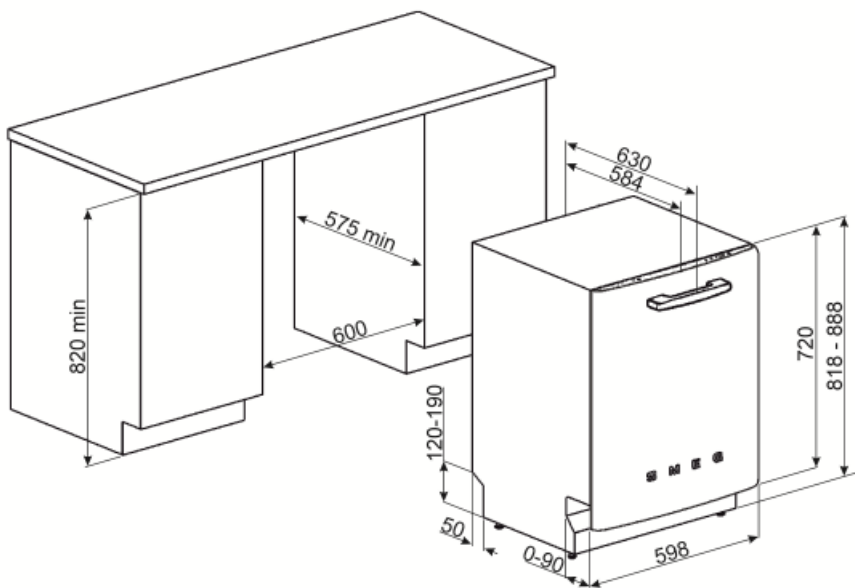

Not included accessories

KITPL60FABB



Toe kick Kit in White colour with adjustable height. Can be fitted over all the fully integrated and underbench models with Fixed Fulcrum. Can be installed also on the models with variable fulcrum or flexifit hinges.

KITPL60FABN



Toe kick Kit in Black colour with adjustable height. Can be fitted over all the fully integrated and underbench models with Fixed Fulcrum. Can be installed also on the models with variable fulcrum or flexifit hinges.

KITGH

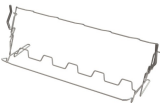

Kit glass holder. It has to be fitted on the first basket but only if there are foldable racks

KITPL60FABX

Toe kick Kit in Stainless Steel with adjustable height. Can be fitted over all the fully integrated and underbench models with Fixed Fulcrum. Can be installed also on the models with variable fulcrum or flexifit hinges.

KITPLV2



Kit extension for dishwasher and washing machine: lenght mt. 2

Alternative products































STFABBL3



STFABRD3

Symbols glossary (TT)

	O sistema Aquatest mede a clareza da água durante um programa automático e garante o consumo mínimo de água e energia.		As Pastilhas Antigotas reduzem o contacto entre a louça e o cesto, evitando a acumulação de partículas de água. Melhora a qualidade da secagem.
	Máquinas de lavar louça de encastre com 82 cm de altura.		A opção Início Diferido permite definir a hora de arranque do programa. No entanto, a pré-lavagem é sempre feita imediatamente para garantir a eliminação dos resíduos mais difíceis.
	EasyGlide: sistema para um deslizar fácil e suave quando o cesto superior se encontra cheio de louça.		FlexiDuo: permite organizar talheres ou copos pequenos, conchas, ou utensílios volumosos como quiser. O cesto FlexiDuo é composto por dois módulos separados e móveis, que podem ser ajustados individualmente.
	FlexiZone 1/2 carga: indicado para lavar cargas menores. Não há restrições quanto à zona do cesto e em que cesto se coloca, proporcionando flexibilidade de carga total.		Nível de ruído: Indica o ruído em dB(A) de acordo com as normas e diretrizes europeias e conforme mencionado na etiqueta energética e na ficha de produto.
	Nível de ruído: Indica o ruído em dB(A) de acordo com as normas e diretrizes europeias e conforme mencionado na etiqueta energética e na ficha de produto.		Sistema de lavagem Planetarium: através do movimento duplo e simultâneo do suporte e do braço a 65 rpm, a água atinge a máxima cobertura para garantir o melhor aproveitamento da água.
	Auto 45°-65°: programa automático que regula a duração do ciclo, dependendo das necessidades de pré-lavagem e de enxaguamento.		Crystals: The Crystals programme is dedicated to delicate dishes such as glasses and china.
	Eco: programa de lavagem económica. Utiliza baixa quantidade de água e energia para fornecer a opção de lavagem mais ecológica.		Normal: o programa é adequado para louça mista normal e utensílios de cozinha de uso diário, sem incrustações.
	Pré-lavagem: pensado para fazer uma lavagem curta a frio. Utilizada para tirar os resíduos maiores da louça quando a máquina ainda não está totalmente carregada para efetuar um programa de lavagem.		Rápido 27 min: lavagem rápida em apenas 27 minutos à temperatura de 38°C. Programa desenvolvido especificamente para louça pouco suja e quando se pretende proceder à lavagem imediatamente após o uso.
	UltraClean: lava e enxagua a 70°C nos últimos 10 minutos para uma limpeza mais profunda. Tem um efeito de higienização e é indicado para biberões, tábuas de madeira e colheres de pau.		Número de talheres: Indica a carga máxima em serviços padrão aconselhada na máquina para obter os menores consumos.
	Acquastop total: além da proteção parcial Acquastop presente em todas as máquinas de lavar louça Smeg, alguns modelos possuem um dispositivo eletrónico instalado na mangueira de entrada de água, que monitoriza os níveis de água na máquina, deteta vazamentos na mangueira e desliga o fornecimento de água imediatamente se necessário.		Litros: consumo de água no programa normativo. Consoante o modelo, pode apresentar um consumo de 12 a 6,5 litros. As máquinas que apresentam consumos muito reduzidos de 6,5 L têm a tecnologia inovadora WaterSave que permite a melhor gestão da água.

-  **Express 60 min:** este programa rápido lava e seca a louça em 60 minutos. A lavagem é feita a 65°C, havendo um enxaguamento a 70°C na fase final (55°C se selecionado o modo para poupar energia). No fim, dá-se a secagem.
-  **Silencioso:** programa para reduzir o ruído durante a lavagem. Ideal para ser utilizado durante os períodos de descanso.
-  **The Dry Assist + option,** in addition to saving energy, ensures perfect drying of the dishes by opening the door automatically at the end of the washing cycle.
-  **Esterilizar 99,9%:** programa certificado pela VDE, elimina 99,99% dos vírus e bactérias. Ideal para uma lavagem intensiva de pratos, panelas, frigideiras, tábuas de cortar e biberões. Evita as alergias.
-  **Limpeza interior:** programa de lavagem da máquina. Deve ser feito com a máquina vazia a cada 2-3 meses, utilizando detergentes específicos para máquinas de lavar louça. A higienização da máquina elimina odores e permite resultados de lavagem superiores.
-  Allows you to enable additional programs when selected together with any wash cycle. After having selected the required wash cycle, press the button (
-  **Classe de eficiência energética do produto** declarada na etiqueta energética e na ficha do produto e em conformidade com os regulamentos UE.
-  **O motor Inverter 2.0,** caracterizado por uma maior eficiência e durabilidade ao longo do tempo, permite um desempenho muito elevado e assegura menor consumo de energia e baixo nível de ruído.