

STFABRD3



Skupina výrobků	Myčky na nádobí
Komerční šířka	60 cm
Komerční výška	82 cm
Instalace	Pod linkou vestavěná
Kuchyňský panel	Dveřní panel ve stylu 50. let
Počet košů	3, FlexiDuo
Motor	Inverter 2.0
EAN kód	8017709305062



Programy



Počet programů	10 + 1	Automatický senzor 45 –	Ano
Teploty mytí	38, 45, 50, 55, 65, 70, 75 °C	65	
Důkladně namoče vodou	Ano	Mix	Ano
Express 27"	Ano	Tichý (-2 dB)	Ano
Krystal	Ano	Intenzita	Ano
Full express – 60 minut	Ano	Samočistící	Ano
ECO	Ano	Hygiena 99,9 %	Ano

Možnosti



Možnost Dry Assist+	Ano	Možnost 1/2 naplnění FlexiZone	Ano
Možnost časovače zpoždění	Až 9 hodin	Možnost speciálních programů	Ano

Košíky



Barva koše	Šedá	Horní koš se systémem EasyGlide	Ano
Barva komponentů koše	Šedá	Největší naložitelné nádobí v horním koši	19,0 cm
		Spodní koš	Se 4 skládacími stojany

Rukojeť	Z plastu s nerezovou vložkou na horním a spodním koši	Spodní koš s vložkami proti odkapávání	Ano
Horní koš	S 3 skládacími stojany	Největší naložitelné nádobí ve spodním koši	30,0 cm
Skleněný držák	Ano	Barevné vnitřní komponenty	Šedý Flexiduo, Šedý systém Planetarium, Regály na hrnky, rukojeť, vložky proti vypadnutí, koš na příbory: stejná barva jako myčka nádobí
Nastavení výšky horního koše	Na třech úrovních (5 cm)		

Technické parametry



Width (mm)	598 mm	Přívod vody	Jediný; studená/teplá voda max. 60 °C – úspora energie s teplou vodou do 35 %
Depth (mm)	584 mm	Maximální tvrdost vody	100°FH;58°dH
Typ zobrazení	LED displej (1 číslice)	Sušicí systém	Přirozené kondenzační sušení s automatickým otevřením dvířek Dry Assist + na konci cyklu
Product Height (mm)	818 mm	Ochrana před parou	Kovový plech
Ovládání	Elektronické	Materiál vany	Nerezová ocel
Displej	Opožděný start	Filtr	Nerezová ocel
Programme graphics	Symbols	Skryté topné těleso	Ano
Indikátor zapnutí/vypnutí	Ano	Závěsy	Samovyvažování s pevnými závěsy
Světelný indikátor soli	Světlo	Min. a max. výška soklu	98 – 168 mm
Indikátor leštidla	Světlo	Seřiditelné nožičky	7 cm, od 820 do 890 mm
Indikátor konce cyklu	Akustický signál	Additional gaskets	Yes, with stainless steel plate
Mycí systém	Planetarium	Back cover	Yes
Třetí ostřikovací rameno	Jednoduchý	Depth of dishwasher with open door (mm)	1146 mm
Změkčovač vody	S elektronickým nastavením	Zadní nožičky nastavitelné zepředu	Ano
Snímač zakalení	Ano	Top cover	In plastic
Aquatest			
Systém ochrany před vytopením	Celkový Acquastop		

Výkon/energetický štítek – nař. 2019

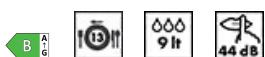

Energy Efficiency Class	B	Programme duration	4:25 h:min
Energy consumption [per 100 cycles, based on the eco programme]	63 kWh	Airborne acoustical noise emissions	44 dB(A) re 1 pW
Rated capacity (ps)	13	Airborne acoustical noise emission class	B
Water consumption [per cycle]	9,0 litres	Energy efficiency Index (EEI)	37,9

Elektrické připojení

Připojený výkon	1800 W	Druh připojení	Jednofázové (motory)
Stávající	10 A	Délka napájecího kabelu	140 cm
Napětí	220-240 V	Zástrčka	(F; E) Schuko
Kmitočet (Hz)	50 Hz		

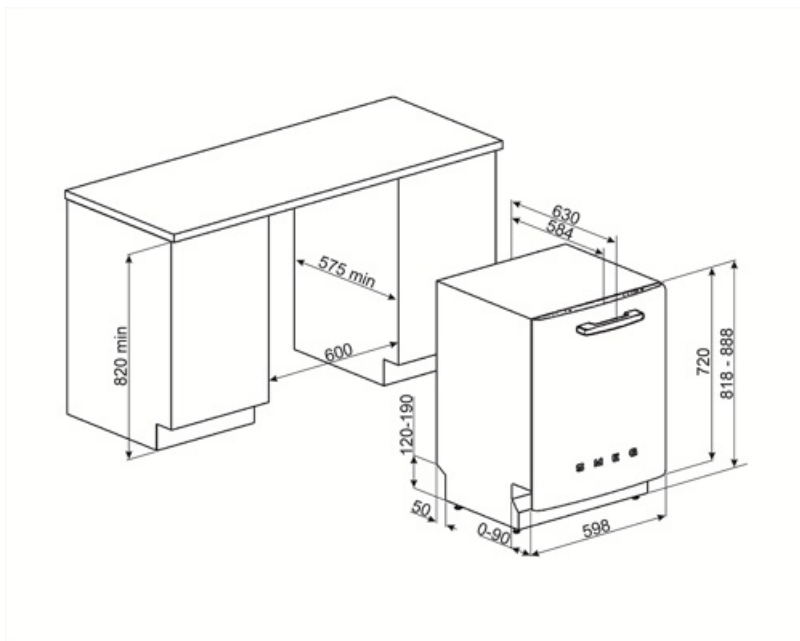

Compatible Accessories



KITGH

Sada držáku skla. Musí být namontován na první koš, ale pouze pokud jsou k dispozici skládací regály



KITPL60FABB

Sada soklu v bílé barvě s nastavitelnou výškou. Lze namontovat na všechny plně integrované a podstavcové modely s pevným otočným kloubem. Lze instalovat i na modely s variabilním otočným kloubem nebo závěsy Flexifit.



KITPL60FABN

Sada soklu v černé barvě s nastavitelnou výškou. Lze namontovat na všechny plně integrované a podstavcové modely s pevným otočným kloubem. Lze instalovat i na modely s variabilním otočným kloubem nebo závěsy Flexifit.



KITPL60FABX

Sada soklu z nerezové oceli s nastavitelnou výškou. Lze namontovat na všechny plně integrované a podstavcové modely s pevným otočným kloubem. Lze instalovat i na modely s variabilním otočným kloubem nebo závěsy Flexifit.



KITPLV2

Sada prodloužení pro myčku nádobí a pračku: délka m. 2

Alternative products



STFABCR3

























Barva: Krémová



STFABBL3

Barva: Černá

Symbols glossary

	Aquatest měří čírost vody během automatického programu a automaticky zajišťuje minimální spotřebu vody a energie.		Proti odkapávání: Některé modely myček nádobí jsou vybaveny speciálními polymerními tryskami proti odkapání, které zlepšují proces sušení.
	Třída energetické účinnosti B		COMM_HEIGHT_82_72 dpi
	Časovač zpoždění: Časovač zpoždění může odložit spuštění programu až o 24 hodin.		Volba Dry Assist + kromě úspory energie zajišťuje dokonalé vysušení nádobí automatickým otevřením dveří na konci mycího cyklu.
	EasyGlide: Pohodlný systém EasyGlide pro snadné vyložení spotřebiče, který umožňuje dosáhnout maximální flexibility naplnění zařízení.		FlexiDuo: 3. koš na příbory FlexiDuo umožňuje libovolně uspořádat příbory nebo malé šálky, naběračky nebo objemné nádobí: skládá se ze dvou samostatných a pohyblivých modulů.
	FlexiZone: Flexizone s 1/2 náplně umožňuje prát s menší náplní, což šetří energii, vodu a čas a neexistují žádná omezení ohledně umístění prádla.		Hladina hluku: Vynikající izolace a speciální zařízení omezují hluk na minimum.
	PLANETARIUM_WASHING_SYSTEM_72dpi		Auto 45° – 65°: Automatický program upravuje délku cyklu v závislosti na potřebě předmytí a počtu potřebných opláchnutí.
	Křišťál: Program Křišťál je určen pro choulostivé nádobí, jako jsou sklenice a porcelán.		Eko: Eko, tento program ekonomického praní využívá nízké množství vody a energie, aby poskytl neekologičtější možnost čištění.
	Normální program: Normální program je vhodný pro běžný stupeň znečištění pro každodenní použití.		Program máčení: Program máčení umožňuje opláchnutí, aby nedošlo k zaschnutí nečistot.
	Rychlý 27 minut: Rychlý program Rychlý 27 minut umyje náplň za pouhých 27 minut.		Ultraclean: Možnost Ultraclean provádí konečné opláchnutí při vysoké teplotě 70 °C, čímž eliminuje prakticky všechny bakterie.
	Symboly ukazují počet sad nádobí myčky nádobí.		Total Acquastop: Kromě částečné ochrany Acquastop ve všech myčkách nádobí Smeg jsou některé modely vybaveny elektronickým zařízením namontovaným na přívodní hadici, které monitoruje hladinu vody v zařízení, detekuje netěsnosti v hadici a v případě potřeby okamžitě vypíná přívod vody.
	Systém WaterSave zajišťuje nejlepší výsledky mytí s minimální spotřebou vody v závislosti na modelu myčky nádobí.		Cyklus rychlého mytí: pro běžně znečištěné smíšené náplně, jako jsou nádobí a pánve, a to i se zaschlými zbytky. Nádobí se umyje a vysuší za 60 minut.
	Dishwasher cleaning cycle. The cycle should be started with the machine empty, without dishes. It is recommended to run the program every 2-3 months, using special dishwasher detergents.		Mycí cyklus vhodný pro běžně znečištěné nádobí, a to i se zaschlými zbytky. Zajišťuje maximální snížení hluku, a je proto ideální, pokud jej chcete spustit



Umožňuje povolit další programy, pokud jsou vybrány společně s jakýmkoli mycím cyklem. Po výběru požadovaného mycího cyklu stiskněte tlačítko (



HYGIENA 99,9 % Program praní při vysoké teplotě. 75° oplach zaručuje odstranění 99,9 % choroboplodných zárodků a bakterií.



Práce zaměřená na neustálé zlepšování umožnila vytvořit druhou generaci inverterového motoru 2.0, který se vyznačuje vyšší účinností a trvanlivostí v čase, což umožňuje velmi vysoký výkon a nižší spotřebu energie a hlučnost.

