

# STFABRD3



Produktfamilie	Opvaskemaskiner
Kommerciel bredde	60 cm
Kommerciel højde	82 cm
Installation	Til underbygning
Køkkenpanel	Låge i 50's style
Antal kurve	3, FlexiDuo
Motor	Inverter 2.0
EAN-kode	8017709305062



## Programmer



Antal programmer	10+1	Auto sensor 45-65	Ja
Vasketemperaturer	38, 45, 50, 55, 65, 70, 75 °C	Blandet	Ja
Iblødsætning	Ja	Stille (-2 dB)	Ja
Ekspres 27'	Ja	Intens	Ja
Krystal	Ja	Selvrens	Ja
Fuld ekspres - 60 minutter	Ja	Hygiejne 99,9%	Ja
ØKO	Ja		

## Valgmuligheder



Dry Assist + tilvalg	Ja	Varieret fordeling valg af 1/2 fyldt FlexiZone	Ja
Forsinkelsestimer, tilvalg	Op til 9 timer, med automatisk iblødsætning	Specielle programmer tilvalg	Ja

## Kurve



Farve på kurv	Grå	Øverste kurv med EasyGlide System	Ja
Farve på kurvedele	Grå		

Håndtag	I plast med rustfrit stålindlæg på øvre og nedre kurv	Største tallerken, der kan sættes i den øverste kurv	19,0 cm
Øvre kurv	Med 3 sammenklappelige stativer	Nedre kurv	Med fire sammenklappelige stativer
Glasholder	Ja	Nedre kurv med anti-dryp-indsatser	Ja
Højdejustering af den øverste kurv	På tre vandrette niveauer	Største tallerken, der kan sættes i den nederste kurv	30,0 cm
		Farve, indre komponenter	Grå Flexiduo, Grå planetarium, Kophylder, håndtag, anti-dryp-indsatser, bestikkurv: samme farve som opvaskemaskine

## Tekniske egenskaber



Bredde (mm)	598 mm	Vandtilførsel	Enkelt, koldt/varmt vand maks. 60 °C - energibesparende med varmt vand op til 35 %
Dybde (mm)	584 mm	Maks. vandhårdhed	100°FH;58°dH
Displaytype	1 ciffer	Tørresystem	Naturlig kondensstørring med Dry Assist automatisk lågeåbningssystem ved slutningen af programmet
Produkt højde (mm)	818 mm	Dampbeskyttelse	I metalplade
Betjeneringer	Elektronisk	Tankmateriale	Rustfrit stål
Display	Forsinket start	Filter	Rustfrit stål
Programgrafik	Symboler	Skjult varmeelement	Ja
Tænd/sluk-indikator	Ja	Hængsler	Selvbalerende med fast støttepunkt
Salt indikatorlampe	Lys	Min. og maks. sokkelhøjde	98 - 168 mm
Indikator for afspændingsmiddel	Lys	Justerbare fødder	7 cm, fra 820 til 890 mm
Slut på cyklus-indikator	Lydsignal	Additional gaskets	Yes, with stainless steel plate
Vaskesystem	Planetarium	Bagskjold	Ja
Tredje spulearm	Enkelt	Dybde af opvaskemaskine med åben låge (mm)	1146 mm
Blødgøringsmiddel	Med elektronisk indstilling	Bagest, fødder, som kan justeres forfra	Ja
Turbiditetssensor	Ja	Topdæksel	I plast
Aquatest			
Beskyttelsessystem mod oversvømmelse	Total Aquastop		

## Ydeevne / Energimærke - Reg. 2019



Energieffektivitetsklasse B

Programmets varighed 4:25 h:min

Energiforbrug [pr. 100 cyklusser, baseret på eco-programmet] 63 kWh

Nominal kapacitet (ps) 13  
Vandforbrug [pr. cyklus] 9,0 litres

Luftbåren akustisk støjemission 44 dB(A) re 1 pW

Luftbåren akustisk støjemissionsklasse B

Energieffektivitetsindeks (EEI) 37,9

## Elektrisk tilslutning

Nominal effekt 1800 W  
Nuværende 10 A  
Spænding 220-240 V  
Frekvens (Hz) 50 Hz

Type af forbindelse Enkelt fase  
Kabellængde 140 cm  
Stik (F;E) Schuko

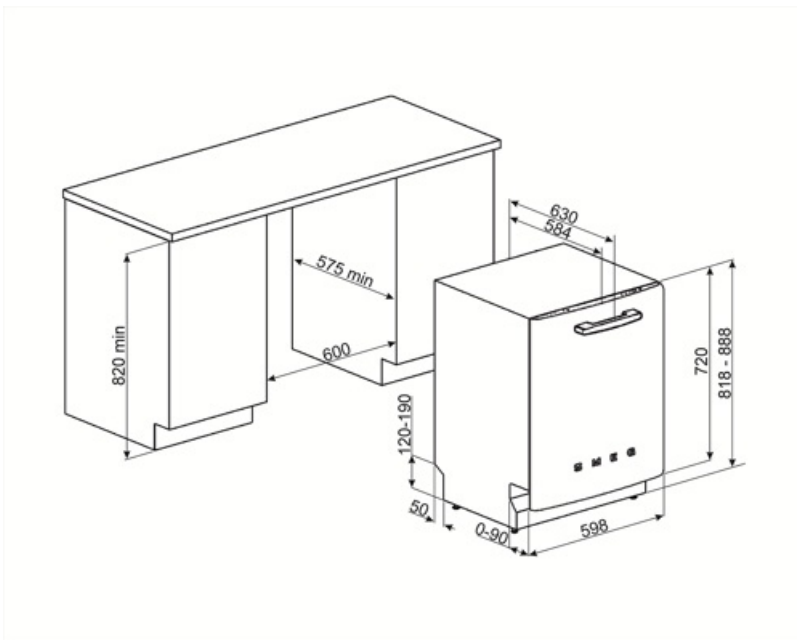

## Compatible Accessories



### KITGH

Kit glass holder. It has to be fitted on the first basket but only if there are foldable racks



### KITPL60FABN

Sokkel i Sort farve med justerbar højde. Kan monteres over alle fuldt integrerede modeller og undermonterede modeller med Fixed Fulcrum. Kan også installeres på modeller med variabelt støttepunkt eller flexifit hængsler.



### KITPLV2

Kit extension for dishwasher and washing machine: lenght mt. 2



### KITPL60FABB

Sokkel i Hvid farve med justerbar højde. Kan monteres over alle fuldt integrerede modeller og undermonterede modeller med Fixed Fulcrum. Kan også installeres på modeller med variabelt støttepunkt eller flexifit hængsler.



### KITPL60FABX

Sokkel i Rustfrit Stål med justerbar højde. Kan monteres over alle fuldt integrerede modeller og undermonterede modeller med Fixed Fulcrum. Kan også installeres på modeller med variabelt støttepunkt eller flexifit hængsler.

---

## Alternative products

---



**STFABCR3**





















Farve: Creme



**STFABBL3**

Farve: Sort

## Symbols glossary

	<p>Aquatest-sensoren er en elektronisk sensor, der måler graden af vandgennemslægtighed i slutningen af den indledende iblødsætningsfase. Ud fra de målte værdier indstiller sensoren det bedst egnede program og opnår dermed de bedste vaskeresultater med den minimale mængde vand.</p>		<p>For at forbedre tørringen af service uden at efterlade pletter.</p>
	<p>82 cm høj</p>		<p>Forsinkelsestimer: Mulighed for at udskyde starten af det ønskede program med op til 24 timer for at programmere opvaskemaskinen til at køre på det ønskede tidspunkt.</p>
	<p>EasyGlide: Praktisk EasyGlide-system til nem aflæsning af apparatet, der giver maksimal fleksibilitet i maskinens belastning.</p>		<p>FlexiDuo: FlexiDuo 3. bestikkurv giver dig mulighed for at arrangere bestik eller små kopper, slev eller omfangsrige redskaber, som du ønsker: den består af to separate og bevægelige moduler.</p>
	<p>FlexiZone: Halv belastning flexizone giver dig mulighed for at vaske en reduceret last, der sparer energi, vand og tid, og der er ingen begrænsninger for, hvor enhederne er placeret.</p>		<p>Støjniveau: Fremragende isolering og specielle enheder holder støj på et minimum.</p>
	<p>Planetarium vaskesystemet, med høje omdrejninger pr. minut, garanterer fuldstændig dækning af tanken, takket være den samtidige rotation af base og sprøjter, og fremragende vaskeresultater.</p>		<p>Auto 45°- 65°: Det automatiske program regulerer længden af en cyklus afhængigt af behovet for forvask og antallet af skylninger.</p>
	<p>Crystals: Crystals-programmet er dedikeret til delikat service som glas og porcelæn.</p>		<p>Eco: Eco, dette økonomiske vaskeprogram bruger en lille mængde vand og energi for at give den mest miljøvenlige rengøringsmulighed.</p>
	<p>Mix: Mix-programmet er velegnet til blandet service og hverdagsgryder og pander, uden nogen særlig belægning.</p>		<p>Iblødsætningsprogram: Iblødsætningsprogrammet skyller for at forhindre, at snavs tørrer ud.</p>
	<p>Express 27': Express 27'-programmet er en hurtig vask ved lave temperaturer til let snavset service.</p>		<p>Ultraren: Ultraren-indstillingen udfører en sidste skylning ved en høj temperatur på 70 °C, hvorved næsten alle bakterier elimineres.</p>
	<p>13 stedindstilling: Antal af stedindstillinger.</p>		<p>Total Acquastop: Ud over den delvise Acquastop-beskyttelse, der findes i alle Smeg opvaskemaskiner, har nogle modeller et elektronisk udstyr monteret på vandindtagsslangen, som overvåger vandstanden i maskinen, registrerer lækager i slangen og slukker vandforsyningen straks når det er nødvendigt.</p>
	<p>WaterSave System sikrer de bedste vaskeresultater med et minimalt vandforbrug afhængigt af opvaskemaskinemodel.</p>		<p>Hurtig vaskecyklus til normalt snavsede blandede belastninger såsom fade og gryder, selv med indtørrede rester. Service vaskes og tørres på 60 minutter.</p>



Opvaskemaskinens rengøringscyklus. Cyklussen skal startes med maskinen tom, uden tallerkener. Det anbefales at køre programmet hver 2-3 måned ved hjælp af specielle opvaskemaskiner.



Giver dig mulighed for at aktivere yderligere programmer, når valgt sammen med hvilken som helst vaskecyklus. Efter at have valgt den ønskede vaskecyklus, tryk på knappen (



Energieffektivitetsklasse B



Arbejdet med løbende forbedringer har muliggjort oprettelsen af anden generation af Inverter -motoren 2.0, kendetegnet ved større effektivitet og holdbarhed over tid, hvilket muliggør meget høj ydelse og et lavere energiforbrug og støjniveau.



SILENT: Vaskecyklus egnet til normalt snavset service, selv med indtørrede rester. Sikrer maksimal støjreduktion og er derfor ideel, hvis man ønsker at køre den om natten.



Indstillingen Dry Assist + mulighed sikrer udover energibesparelser perfekt tørring af servicen ved automatisk at åbne lågen ved vaskens afslutningscyklus.



HYGIEJNE 99,9% Højtemperatur vaskeprogram. 75° skylningen garanterer fjernelse af 99,9% af bakterier og bakterier.



7,7

ENERGIEFFektivITETSklasse