

# STFABRD3



<b>Familia</b>	Lavavajillas
<b>Ancho comercial</b>	60 cm
<b>Altura comercial</b>	82 cm
<b>Instalación</b>	Integrable bajo encimera
<b>Panel de cocina (puerta)</b>	Panel de puerta 50's style
<b>Nº Cestos</b>	3, FlexiDuo
<b>Motor</b>	Inverter 2.0
<b>Código EAN</b>	8017709305062



## Programas



<b>Número de programas</b>	10+1	<b>Sensor automático 45-65</b>	Sí
<b>Temperaturas de lavado</b>	38, 45, 50, 55, 65, 70, 75 °C	<b>Mix</b>	Sí
<b>Remojo</b>	Sí	<b>Quiet (-2 dB)</b>	Sí
<b>Express 27'</b>	Sí	<b>Intensivo</b>	Sí
<b>Crystal</b>	Sí	<b>Autolimpieza</b>	Sí
<b>Full express - 60 minutos</b>	Sí	<b>Higiene 99,9%</b>	Sí
<b>Eco</b>	Sí		

## Opciones



<b>Opción Dry Assist +</b>	Sí	<b>Opción 1/2 carga distribuida FlexiZone</b>	Sí
<b>Opción de inicio retardado</b>	Hasta 9 horas, con remojo automático	<b>Opción de programas especiales</b>	Sí

## Cestos



<b>Color cestos</b>	Gris	<b>Cesta superior con sistema Easy Glide</b>	Sí
<b>Color componentes cestos</b>	Gris		

<b>Tirador</b>	En plástico con insertos de acero inoxidable en cesto superior e inferior	<b>Dimensiones máximas plato cargable en cesto superior</b>	19,0 cm
<b>Cesto superior</b>	Con 3 rejillas plegables	<b>Cesto inferior</b>	Con 4 rejillas plegables
<b>Soporte copas</b>	Sí	<b>Cesto inferior con insertos rompegotas</b>	Sí
<b>Regulación en altura del cesto superior</b>	En tres niveles	<b>Dimensiones máximas plato cargable en cesto inferior</b>	30,0 cm
		<b>Color componentes internos</b>	Flexiduo gris, Planetarium gris, Soporte para copas, Tirador, Insertos anti-goteo, Cesta para cubiertos: mismo color que el lavavajillas

## Características técnicas



<b>Ancho del producto (mm)</b>	598 mm	<b>Alimentación agua</b>	Singular; agua fría/caliente hasta a 60°C - ahorro energético con agua caliente hasta el 35%
<b>Profundidad del producto (mm)</b>	584 mm	<b>Máxima dureza del agua</b>	100°FH;58°DH
<b>Tipo de pantalla</b>	Display LED (1 dígito)	<b>Sistema de secado</b>	Secado natural por condensador, con Dry Assist + sistema automático de apertura de puerta al final del ciclo
<b>Altura del producto (mm)</b>	818 mm	<b>Protección vapor</b>	De chapa metálica
<b>Mandos</b>	Electrónicos	<b>Material de la cuba</b>	Acero inoxidable
<b>Pantalla</b>	programación de inicio retardado	<b>Filtro</b>	Acero inoxidable
<b>Gráficos programas</b>	Símbolos	<b>Resistencia oculta</b>	Sí
<b>Indicador on/off</b>	Sí	<b>Bisagras</b>	Bisagra fija
<b>Indicador sal</b>	Testigo	<b>Min. and max plinth height</b>	98 - 168 mm
<b>Indicador abrillantador</b>	Testigo	<b>Pies regulables</b>	7 cm, de 820 a 890 mm
<b>Indicador de fin de ciclo</b>	Señal sonora	<b>Additional gaskets</b>	Sí, con placa de acero inoxidable
<b>Sistema de lavado</b>	Sistema planetario	<b>Cubierta posterior</b>	Sí
<b>Tercer aspersor superior</b>	Individual	<b>Profundidad lavavajillas con puerta abierta (mm)</b>	1146 mm
<b>Descalcificador</b>	Con ajuste electrónico	<b>Pie posterior regulable frontalmente</b>	Sí
<b>Sensor de turbidez Aquatest</b>	Sí	<b>Cubierta superior</b>	De plástico
<b>Sistema de protección anti-fugas de agua</b>	Acquastop total		

## Rendimiento / Etiqueta energética - Reg. 2019

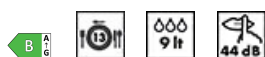

<b>Clase eficiencia energética</b>	B	<b>Programme duration</b>	4:25 h:min
------------------------------------	---	---------------------------	------------

Consumo de energía [por 100 ciclos, basado en el programa eco]	63 kWh	Emisiones de ruido acústico aéreo	44 dB(A) re 1 pW
Capacidad nominal (ps)	13	Clase de emisión de ruido acústico aéreo	B
Consumo de agua [por ciclo]	9.0 litros	Índice de eficiencia energética (IEE)	37.9

## Conexión eléctrica

Potencia instalada	1800 W	Tipo de conexión	Monofásico
Corriente	10 A	Longitud del cable de alimentación	140 cm
Tensión	220-240 V	Enchufe	Schuko (F;E)
Frecuencia (Hz)	50 Hz		

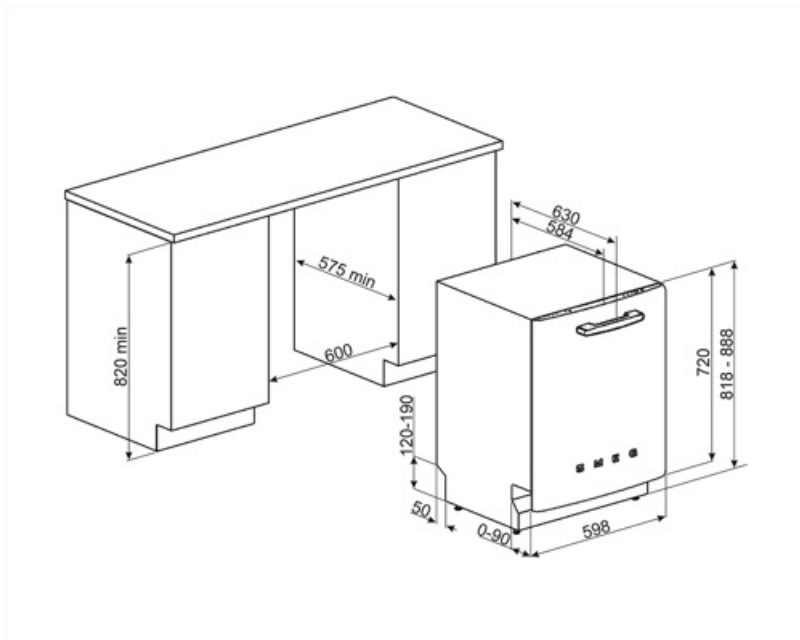

## Accesorios Compatible



### KITGH

Kit portavasos. Debe instalarse en la primera cesta, pero sólo si hay rejillas plegables



### KITPL60FABN

Kit Toekick en color Negro con altura ajustable. Puede instalarse sobre todos los modelos totalmente integrados y bajo banco con fulcro fijo. Puede instalarse también en los modelos con fulcro variable o bisagras flexifit.



### KITPLV2

Kit de extensión para lavavajillas y lavadoras: longitud 2 m.



### KITPL60FABB

Kit Toekick en color Blanco con altura ajustable. Puede instalarse sobre todos los modelos totalmente integrados y bajo banco con fulcro fijo. Puede instalarse también en los modelos con fulcro variable o bisagras flexifit.



### KITPL60FABX

Kit Toekick en acero inoxidable con altura ajustable. Puede instalarse sobre todos los modelos totalmente integrados y bajo banco con fulcro fijo. Puede instalarse también en los modelos con fulcro variable o bisagras flexifit.

---

## Productos alternativos

---



**STFABCR3**  
Color: Crema



**STFABBL3**  
Color: Negro

## Symbols glossary



**Aquatest:** el sensor Aquatest, presente en la mayoría de los lavavajillas Smeg, es un sensor electrónico que mide el grado de transparencia del agua al final de la fase de remojo inicial. En función de los valores medidos, el sensor establece el programa más adecuado, obteniendo así mejores resultados de lavado con el uso de la cantidad mínima de agua.



82 cm high



**EasyGlide:** el sistema EasyGlide, presente en la cesta superior, mejora el deslizamiento, facilitando las operaciones de extracción.



**FlexiZone 1/2:** la opción FlexiZone 1/2 es adecuada para lavar incluso algunos platos, distribuidos en ambas cestas. Además, ahorra energía, agua y tiempo con total flexibilidad de carga.



**Sistema de lavado Planetario:** el nuevo sistema de lavado Planetario garantiza una cobertura completa del tanque, gracias a la doble rotación simultánea del pulverizador que distribuye el agua de forma capilar, para lavar los platos a la perfección.



**Crystals:** The Crystals programme is dedicated to delicate dishes such as glasses and china.



**Normal:** el programa Normal es adecuado para vajillas y ollas mixtas de uso diario, sin incrustaciones particulares.



**Rápido 27 minutos:** al seleccionar la opción Quick 27 minutos, es posible lavar rápidamente los platos ligeramente sucios inmediatamente después de su uso.



**Insertos rompe-gotas:** algunos modelos de lavavajillas están equipados con insertos de rotura para la cesta inferior, útiles para mejorar el secado de los platos sin dejar halos.



**Delay Timer:** con la opción Delay Timer, es posible posponer el inicio del programa deseado hasta 24 h para programar el funcionamiento del lavavajillas en el intervalo de tiempo deseado (por ejemplo, la noche). Cuando la puerta está cerrada, el lavavajillas realizará un prelavado, después de lo cual el conjunto de "programación realizada" comenzará a funcionar.



**FlexiDuo:** el tercer cesto de cubiertos FlexiDuo se compone de dos insertos distintos, extraíbles y de diferentes posiciones que garantizan una mayor flexibilidad y comodidad de carga.



El nivel de ruidosidad se obtiene gracias a un excelente aislamiento y dispositivos especiales, diseñados específicamente para amortiguar el sonido generado durante el funcionamiento del lavavajillas. En la gama hay modelos con varios niveles de ruidosidad.



**Auto 45 ° - 65 °:** el programa Auto 45 ° -65 ° está diseñado para vajillas con suciedad normal. Gracias a la acción automática del sensor Aquatest, optimiza los principales parámetros de lavado, como el tiempo, la temperatura y la carga de agua.















**Eco:** el programa Eco es adecuado para lavar platos normalmente sucios. El uso del programa Eco garantiza el mejor rendimiento en términos de eficiencia energética .



**Remojo:** El programa de remojo está diseñado para el prelavado en frío de ollas y sartenes, esperando un lavado adicional y más completo.



**Ultraclean:** El programa Ultraclean, que termina con un enjuague antibacteriano a 70 ° C, asegura una acción bactericida adicional y una limpieza profunda de los platos.

-  13 cubiertos: la gama Smeg incluye lavavajillas con 7, 10, 12, 13 y 14 cubiertos según el modelo.
-  Watersave: es un sistema de gestión del agua que, garantizando los mejores resultados de lavado y el menor consumo de energía, le permite lavar una carga completa con solo 9 litros de agua.
-  Dishwasher cleaning cycle. The cycle should be started with the machine empty, without dishes. It is recommended to run the program every 2-3 months, using special dishwasher detergents.
-  Allows you to enable additional programs when selected together with any wash cycle.
-  Clase eficiencia energética B
-  The work aimed at continuous improvement has allowed the creation of the second generation of the Inverter motor 2.0, characterised by greater efficiency and durability over time, which allows very high performance and a lower energy consumption and noise level.
-  Acquastop Total: el dispositivo Acquastop Total excluye la posibilidad de inundación por medio de un microinterruptor colocado debajo del tanque que bloquea instantáneamente la entrada de agua en la máquina. Una seguridad adicional está garantizada por una válvula colocada en el tubo de carga que detecta cualquier fuga.
-  Quick wash cycle for normally soiled mixed loads such as dishes and pans, even with dried-on residues. Dishes are washed and dried in 60 minutes.
-  Ciclo de lavado adecuado para vajilla con suciedad normal, incluso con residuos secos. Garantiza la máxima reducción de ruido.
-  La opción Dry Assist +, además de ahorrar energía, asegura un secado perfecto de la vajilla al abrir la puerta automáticamente al final del lavado c
-  HYGIENE 99.9% High-temperature washing programme. The 75° rinse guarantees the removal of 99.9% of germs and bacteria.
- 
- 