

# STFABRD3



|                    |                              |
|--------------------|------------------------------|
| Termékcsalád       | Mosogatógépek                |
| Névleges szélesség | 60 cm                        |
| Névleges magasság  | 82 cm                        |
| Üzembe helyezés    | Munkalap alá beépíthető      |
| Dekor ajtópanel    | 50-es évek stílusú ajtópanel |
| Kosarak száma      | 3, FlexiDuo                  |
| Motor              | Inverter 2.0                 |
| EAN kód            | 8017709305062                |



## Programok



|                           |                               |                    |      |
|---------------------------|-------------------------------|--------------------|------|
| Programok száma           | 10+1                          | Auto szenzor 45-65 | Igen |
| Mosási hőmérsékletek      | 38, 45, 50, 55, 65, 70, 75 °C | Keverés            | Igen |
| Áztatás                   | Igen                          | Csendes (-2 dB)    | Igen |
| Expressz 27'              | Igen                          | Intenzív           | Igen |
| Crystal                   | Igen                          | Öntisztító         | Igen |
| Teljes expressz – 60 perc | Igen                          | Higiénikus 99,9%   | Igen |
| ECO                       | Igen                          |                    |      |

## Opciók



|                        |            |                            |      |
|------------------------|------------|----------------------------|------|
| Dry Assist+ opció      | Igen       | 1/2 töltet FlexiZone opció | Igen |
| Késleltetési idő opció | akár 9 óra | Speciális programok opció  | Igen |

## Kosarak



|                           |        |                                   |      |
|---------------------------|--------|-----------------------------------|------|
| Kosár színe               | Szürke | Felső kosár EasyGlide rendszerrel | Igen |
| Kosár összetevőinek színe | Szürke |                                   |      |

|                                       |  |  |  |
|---------------------------------------|--|--|--|
| Fogantyú                              | Műanyag, rozsdamentes acél betéttel a felső és az alsó kosáron | A felső kosár legnagyobb berakható edénye    | 19,0 cm  |
| Felső kosár Üvegtartó                 | 3 összehajtható ráccsal Igen                                   | Alsó kosár                                   | 4 összehajtható ráccsal Igen   |
| A felső kosár magasságának beállítása | Három szinten (5 cm)   | Alsó kosár csepegésgátló betétekkel          |  |
|                                       |  | A legnagyobb berakható edény az alsó kosárba | 30,0 cm  |
|                                       |  | Színes belső komponensek                     | Szürke Flexiduo, Grey Planetarium, Csészepolcok, fogantyú, csepegésgátló betétek, evőeszközkosár: azonos színű mosogatógép |

## MŰSZAKI JELLEMZŐK



|                            |                           |   |   |
|----------------------------|---------------------------|---|---|
| Termék szélesség (mm)      | 598 mm                    | Vízellátás                              | Szimpla; hideg/meleg víz max. 60°C - akár 35% -os energiamegtakarítás meleg vízzel            |
| Termék mélység (mm)        | 584 mm                    | Max. vízkeménység                       | 100°FH;58°dH  |
| Megjelenítési típus        | LED kijelző (1 számjegy)  | Szárítórendszer                         | Természetes kondenzációs szárítás, Dry Assist + automatikus ajtónyitó rendszer a ciklus végén |
| Termék magasság (mm)       | 818 mm                    | Gőzvédelem                              | Fémlemez  |
| Ellenőrző elemek           | Elektronikus              | Cső anyaga                              | Rozsdamentes acél   |
| Kijelző                    | Késleltetett indítás      | Szűrő                                   | Rozsdamentes acél   |
| Programme graphics         | Symbols                   | Rejtett fűtőelem                        | Igen  |
| Be/ki jelzőfény            | Igen                      | Sarokvas                                | Önkiegyensúlyozó, rögzített zsanérokkal   |
| Só jelzőfény               | Világítás                 | Lábazat min. és max. magassága          | 98 – 168 mm   |
| Öblítőszert visszajelző    | Világítás                 | Állítható láb                           | 7cm, 820 és 890 mm között   |
| Ciklus vége jelzés         | Hangjelzés                | Additional gaskets                      | Yes, with stainless steel plate   |
| Mosórendszer               | Planetarium               | Back cover                              | Igen  |
| Harmadik szórókar          | Egyedülálló vagyok        | Depth of dishwasher with open door (mm) | 1146 mm   |
| Vízlagyító                 | Elektronikus beállítással | Elölről állítható hátsó lábak           | Igen  |
| Zavarosság érzékelő        | Igen                      | Top cover                               | In plastic  |
| Aquatest                   |                           |   |   |
| Elárasztásvédelmi rendszer | Total Acquastop           |   |   |

## Teljesítmény / Energiacímke – 2019-es rendelet

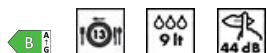

Energihatékonysági osztály

B

Program időtartama

4:25 h:min

Energiafogyasztás [100 ciklusonként, az eco program alapján] 63 kWh

Névleges kapacitás (ps) 13  
Vízfogyasztás [ciklusonként] 9,0 litres

Levegőben terjedő akusztikus zajkibocsátás

44 dB(A) re 1 pW

Levegőben terjedő akusztikus zajkibocsátási osztály  
Energiahatékonysági mutató (EEI)

B

37,9

## Elektromos csatlakozás

Csatlakoztatott áramforrás 1800 W  
Áramerősség 10 A  
Feszültség 220-240 V  
Frekvencia (Hz) 50 Hz

A kapcsolat típusa Egyfázisú (pl. motor)  
Tápkábel hossza 140 cm  
Csatlakozódugó (F;E) Schuko

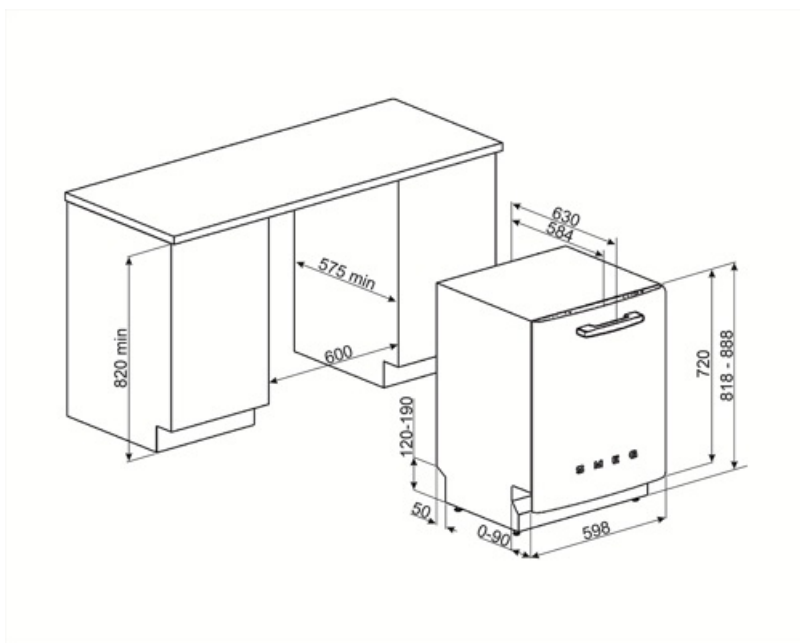

## Compatible Accessories



### KITGH

Üvegtartó készlet. Az első kosárra kell felszerelni, de csak akkor, ha vannak összehajtható állványok



### KITPL60FABB

Lábazat készlet fehér színben, állítható magassággal. Az összes teljesen integrált és pult alá építhető, fix forgópántos modellre felszerelhető. Változtatható forgópánttal vagy flexibilis zsanérokkal rendelkező modellekre is felszerelhető.



### KITPL60FABN

Lábazat készlet fekete színben, állítható magassággal. Az összes teljesen integrált és pult alá építhető, fix forgópántos modellre felszerelhető. Változtatható forgópánttal vagy flexibilis zsanérokkal rendelkező modellekre is felszerelhető.



### KITPL60FABX

Lábazat készlet rozsdamentes acélból, állítható magasságú. Az összes teljesen integrált és pult alá építhető, fix forgópántos modellre felszerelhető. Változtatható forgópánttal vagy flexibilis zsanérokkal rendelkező modellekre is felszerelhető.



### KITPLV2

Hosszabbítókészlet mosogatógéphez és mosógéphez: hossz méterben 2

---

## Alternative products

---



**STFABCR3**





















Szín: Bézs



**STFABBL3**

Szín: Fekete

## Symbols glossary

|  |   |   |  |
|--|---|---|--|
|    | <p>Az Aquatest egy elektronikus érzékelő, amely a kezdeti áztatási fázis végén méri a víz átlátszóságának fokát. A mért értékek alapján az érzékelő beállítja a legmegfelelőbb programot, így a lehető legjobb mosási eredményt éri el, minimális vízmennyiség mellett.</p> |    | <p>Az edények jobb szárítása, foltok hátrahagyása nélkül.</p>  |
|    | <p>82 cm magas</p>  |    | <p>Késleltető időzítő: Lehetőség van a kívánt program elindításának legfeljebb 24 órával történő elhalasztására, hogy a mosogatógépet a kívánt időpontra programozza.</p>  |
|    | <p>EasyGlide: Kényelmes EasyGlide rendszer a készülék könnyű kipakolásához, amely lehetővé teszi a gép maximálisan rugalmas kihasználását.</p>  |    | <p>FlexiDuo: A FlexiDuo 3. evőeszközösár lehetővé teszi az evőeszközök vagy kis csészék, merőkanálok vagy terjedelmes edények tetszés szerinti elrendezését: két különálló és mozgatható modulból áll.</p>   |
|    | <p>FlexiZone: A ½ terheléses flexizóna lehetővé teszi az energia-, víz- és időtakarékos mosogatást féltöltet esetén, és nincsenek korlátozások az edények elhelyezésére vonatkozóan.</p>  |    | <p>Zajszint: A kiváló szigetelés és a speciális eszközök minimálisra csökkentik a zajszintet.</p>  |
|  | <p>A Planetarium mosórendszer a kiváló mosogatási eredmények érdekében nagy fordulatszámmal garantálja a gép belsejének teljes lefedettségét, mivel az alap és a permetezők egyidejűleg forognak.</p>   |  | <p>Automatikus 45°–65°: Az automatikus program szabályozza a ciklus hosszát az előmosás szükségességétől és a szükséges öblítések számától függően.</p>  |
|  | <p>Kristály: A Kristály program kényes edényekhez használható, mint a poharak és a porcelán.</p>  |  | <p>Eco Eco, ez a gazdaságos mosási program kis mennyiségű vizet és energiát használ fel annak érdekében, hogy a lehető legkörnyezetbarátabb tisztítási lehetőséget biztosítsa.</p>   |
|  | <p>Mix: A Mix program a vegyes edények és a mindennapos edények és serpenyők mosogatására alkalmas, különösebb ráragadt szennyeződés nélkül.</p>  |  | <p>Áztatási program: A áztatási program öblítéssel akadályozza meg a szennyeződés kiszáradását.</p>  |
|  | <p>Expressz 27': Az Expressz 27' program egy gyors mosogatási ciklus alacsony hőmérsékleten, enyhén szennyezett edények esetén.</p>   |  | <p>Ultratiszta: Az Ultratiszta opció egy végső öblítést hajt végre 70°C-os hőmérsékleten, gyakorlatilag minden baktériumot eltávolítva.</p>  |
|  | <p>13 teríték: Terítékek száma.</p>   |  | <p>Total Acquastop: Az összes Smeg mosogatógépben megtalálható részleges Acquastop-védelem mellett egyes modellek a vízfelvételi tömlőre szerelt elektronikus eszközzel rendelkeznek, amely figyelmeztet a gépben lévő vízszintet, észleli a tömlő szivárgását, és szükség esetén azonnal kikapcsolja a vízellátást.</p> |
|  | <p>A víztakarékos rendszer a mosogatógép modelljétől függően a legjobb mosási eredményt biztosítja minimális vízfogyasztás mellett.</p>   |  | <p>Gyors mosási ciklus: normál mértékben szennyezett vegyes töltet, például edények és serpenyők esetén, még rászáradt maradványokkal is. Az edényeket 60 perc alatt elmosogatja és megszáradtja.</p>  |



Mosogatógép tisztítási ciklus. A ciklust üres géppel, edények nélkül kell elindítani. Javasoljuk, hogy 2-3 havonta futtassa a programot speciális mosogatószerekkel.



Lehetővé teszi további programok engedélyezését, ha bármilyen mosási ciklussal együtt van kiválasztva. Miután kiválasztotta a kívánt mosási ciklust, nyomja meg a (



B energiahatékonysági osztály



A folyamatos fejlesztésre irányuló munka lehetővé tette a nagyobb hatékonysággal és hosszú távú tartóssággal jellemzett második generációs inverter motor 2.0 megalkotását, ami nagyon nagy teljesítményt, valamint alacsonyabb energiafogyasztást és zajszintet tesz lehetővé.



Halk: Szokásos mértékben szennyezett edények mosogatására alkalmas ciklus, még rászáradt maradványokkal is. Maximális zajcsökkentést biztosít, ezért éjszakai mosogatóshoz ideális.



A Dry Assist + opció az energiatakarékosság mellett az edények tökéletes szárítását is biztosítja azáltal, hogy a mosogatási ciklus végén automatikusan kinyitja az ajtót.



HIGIÉNIA 99,9% Magas hőmérsékletű mosási program. A 75°-os öblítés garantálja a patogének és baktériumok 99,9%-os eltávolítását.

