

# STFABWH3



<b>Produktfamilie</b>	Geschirrspüler
<b>Komm. Breite</b>	60 cm
<b>Kommerzielle Bauhöhe</b>	82 cm
<b>Installation</b>	Einbau/Unterbau
<b>Möbelfront</b>	50's Style
<b>Anzahl der Spülkörbe</b>	3. Besteckebene FlexiDuo
<b>Motortyp</b>	Inverter 2.0
<b>EAN-Code</b>	8017709305079



## Programme



<b>Anzahl der Programme</b>	10+1	<b>Auto 45-65°C</b>	Ja
<b>Spültemperaturen</b>	38, 45, 50, 55, 65, 70, 75 °C	<b>Mix 65°C</b>	Ja
<b>Vorspülen</b>	Ja	<b>Silent (-2 dB)</b>	Ja
<b>Kurz 27 min.</b>	Ja	<b>Intensiv 70°C</b>	Ja
<b>Glas 45°C</b>	Ja	<b>Self Clean</b>	Ja
<b>Schnell 60 min.</b>	Ja	<b>Keimfrei 99,9%</b>	Ja
<b>ECO</b>	Ja		

## Optionen



<b>Dry Assist+</b>	Ja	<b>FlexiZone ½ Beladung</b>	Ja
<b>Option Zeitvorwahl</b>	1-9 h	<b>Sonderprogramme</b>	Ja

## Spülkörbe



<b>Farbe der Geschirrkörbe</b>	Grau	<b>EasyGlide-System</b>	Ja
<b>Farbe der Korbeinsätze</b>	Grau	<b>Max. Tellerdurchmesser für Oberkorb</b>	19,0 cm
<b>Korbgriffe</b>	Kunststoff für Ober-/Unterkorb mit Edelstahl einlage	<b>Unterkorb</b>	Mit 4 klappbaren Tellerträgern
<b>Oberkorb</b>	Mit 3 klappbaren Tellerträgern/Ablagen	<b>Unterkorb mit Anti-Tropfeneinsätzen</b>	Ja

<b>Glashalter</b>	Ja	<b>Max. Tellerdurchmesser für Unterkorb</b>	30,0 cm
<b>Höhenverstellung Oberkorb</b>	3 Ebenen	<b>Farbe der inneren Komponenten</b>	Grau

## Technische Eigenschaften



<b>Produktbreite</b>	598 mm	<b>Wasserzulauf</b>	Kalt-/Heißwasser bis max. 60°C - Energieeinsparung mit Heißwasser von bis zu 35%
<b>Produkttiefe</b>	584 mm	<b>Max. Wasserhärte</b>	100°FH;58°dH
<b>Display</b>	LED (1 Digit)	<b>Trocknungssystem</b>	Natürliche Kondensationstrocknung mit Dry Assist+ (autom. Türöffnung nach Programmende)
<b>Produkthöhe</b>	818 mm	<b>Wrasenschutz</b>	Wrasenschutzblech
<b>Bedienelemente</b>	Elektronisch	<b>Material des Bottichs</b>	Edelstahl
<b>Display-Anzeige</b>	Zeitvorwahl	<b>Material des Filters</b>	Edelstahl
<b>Programmgrafik</b>	Symbole	<b>Integrierter Durchlauferhitzer</b>	Ja
<b>EIN/AUS-Betriebsanzeige</b>	Ja	<b>Türscharniersystem</b>	Selbstaushleichender Türgewichtsausgleich
<b>Anzeige Salzmenge</b>	LED	<b>Min. und max. Sockelhöhe</b>	98 - 168 mm
<b>Anzeige Klarspülmangel</b>	LED	<b>Regulierbare Stellfußhöhe</b>	+70 mm (820 bis 890 mm)
<b>Anzeige Programmstatus</b>	Akustisches Signal bei Programmende	<b>Seitliche Dichtlippen (Nische)</b>	Ja, mit Edelstahl-Zierblende an Bottichfront
<b>Spülsystem</b>	Planet-Spülsystem	<b>Rückseitige Kunststoffabdeckung</b>	Ja
<b>3. Spülebene oben</b>	Einzelrotierend	<b>Tiefe Geschirrspüler bei geöffneter Gerätetür (mm)</b>	1146 mm
<b>Wasserenthärter</b>	Elektronisch regelbar	<b>Hinterer Stellfuß von vorne höhenregulierbar</b>	Ja
<b>Aqua Test-Sensorsystem (Automatikprogramm)</b>	Ja	<b>Material der oberen Abdeckung</b>	Kunststoff
<b>Wasserschutzsystem</b>	Total Aqua-Stop		

## Technische Daten / Energielabel - Reg. 2019 - bindend ab 1.3.2021

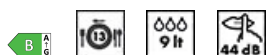

<b>Energieeffizienzklasse</b>	B	<b>Dauer des Programms</b>	4:25 h:min
<b>Energieverbrauch des eco-Programms pro 100 Betriebszyklen</b>	63 kWh	<b>Luftschallemissionen</b>	44 dB(A) re 1 pW
<b>Nennkapazität (ps)</b>	13	<b>Luftschallemissionsklasse</b>	B
<b>Wasserverbrauch des eco-Programms pro Betriebszyklus</b>	9,0 l	<b>Energieeffizienzindex (EEI)</b>	37,9

## Elektrischer Anschluss

Elektrische Gesamtanschlusswert 1800 W  
Absicherung 10 A  
Spannung 220-240 V  
Frequenz 50 Hz

Anschlussart Einphasig  
Länge Netzkabel 140 cm  
Netzstecker (F;E) Schuko

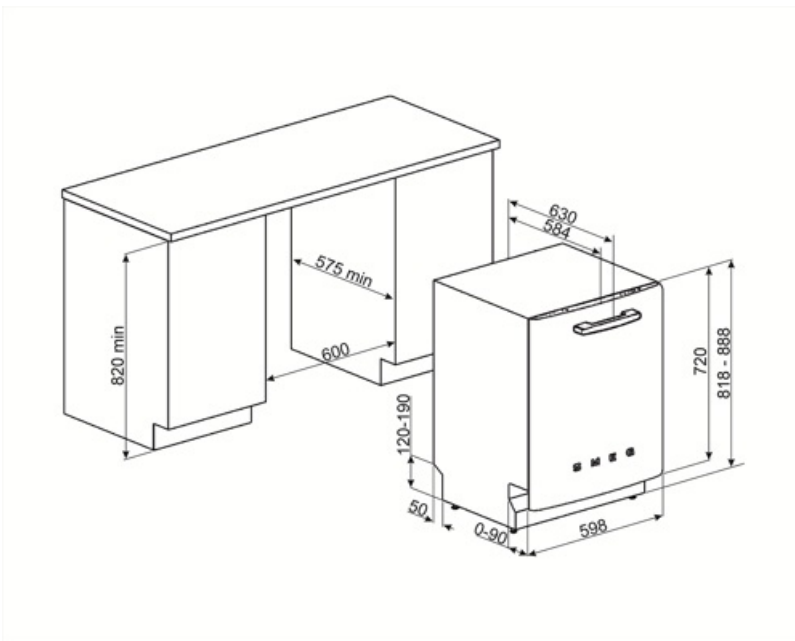

## Kompatibel Zubehör



### KITGH

Korbeinsatz für langstielige Wein-/Sektgläser, kompatibel für alle 60 cm Geschirrspüler mit 13-14 Maßgedecke



### KITPL60FABN

Sockelblende für Unterbau-/Einbaugeschirrspüler, Schwarz, Höhen- und tiefenverstellbar, für Türscharnieren mit festem Drehpunkt (STFAB..)



### KITPLV2

Kit 2 m Schlauchverlängerung für Wasserzu-/Ablauf in 3/4" inkl. Verbindungszubehör, geeignet für Geschirrspüler, Waschautomaten und Vollwaschtrockner



### KITPL60FABB





















Sockelblende für Unterbau-/Einbaugeschirrspüler, Weiß, Höhen- und tiefenverstellbar, für Türscharniere mit festem Drehpunkt (STFAB..)



### KITPL60FABX

Sockelblende für Unterbau-/Einbaugeschirrspüler, Edelstahl, Höhen- und tiefenverstellbar, für Türscharniere mit festem Drehpunkt (STFAB..)

## Symbolverzeichnis

- |   |   |
|---|---|
|  <p>Der Aquatest-Sensor ist ein elektronischer Sensor, der den Verschmutzungsgrad am Ende des ersten Vorspülganges misst. Anhand des gemessenen Wertes, wird automatisch das am besten geeignete Spülprogramm gewählt, um den effizientesten Wasser- und Energiever</p> |  <p>Verbessert das Trocknen des Geschirrs ohne Flecken zu hinterlassen.</p>  |
|  <p>Kommerzielle Bauhöhe 82 cm.</p>   |  <p>Option Zeitvorwahl: das gewünschte Programm startet um bis zu 24 Std. zeitverzögert.</p>   |
|  <p>Das Teleskopschienen-System EasyGlide lässt den Oberkorb leicht und bequem gleiten. Es vereinfacht die Handhabung auch bei voller Beladung und erleichtert das Be- und Entladen.</p>  |  <p>FlexiDuo: Mit dem 3. Besteckkorb FlexiDuo können Sie Besteck, kleine Tassen, Schöpfkellen oder andere umfangreiche Utensilien nach Belieben anordnen. Dieser besteht aus zwei separaten und beweglichen Modulen.</p>   |
|  <p>FlexiZone: bestens geeignet für eine ½ Beladung, um Energie, Wasser und Zeit zu sparen. Eine Einschränkung bei der Platzierung des Geschirrs ist dabei nicht notwendig.</p>   |  <p>Hervorragende Isolierung und spezielle Komponenten reduzieren das Betriebsgeräusch auf ein Minimum.</p>  |
|  <p>Das Planet-Spülsystem ermöglicht eine vollständige Ausspülung des Geschirrs. Dank der erhöhten Rotation des unteren Sprühdarms aus der Mitte heraus, wird jeder Bereich des Geschirrs erreicht und damit ein hervorragendes Spülergebnis erzielt.</p>              |  <p>Auto 45°- 65°: das Automatikprogramm regelt sensorgesteuert die Programmdauer und die Anzahl der erforderlichen Spülvorgänge je nach Verschmutzungsgrad, um den Energie- und Wasserverbrauch bestmöglich zu reduzieren.</p>                                   |
|  <p>Glas 45°C: dieses Spülprogramm ist für empfindliches Geschirr wie Gläser, Kristallglas oder Porzellan bestens geeignet.</p>   |  <p>ECO: dieses normative Spülprogramm verbraucht nur eine geringe Menge an Frischwasser und Energie, um eine besonders umweltfreundliche Reinigung des Geschirrs zu ermöglichen.</p>  |
|  <p>Mix 65°C: dieses Programm ist für das alltägliche Geschirr ohne starke Verkrustungen geeignet.</p>  |  <p>Vorspülprogramm: dieses kurze Programm verhindert das Antrocknen von frischen Speiseresten auf dem Geschirr.</p>   |
|  <p>Kurz 27': bei diesem Programm handelt es sich um ein besonders schnelles Spülprogramm mit niedrigen Temperaturen für leicht verschmutztes Geschirr.</p>   |  <p>Ultraclean: Mit der Option Ultraclean wird ein finaler Klarspülgang bei einer erhöhten Temperatur von 70° C durchgeführt, wodurch weitgehend alle Bakterien beseitigt werden.</p>  |
|  <p>13 Maßgedecke: die Anzahl der im Geschirrspüler möglichen Gedecke.</p>  |  <p>Total Aqua-Stop: das sichere Wasserschutzsystem. Dank elektronischer Sicherheitsvorrichtung am Wasserzulaufschlauch, wird der Wasserstand in der Maschine stetig überwacht, Undichtigkeiten sicher erkannt und bei Bedarf die Wasserzufuhr unterbrochen.</p> |
|  <p>WaterSave-System: sorgt für beste Spülergebnisse bei minimalem Wasserverbrauch.</p>   |  <p>Schnellprogramm: für normal verschmutztes gemischtes Geschirr, wie Teller und Pfannen, auch mit angetrockneten Ablagerungen und Trocknung.</p>   |



Self Clean: dieser Reinigungszyklus ist bei leerer Maschine und ohne Geschirr möglich. Es wird empfohlen, das Programm alle 2 bis 3 Monate unter Verwendung spezieller Maschinenreiniger für Haushaltsgeschirrspüler durchzuführen.



Ermöglicht die Aktivierung zusätzlicher Unterprogramme, wenn sie diese Taste zu einem beliebigen Hauptprogramm dazu auswählen.



Energieeffizienzklasse B



Inverter-Motor 2.0: ermöglicht eine höhere Leistung bei optimalem Wirkungsgrad, reduziert den Energieverbrauch sowie das Betriebsgeräusch und ist zudem langlebiger.



SILENT (-2 dB): ein besonders leises Spülprogramm, insbesondere für die Nacht.



Dry Assist+: dank der automatischen Türöffnung nach Programmende, sorgt diese Funktion für eine perfekte Trocknung und spart dabei Energie.



Keimfrei 99,9%: dank der hohen Spültemperatur von 75°C, werden bei diesem Programm 99,9 % der Keime und Bakterien beseitigt.



7,7  
ENERGIEEFFIZIENZKLASSE