

# STFABWH3



Tuoteryhmä	Astianpesukone
Myyntileveys	60 cm
Myyntikorkeus	82 cm
Asennuksen tyyppi	Kalusteiden alle sijoitettava
Keittiöpaneeli	50-luvun tyylinen luukkupaneeli
Korien lkm	3, FlexiDuo
Moottori	Inverteri 2.0
EAN-koodi	8017709305079



## Programs



Ohjelmien määrä	10+1	Autom. anturi 45–65	Kyllä
Pesulämpötilat	38, 45, 50, 55, 65, 70, 75 °C	Mix	Kyllä
Liotus	Kyllä	Hiljainen (-2 dB)	Kyllä
Pika 27	Kyllä	Teho	Kyllä
Lasit	Kyllä	Self clean	Kyllä
Full express - 60 minuuttia	Kyllä	Hygienia 99,9 %	Kyllä
ECO	Kyllä		

## Vaihtoehdot



Dry Assist+ valinta	Kyllä	FlexiZone-puolitäysi	Kyllä
Viiveajastus	Enintään 9 tuntia, automaattinen liotus	Erikoisohjelmien valinta	Kyllä

## Korit



Korin väri	Harmaa	Yläkori EasyGlide-kiskoilla	Kyllä
Korin osien väri	Harmaa	Suurin astia joka mahtuu yläkoriin	19,0 cm
Kahva	Muovia, ruostumatonta terästä	Alakori	Neljä laskettavaa tukea
Ylemmässä korissa	3 laskettavaa tukea	Alakorissa tippalukot	Kyllä
Lasipidike	Kyllä		

Ylemmän korin korkeus Kolmessa tasossa

Suurin astia, joka mahtuu alakoriin  
Sisäosien väri

30,0 cm  
Harmaa

## Tekniset ominaisuudet



Leveys (mm)	598 mm
Syvyys (mm)	584 mm
Näytön tyyppi	1 numero
Tuotteen korkeus (mm)	818 mm
Coksicoallinen veden kovuus	Elektroninen
Näyttö	Käynnistysviive
Ohjelman graafinen kuvaus	Symbolit
On/off ilmainen	Kyllä
Suolan indikaattori	Valo
Huuhteluaineen lisäämistarpeen ilmainen	Valo
Ohjelman päättymisen ilmainen	Äänimerkki
Pesujärjestelmä	Planetaarinen
Kolmas pesuvarsi	Yksi
Vedenpehmentäjä	Elektroninen asetus
Sameusanturi Aquatest	Kyllä
Tulvasuoja	Kokonais-Acquastop

Vesiletku	Yksi: kylmä/kuuma vesi, enintään 60 °C - kuumaa vettä käytettäessä energiaa säästyy jopa 35 %
Maksimaallinen veden kovuus	100°FH;58°dH
Kuivausjärjestelmä	Luonnollinen kondensoiva kuivaus, automaattinen Dry Assist -järjestelmä avaa oven jakson päätteeksi
Höyrysuojaus	Metallilevy
Altaan materiaali	Ruostumaton teräs
Suodatin	Ruostumaton teräs
Piilotettu lämpöelementti	Kyllä
Saranat	Itsetasapainottava, kiinteä tukipiste
Jalkalistan min. ja maks. korkeus	98-168 mm
Säädettävät jalat	7 cm, 820 - 890 mm
Additional gaskets	Yes, with stainless steel plate
Takakansi	Kyllä
Astianpesukoneen syvyys luukun ollessa auki (mm)	1146 mm
Edestä säädettävät jalat	Kyllä
Yläkansi	Muovia

## Suorituskyky / energiamerkintä - as. 2019

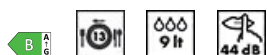

Energiatehokkuusluokka	B
Energian kulutus [100 jaksolle eco-ohjelmalla]	63 kWh
Nimelliskapasiteetti (ps)	13
Veden kulutus [jaksolle]	9,0 litres

Ohjelman kesto	4:25 h:min
Äänitasot	44 dB(A) re 1 pW
Äänitason luokka	B
Energiatehokkuusindeksi (EEI)	37,9

## Sähköliitännä

Nimellisteho	1800 W
Virta	10 A

Virtalähteen tyyppi	Yksivaiheinen
Johdon pituus	140 cm

Jännite

220-240 V

Sähköpistokkeen tyyppi (F;E) Schuko

Taajuus

50 Hz

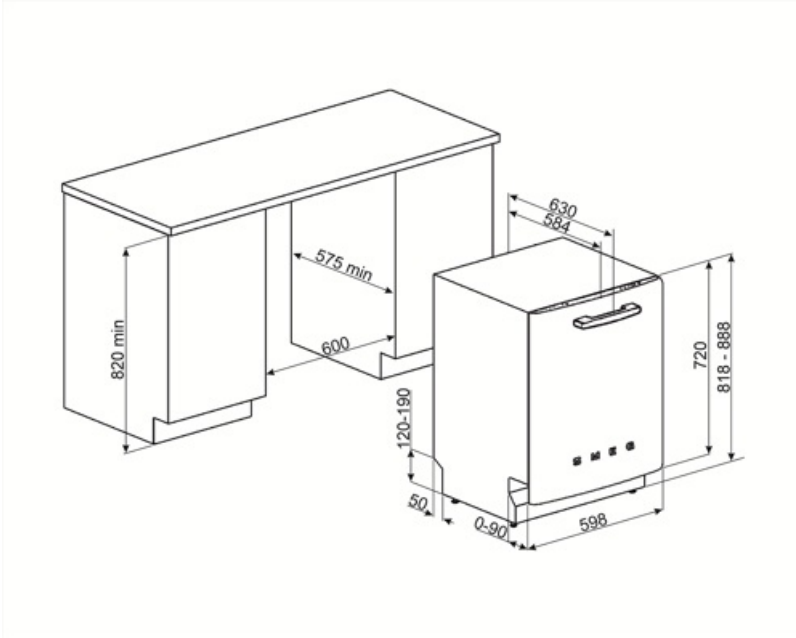

## Compatible Accessories

### KITGH

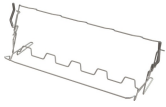

Kit glass holder. It has to be fitted on the first basket but only if there are foldable racks

### KITPL60FABN



Jalkalistasarja, musta, säädettävä korkeus. Voidaan asentaa täysin integroituihin ja keittotason alla oleviin malleihin, joissa kiinteä tukipiste. Voidaan asentaa myös malleihin, joissa vaihdettava tukipiste tai flexifit-saranat.

### KITPLV2



Kit extension for dishwasher and washing machine: lenght mt. 2

### KITPL60FABB











Jalkalistasarja, valkoinen, säädettävä korkeus. Voidaan asentaa täysin integroituihin ja keittotason alla oleviin malleihin, joissa kiinteä tukipiste. Voidaan asentaa myös malleihin, joissa vaihdettava tukipiste tai flexifit-saranat.









### KITPL60FABX



Jalkalistasarja, ruostumatonta terästä, säädettävä korkeus. Voidaan asentaa täysin integroituihin ja keittotason alla oleviin malleihin, joissa kiinteä tukipiste. Voidaan asentaa myös malleihin, joissa vaihdettava tukipiste tai flexifit-saranat.

## Symbols glossary

	<p>Aquatest-anturi on elektroninen anturi, joka mittaa veden kirkkausasteen alun liotusvaiheen jälkeen. Tämän jälkeen anturi asettaa mitattujen arvojen perusteella sopivimman ohjelman saaden näin aikaan parhaat pesutulokset mahdollisimman vähäisellä veden määrällä.</p>		<p>Astioiden kuivauksen tehostamiseksi tahroja jättämättä.</p>
	<p>Energiatehokkuusluokka B</p>		<p>82 cm korkea</p>
	<p>Viiveajastin: Vaihtoehto viivästyttää halutun ohjelman alkua enintään 24 tuntia, jolloin astianpesukone voidaan ohjelmoida käymään halutun ajan verran.</p>		<p>Dry Assist + -valinta auttaa säästämään energiaa ja takaa astioiden täydellisen kuivauksen avaamalla oven automaattisesti pesujakson lopussa.</p>
	<p>EasyGlide: Kätevä EasyGlide-järjestelmä laitteen helppoa tyhjennystä varten. Mahdollistaa koneen täytön maksimaalisen joustavuuden.</p>		<p>FlexiDuo: FlexiDuo 3. Aterinkori mahdollistaa aterinten tai pienten kuppien, kauhojen tai kookkaiden välineiden asettamisen juuri siten miten haluat: siihen kuuluu kaksi erillistä ja liikutettavaa moduulia.</p>
	<p>FlexiZone: Puolikkaan täytön flexizonen ansiosta voit pestä pienemmän määrän säästämällä vettä ja aikaa, eikä astioiden asettamista ole rajoitettu.</p>		<p>Jatkuvaan parantamiseen tähtäävä työ on johtanut seuraavan sukupolven Inverterimoottori 2.0:n luomisen. Sille ovat ominaisia parempi tehokkuus ja kesto ajan kuluessa, mikä mahdollistaa erittäin suuren suorituskyvyn sekä alhaisemman energiankulutuksen ja melutason.</p>
	<p>Melutaso: Erinomainen eristys ja erikoislaitteet pitävät melun minimissään.</p>		<p>Planetaarisessa pesujärjestelmässä on suuri kierrosmäärä minuutissa, ja se takaa säiliö täydellisen käsittelyn alustan ja ruiskutinten samanaikaisen pyörimisen ansiosta. Pesutulokset ovat erinomaiset.</p>
	<p>Auto 45°- 65°: Automaattinen ohjelma säätää jakson pituutta esipesun tarpeen ja tarvittavien huuhteluiden lukumäärän perusteella.</p>		<p>Kristalli: Kristalliohjelma soveltuu herkkien astioiden, kuten lasien ja posliinin, pesuun.</p>
	<p>Säästö: Tämä säästävää pesuohjelma käyttää vain vähän vettä ja energiaa voidakseen tarjota ympäristöystävällisimmän puhdistusvaihtoehdon.</p>		<p>Pikapesu normaalisti likaisille astioille ja kattiloille, myös siinä tapauksessa, että niissä olisi kuivunutta ruokaa. Astiat pestään ja kuivataan 60 minuutissa.</p>
	<p>Yhdistelmä: Yhdistelmäohjelma soveltuu sekalaisille talousastioille ja joka päivä käytettäville pannuille ja kattiloille, joissa ei ole erityistä kalkkikerrosta.</p>		<p>Astianpesukoneen puhdistusjakso. Jakso tulee käynnistää siten, että kone on tyhjä, ilman astioita. Ohjelmaa suositellaan käytettäväksi 2–3 kuukauden välein erityisillä astianpesukoneen puhdistusaineilla.</p>

-  **HILJAINEN:** Pesujakso, joka soveltuu normaalisti likaisille astioille ja myös kuivuneille jäämillä. Erittäin hiljainen toiminta: ihanteellinen yökäyttöön.
-  **Liotusohjelma:** Liotusohjelma tarjoaa huuhtelun, joka estää lian kuivumisen.
-  **Huippupuhdas:** Huippupuhdas vaihtoehto tarjoaa loppuhuuhtelun 70 °C:ssa poistaen käytännössä kaikki bakteerit.
-  **Total Acquastop:** Smegin astianpesukoneissa olevan osittaisen Acquastop-suojaustoiminnon lisäksi joissakin malleissa on elektroninen laite, joka on kiinnitetty veden ottoletkuun ja joka valvoo koneen vesitasoja, tunnistaa letkuvuotoja ja sammuttaa vedensyötön heti tarvittaessa.
-  **HYGIENE 99.9%** Korkean lämpötilan pesuohjelma. 75°:een huuhtelu poistaa 99,9 % pieneliöistä ja bakteereista.
-  Mahdollistaa lisäohjelmien käyttöönoton, kun valitaan yhdessä muiden pesujaksojen kanssa. Kun olet valinnut tarvittavan pesujakson, paina painiketta (
-  **Pika 27 min:** Pika 27 min -ohjelma on alhaisen lämpötilan pikapesuohjelma, joka soveltuu kevyesti likaisille astioille.
-  **Tilaa 13 henkilön astiastolle:** Kuinka monen henkilön astiastolle riittää tilaa.
-  **WaterSave-järjestelmä** takaa parhaat pesutulokset vähäisellä vedenkulutuksella astianpesukoneen mallin perusteella.