

STFABWH3



Famille	Lave-vaisselle
Largeur commerciale	60 cm
Hauteur commerciale	82 cm
Type d'installation	Intégrable sous-plan
Panneau de cuisine	Panneau de porte de la gamme "Années 50"
Nombre de paniers	3, FlexiDuo
Moteur	Inverter 2.0
Code EAN	8017709305079



Programmes



Nombre de programmes	10+1	Auto 45°-65°	Oui
Températures de lavage	38, 45, 50, 55, 65, 70, 75 °C	Mixte	Oui
Trempage	Oui	Silence (-2 dB)	Oui
Rapide 27 min	Oui	Intensif	Oui
Verres	Oui	Autonettoyant	Oui
Programme 1 heure	Oui	Hygiène 99,9%	Oui
ECO	Oui		

Options



Dry Assist + option	Oui	Option 1/2 charge distribuée FlexiZone	Oui
Option départ différé	Jusqu'à 9 heures, avec trempage automatique	Option programmes spéciaux	Oui

Paniers



Couleur des paniers	Gris	Panier supérieur coulissement facile EasyGlide	Oui
Couleur des supports des paniers	Gris		
Poignée	En plastique avec insert inox sur panier inférieur et supérieur		

Panier supérieur	Avec 3 inserts abattables	Dimensions maximales des plats à charger sur le panier supérieur	19,0 cm
Support pour verres	Oui		
Panier supérieur réglable en hauteur	Sur trois niveaux	Panier inférieur	Avec 4 picots rabattables
		Insert casse gouttes dans le panier inférieur	Oui
		Dimensions maximales des plats à charger sur le panier inférieur	30,0 cm
		Couleur des supports internes	Gris

Technologie



Largeur du produit	598 mm	Alimentation d'eau	Simple; eau froide/chaude Max 60°C - économie d'énergie avec eau chaude jusqu'à 35%
Profondeur du produit	584 mm	Dureté maximale de l'eau	100°FH;58°dH
Type d'afficheur	1 chiffre	Système de séchage	Séchage naturel par condensation, avec Dry Assist + système d'ouverture automatique de la porte en fin de cycle
Hauteur du produit	818 mm	Protection vapeur	En tôle métallique
Commandes	Électronique	Matériau de la cuve	Inox
Afficheur	Programmation départ différé	Filtre	Inox
Pictogrammes des programmes	Symboles	Élément chauffant hors cuve	Oui
Indicateur Marche/Arrêt	Oui	Charnières	Charnières équilibrées à pivot fixe
Voyant de sel	Témoin	Hauteur de la plinthe min. et max.	98 - 168 mm
Voyant de liquide de rinçage	Témoin	Pieds réglables	7 cm, de 820 à 890 mm
Indicateur de fin de cycle	Signal sonore	Paniers supplémentaires	Oui, avec une plaque en acier inox
Système de lavage	Planétaire	Panneau arrière	Oui
Douchette d'aspersion	Simple	Profondeur du lave-vaisselle porte ouverte (mm)	1146
Adoucisseur d'eau	Avec réglage électronique	Pied arrière réglable à l'avant	Oui
Capteur optique Aquatest	Oui	Top	En plastique
Système de sécurité dégâts des eaux	Stop-Aqua total		

Performance / Etiquette énergétique - Reg. 2019

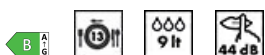

Classe énergétique (Cycle de lavage)	B	Durée du programme	4:25 h:min
		Niveau sonore	44 dB(A) re 1 pW

Consommation d'énergie [pour 100 cycles, sur la base du programme Eco] 63 kWh
Capacité certifiée (couverts) 13
Consommation d'eau [par cycle] 9,0 litres

Classe d'émissions acoustiques dans l'air B
Indice d'efficacité énergétique (EEI) (cycle de lavage) 37,9

Raccordement électrique

Type de prise (F;E) Schuko
Puissance nominale (W) 1800 W
Intensité 10 A
Tension 220-240 V

Fréquence 50 Hz
Type de connexion Monophasé
Longueur du câble d'alimentation 140 cm

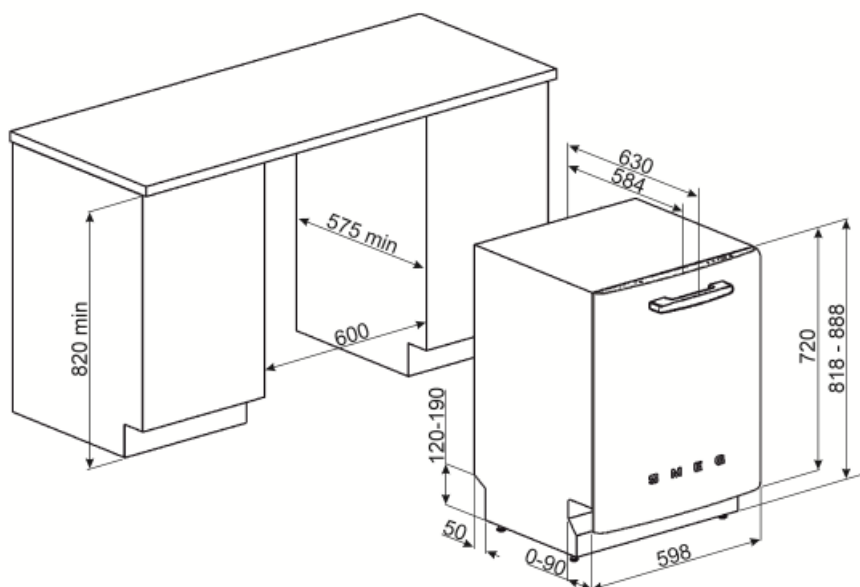

Not included accessories

KITPL60FABB

Plinthe de couleur blanche avec hauteur réglable. Peut être installée sur tous les modèles entièrement intégrables et les modèles encastrables avec charnières à pivot fixe. Peut aussi être installée sur les modèles avec charnières à pivot variable ou charnières Flexifit.



KITPL60FABN

Plinthe de couleur noire avec hauteur réglable. Peut être installée sur tous les modèles entièrement intégrables et les modèles encastrables avec charnières à pivot fixe. Peut aussi être installée sur les modèles avec charnières à pivot variable ou charnières Flexifit.



KITGH

Kit supports pour verres à pieds, à placer dans le panier inférieur. Compatible avec les modèles avec supports abattables dans le panier inférieur.

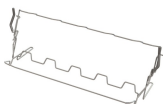

KITPL60FABX

Plinthe de couleur inox avec hauteur réglable. Peut être installée sur tous les modèles entièrement intégrables et les modèles encastrables avec charnières à pivot fixe. Peut aussi être installée sur les modèles avec charnières à pivot variable ou charnières Flexifit.



















KITPLV2

kit d'extension pour lave-vaisselle et lave-linge : longueur 2 m.



Symbols glossary (TT)

-  **Aquatest** : Le capteur Aquatest est un capteur optique qui mesure le degré de transparence de l'eau à la fin de la phase initiale de trempage. Sur la base des valeurs mesurées, le capteur règle le programme le plus approprié, pour utiliser uniquement la quantité d'eau nécessaire, tout en garantissant la meilleure efficacité de lavage.
-  **82 cm high**
-  **EasyGlide** : Le système EasyGlide sur le panier supérieur améliore son coulissement et facilite les opérations d'extraction.
-  **FlexiZone 1/2** : Pour des lavages à chargement réduit, la 1/2 charge FlexiZone permet d'entreposer la vaisselle comme d'habitude dans les deux paniers.
-  **Système Planétaire** : Le nouveau système de lavage Planétaire, breveté Smeg, garantit une couverture complète de la cuve, grâce à la double rotation simultanée du bras qui distribue l'eau de manière capillaire, pour de la vaisselle lavée à la perfection.
-  **Le programme Verres** est dédié à la vaisselle délicate comme les verres et la porcelaine.
-  **Normal** : Le programme Normal est adapté à vaisselle et aux casseroles d'usage quotidien, sans encrassement particulier.
-  **Rapide 27 minutes** : En sélectionnant l'option Rapide 27 minutes, vous pouvez laver rapidement la vaisselle légèrement sale immédiatement après utilisation.
-  **Inserts casse-goutte** : Les inserts casse-goutte, fournis dans le panier inférieur, améliorent les résultats de séchage, évitant ainsi l'accumulation de gouttes entre la vaisselle et le panier.
-  **Départ différé** : Avec l'option Départ différé il est possible de retarder jusqu'à 24 heures le démarrage du programme souhaité afin de programmer le fonctionnement du lave-vaisselle dans la période souhaitée (par ex. la nuit). Lorsque la porte est fermée, le lave-vaisselle effectue un trempage à l'issue duquel le "retard de programme" réglé est activé.
-  **Panier Flexi Duo** : Un troisième panier est composé de deux modules : le 1er peut coulisser sous le 2e pour libérer l'espace afin de charger des casseroles ou des verres à pied.
-  **Le niveau sonore silencieux** est atteint grâce à une excellente isolation et à des dispositifs spéciaux, conçus spécifiquement pour absorber le bruit généré pendant le fonctionnement du lave-vaisselle. Dans la gamme il y a des modèles avec différents niveaux sonores.
-  **Auto 45°- 65°** : Le programme Auto 45°-65° est conçu pour la vaisselle normalement sale. Grâce à l'action automatique du capteur Aquatest, il optimise les principaux paramètres de lavage tels que le temps, la température et la charge en eau.
-  **Eco** : Le programme Eco est adapté au lavage de la vaisselle normalement sale. L'utilisation du programme Eco vous garantit les meilleures performances en termes de l'efficacité énergétique.
-  **Trempage** : Le programme de trempage est conçu pour prélever les casseroles et les poêles à froid, en attendant un lavage plus poussé.
-  **Ultraclean** : Le programme Ultraclean, qui se termine par un rinçage antibactérien à 70°C, assure une action bactéricide supplémentaire et un nettoyage en profondeur de la vaisselle.



13 couverts : La gamme Smeg comprend des lave-vaisselle d'une capacité de 7, 10, 12, 13, 14 et 15 couverts selon le modèle.



Système Stop Aqua total : Le dispositif prévient les dégâts des eaux grâce à un micro-interrupteur placé sous la cuve, qui bloque instantanément l'entrée de l'eau dans la machine. Une sécurité supplémentaire est garantie par une électrovanne intégrée dans le tuyau d'alimentation coupant l'eau au robinet.



Watersave : C'est un système de gestion de l'eau qui, en garantissant les meilleurs résultats de lavage et la consommation d'énergie la plus faible, vous permet de laver une pleine charge avec seulement 9 litres d'eau.



Programme 1 heure : pour les charges mixtes normalement sales comme la vaisselle et les casseroles, même avec des résidus séchés. La vaisselle est lavée et séchée en 60 minutes.



Cycle de nettoyage du lave-vaisselle. Le cycle doit être lancé lorsque la machine est vide, sans vaisselle. Il est recommandé de lancer le programme tous les 2 ou 3 mois, en utilisant des détergents spéciaux pour lave-vaisselle.



Cycle de lavage adapté à la vaisselle normalement sale, même avec des résidus séchés. Il assure une réduction maximale du niveau sonore.



Permet d'activer des programmes supplémentaires lorsqu'ils sont sélectionnés en même temps que n'importe quel cycle de lavage. Après avoir sélectionné le cycle de lavage souhaité, appuyez sur le bouton



L'option Dry Assist +, en plus d'économiser l'énergie, assure un séchage parfait de la vaisselle en ouvrant automatiquement la porte à la fin du lavage



Classe énergétique B



HYGIÈNE 99,9 % : Programme de lavage à haute température. Le rinçage à 75° garantit l'élimination de 99,9 % des germes et des bactéries, ce qui le rend idéal pour la désinfection.



Le travail visant à l'amélioration continue a permis la création de la deuxième génération du moteur Inverter 2.0, caractérisé par une plus grande efficacité et durabilité dans le temps, ce qui permet des performances très élevées et une consommation d'énergie et un niveau sonore réduits.