

# STFABWH3



|                              |                     |
|------------------------------|---------------------|
| <b>Famiglia</b>              | Lavastoviglie       |
| <b>Larghezza commerciale</b> | 60 cm               |
| <b>Altezza commerciale</b>   | 82 cm               |
| <b>Installazione</b>         | Incasso sottotop    |
| <b>Pannello cucina</b>       | Pannello 50's style |
| <b>N° cesti</b>              | 3, FlexiDuo         |
| <b>Motore</b>                | Inverter 2.0        |
| <b>Codice EAN</b>            | 8017709305079       |



## Programmi / Funzioni forno principale



|                                |                               |                       |    |
|--------------------------------|-------------------------------|-----------------------|----|
| <b>Numero di programmi</b>     | 10+1                          | <b>Auto 45-65</b>     | Si |
| <b>Temperature di lavaggio</b> | 38, 45, 50, 55, 65, 70, 75 °C | <b>Mix</b>            | Si |
| <b>Ammollo</b>                 | Si                            | <b>Silent (-2 dB)</b> | Si |
| <b>Express 27'</b>             | Si                            | <b>Intensive</b>      | Si |
| <b>Calici</b>                  | Si                            | <b>Self clean</b>     | Si |
| <b>Full express 60'</b>        | Si                            | <b>Hygiene 99,9%</b>  | Si |
| <b>ECO</b>                     | Si                            |                       |    |

## Opzioni



|                                      |              |                                     |    |
|--------------------------------------|--------------|-------------------------------------|----|
| <b>Opzione Dry Assist+</b>           | Si           | <b>Opzione 1/2 carico FlexiZone</b> | Si |
| <b>Opzione di partenza ritardata</b> | Fino a 9 ore | <b>Opzione Programmi Speciali</b>   | Si |

## Cestelli



|  |        |  |    |
|--|--------|--|----|
| <b>Colore cestelli</b>                 | Grigio | <b>Cestello superiore con sistema di scorrimento EasyGlide</b> | Si |
| <b>Colore componentistica cestelli</b> | Grigio |  |    |

|  |   |   |                           |
|--|---|---|---------------------------|
| <b>Maniglia</b>                                      | In plastica con inserto Inox su cesto inferiore e superiore | <b>Dimensioni massime piatto caricabile su cestello superiore</b> | 19,0 cm                   |
| <b>Cestello superiore</b>                            | con 3 inserti abbattibili                                   | <b>Cestello inferiore</b>   | Con 4 inserti abbattibili |
| <b>Glass holder</b>                                  | Sì  | <b>Cestello inferiore con inserti rompi-goccia</b>                | Sì                        |
| <b>Regolazione in altezza del cestello superiore</b> | Su tre livelli (5 cm)                                       | <b>Dimensioni massime piatto caricabile su cestello inferiore</b> | 30,0 cm                   |
|  |   | <b>Colore Componenti Interni</b>                                  | Grigio                    |

## Caratteristiche Tecniche



|  |                                   |  |  |
|--|-----------------------------------|--|--|
| <b>Larghezza del prodotto (mm)</b>         | 598 mm                            | <b>Alimentazione acqua</b>                           | Singola; acqua fredda/calda fino a 60°C - risparmio energetico con acqua calda fino al 35%         |
| <b>Profondità del prodotto (mm)</b>        | 584 mm                            | <b>Massima durezza dell'acqua</b>                    | 100°FH;58°dH   |
| <b>Tipo display</b>                        | Display LED (1 digit)             | <b>Sistema di asciugatura</b>                        | A condensazione naturale, con sistema Dry Assist + di apertura automatica della porta a fine ciclo |
| <b>Altezza del Prodotto (mm)</b>           | 818 mm                            | <b>Protezione vapore</b>                             | In lamiera metallica   |
| <b>Comandi</b>                             | Elettronici                       | <b>Materiale vasca</b>                               | Acciaio inox   |
| <b>Display</b>                             | Programmazione partenza differita | <b>Filtro</b>  | Acciaio inox   |
| <b>Grafica programmi</b>                   | Simboli                           | <b>Elemento riscaldante nascosto</b>                 | Sì   |
| <b>Indicatore on/off</b>                   | Sì                                | <b>Cerniere</b>                                      | Bilancianti a fulcro fisso   |
| <b>Indicatore esaurimento sale</b>         | Spia                              | <b>Altezza minima e massima zoccolo</b>              | 98 - 168 mm  |
| <b>Indicatore brillantante</b>             | Spia                              | <b>Piedini regolabili</b>                            | 7 cm, da 820 a 890 mm  |
| <b>Indicatore di fine ciclo</b>            | Segnale sonoro                    | <b>Guarnizioni supplementari</b>                     | Sì, con placca superiore inox  |
| <b>Sistema di lavaggio</b>                 | Planetarium                       | <b>Copertura posteriore</b>                          | Sì   |
| <b>Terzo irroratore superiore</b>          | Singolo                           | <b>Profondità lavastoviglie con anta aperta (mm)</b> | 1146   |
| <b>Decalcificatore</b>                     | A regolazione elettronica         | <b>Piedino posteriore regolabile da davanti</b>      | Sì   |
| <b>Sensore di torbidità Aquatest</b>       | Sì                                | <b>Copertura superiore</b>                           | In plastica  |
| <b>Sistema protezione anti-allagamento</b> | Acquastop totale                  |  |  |

## Prestazioni / Etichetta Energetica - Reg. 2019

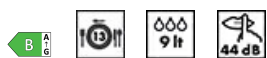

|   |        |  |                  |
|---|--------|--|------------------|
| <b>Classe di Efficienza Energetica</b>                              | B      | <b>Durata del programma</b>                | 4:25 h:min       |
| <b>Consumo energetico [per 100 cicli, basati sul programma eco]</b> | 63 KWh | <b>Emissioni di rumore aereo</b>           | 44 dB(A) re 1 pW |
| <b>Capacità nominale (ps)</b>                                       | 13     | <b>Classi di emissione di rumore aereo</b> | B                |

Consumo di acqua [per ciclo] 9.0 l

Indice di Efficienza Energetica (IEE)

37.9

## Collegamento Elettrico

Spina (F;E) Schuko  
Potenza installata 1800 W  
Corrente 10 A  
Tensione 220-240 V

Frequenza 50 Hz  
Tipo di connessione  
Lunghezza cavo di alimentazione

Monofase  
140 cm

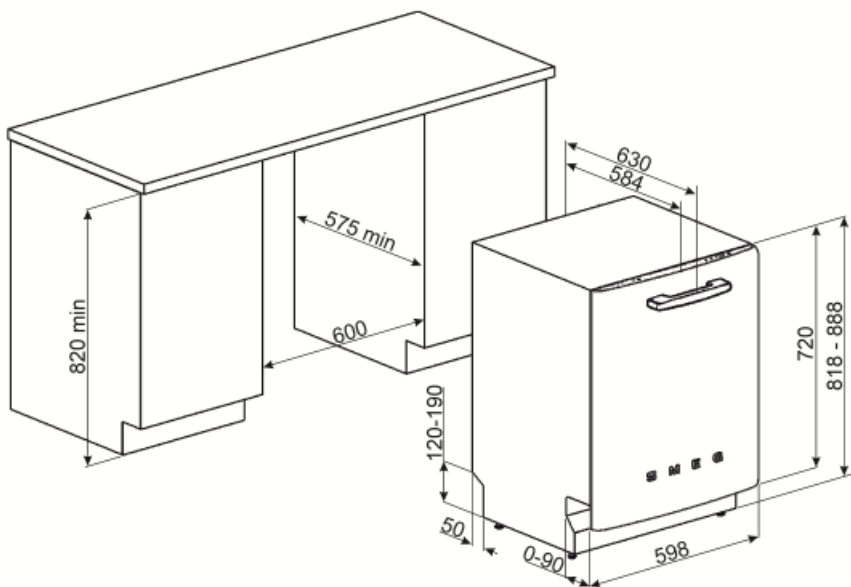

## Accessori non inclusi

### KITPL60FABB

Kit zoccolo di colore Bianco regolabile in altezza, da installare su tutti i modelli di lavastoviglie a scomparsa totale o sottotop con cerniere a fulcro fisso. Può essere installato anche su modelli con cerniere a fulcro variabile e Flexifit



### KITPL60FABN

Kit zoccolo di colore Nero regolabile in altezza, da installare su tutti i modelli di lavastoviglie a scomparsa totale o sottotop con cerniere a fulcro fisso. Può essere installato anche su modelli con cerniere a fulcro variabile e Flexifit



### KITGH

Kit portacalici da vino. Si installa nel primo cesto se gli inserti sono abbattibili

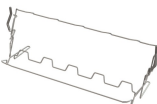

### KITPL60FABX



















Kit zoccolo di colore Inox regolabile in altezza, da installare su tutti i modelli di lavastoviglie a scomparsa totale o sottotop con cerniere a fulcro fisso. Può essere installato anche su modelli con cerniere a fulcro variabile e Flexifit









### KITPLV2

Kit di prolunga per lavastoviglie e lavabiancheria: lunghezza mt. 2



## Glossario simboli

-  **Aquatest:** Il sensore Aquatest è un sensore elettronico che misura il grado di trasparenza dell'acqua al termine della fase di ammollo iniziale. Sulla base dei valori rilevati, il sensore imposta il programma più adatto, ottenendo così i migliori risultati di lavaggio con l'utilizzo della minima quantità di acqua.
-  **Alta 82 cm**
-  **EasyGlide:** Il sistema EasyGlide, presente sul cestello superiore, ne migliora lo scorrimento, rendendo più semplici le operazioni di estrazione.
-  **FlexiZone 1/2:** L'opzione FlexiZone 1/2 è adatta per lavare poche stoviglie, distribuite in entrambi i cestelli. Inoltre, consente un risparmio di energia, acqua e tempo con la totale flessibilità di carico.
-  **Sistema di lavaggio Planetarium:** Il sistema di lavaggio Planetarium, con alte rotazioni per minuto, garantisce la completa copertura della vasca, grazie alla rotazione simultanea di base ed irroratori, ed ottimi risultati di lavaggio.
-  **Calici:** Il programma Calici è dedicato alle stoviglie più delicate come bicchieri e porcellane.
-  **Mix:** Il programma Mix è indicato per stoviglie miste e pentole di uso quotidiano, senza particolari incrostazioni.
-  **Express 27':** Il programma Express 27' è un ciclo di lavaggio rapido, a basse temperature, per stoviglie poco sporche.
-  **13 coperti:** Numero di coperti.
-  **Per migliorare l'asciugatura dei piatti senza lasciare aloni.**
-  **Delay timer:** Opzione per posticipare la partenza del programma desiderato fino a 24h per programmare il funzionamento della lavastoviglie nella fascia oraria desiderata.
-  **FlexiDuo:** Il terzo cestello portaposate FlexiDuo è composto da due inserti distinti, removibili e diversamente posizionabili che garantiscono una maggiore flessibilità e comodità di carico.
-  **Il livello di Silenziosità è ottenuto grazie ad un eccellente isolamento e speciali dispositivi, studiati appositamente per attutire il suono generato durante il funzionamento della lavastoviglie. In gamma sono presenti modelli con vari livelli di silenziosità.**
-  **Auto 45°- 65°:** Il programma Auto 45°-65° è pensato per stoviglie normalmente sporche. Grazie all'azione automatica del sensore Aquatest, ottimizza i principali parametri di lavaggio quali tempo, temperatura e carico di acqua.
-  **Eco:** Il programma Eco è adatto per lavare stoviglie normalmente sporche. Utilizzando il programma Eco sono garantite le migliori prestazioni in termini di efficienza energetica.
-  **Ammollo:** Il programma Ammollo è pensato per prelavare a freddo le pentole e le stoviglie, in attesa di un ulteriore e più approfondito lavaggio.
-  **Ultraclean:** Il programma Ultraclean, terminando con un risciacquo antibatterico a 70°C, assicura un'azione battericida aggiuntiva e una profonda pulizia delle stoviglie.
-  **Acquastop Totale:** Il dispositivo Acquastop Totale esclude la possibilità di allagamenti mediante un microinterruttore posto sotto la vasca che blocca istantaneamente l'ingresso dell'acqua nella macchina. Un'ulteriore sicurezza è garantita da una valvola posta sul tubo di carico che ne rileva eventuali perdite.

-  Watersave: E' un sistema di gestione dell'acqua che, garantendo i migliori risultati di lavaggio e i minori consumi di energia, consente di lavare un pieno carico con solo 9 litri di acqua.
-  Programma di lavaggio macchina. Il ciclo deve essere azionato con la macchina vuota, senza stoviglie. Si consiglia di ripetere il programma ogni 2-3 mesi, utilizzando appositi detergenti per lavastoviglie.
-  SPECIAL: L'opzione selezionata insieme ad un qualsiasi programma di lavaggio permette di attivare una serie di programmi aggiuntivi. Dopo avere selezi
-  Classe di efficienza energetica B
-  Il lavoro volto al miglioramento continuo ha permesso la creazione del motore Inverter di seconda generazione 2.0 caratterizzato da una maggior efficienza e durabilità nel tempo che permette il raggiungimento di altissime prestazioni con un abbassamento dei consumi energetici e dei livelli di rumorosità.
-  FULL EXPRESS 60': Programma di lavaggio rapido per stoviglie miste e pentole con sporco normale, anche con residui secchi. In 60 minuti le stoviglie vengono lavate ed asciugate.
-  SILENT: Programma di lavaggio indicato per il lavaggio di stoviglie normalmente sporche, anche con residui secchi. Garantisce la massima riduzione della rumorosità.
-  L'opzione Dry Assist +, oltre ad un risparmio di energia, garantisce una perfetta asciugatura delle stoviglie aprendo la porta automaticamente alla fine del ciclo di lavaggio.
-  HYGIENE 99,9%: Programma di lavaggio ad alta temperatura. Il risciacquo a 75° garantisce l'eliminazione del 99,9% di germi e batteri.