

# STFABWH3



Produktgruppe	Oppvaskmaskine
Kommersiell bredde	60 cm
Kommersiell høyde	82 cm
Installasjonstype	Innebygde
Kjøkkenpanel	50's style dørpanel
Ant. kurver	3 FlexiDuo
Motor	Inverter 2.0
EAN-kode	8017709305079



## Programs



Antall programmer	10+1	Auto sensor 45-65	Ja
Vasketemperaturer	38, 45, 50, 55, 65, 70, 75 °C	Mix	Ja
Bløtlegging	Ja	Stille (-2 dB)	Ja
Ekspress 27'	Ja	Intens	Ja
Glass	Ja	Selvrens	Ja
Full ekspress - 60 minutter	Ja	Hygiene 99,9%	Ja
ECO	Ja		

## Funksjoner



Dry Assist + funksjonsvalg	Ja	FlexiZone for halv last i over- eller underkurv	Ja
Forsinkelsestimerfunksjon	Opp til 9 timer, med automatisk bløtlegging	Spesialprogramvalg	Ja

## Kurver



Farge på kurv	Grå	Øvre kurv med lett glidesystem	Ja
Farge på kurvdeler	Grå	Maksimal belastning i oppvaskmaskinens øvre kurv	19,0 cm
Håndtak	I plast med rustfritt stål innsatt i øvre og nedre kurv		

<b>Øvre kurv</b>	Med 3 sammenleggbare hyller	<b>Nedre kurv</b>	Med fire sammenleggbare hyller
<b>Glassholder</b>	Ja	<b>Nedre kurv med antidrypp innlegg</b>	Ja
<b>Høydejustering av den øvre kurv</b>	I tre horisontale nivåer	<b>Maksimal belastning i oppvaskmaskinens underkurv</b>	30,0 cm
		<b>Farge innvendige deler</b>	Grå

## Tekniske egenskaper



<b>Bredde (mm)</b>	598 mm	<b>Vanntilførselsrør</b>	Enkelt; kaldt/varmt vann opptil 60 °C - opp til 35 % energibesparelse
<b>Dybde (mm)</b>	584 mm	<b>Maks vannhardhet</b>	100°FH;58°dH
<b>Antall tegn i display</b>	1 siffer	<b>Tørkesystem</b>	Naturlig kondensstørking, med Dry Assist + automatisk døråpnesystem ved endt syklus
<b>Produktets høyde (mm)</b>	818 mm	<b>Dampbeskyttelse</b>	I metall
<b>Kontroller</b>	Elektronisk	<b>Rørmateriale</b>	Rustfritt stål
<b>Display</b>	Forsinket start	<b>Filter</b>	Rustfritt stål
<b>Grafikk program</b>	Symboler	<b>Skjult varmeelement</b>	Ja
<b>På / av-indikator</b>	Ja	<b>Hengsler</b>	Selvbalanserende med fast støttepunkt
<b>Saltlys indikator</b>	Lampe	<b>Min. og Max. Høyde sokkelist</b>	98 - 168 mm
<b>Skyllehjelp indikator</b>	Lampe	<b>Justerbare føtter</b>	7 cm, fra 820 til 890 mm
<b>Stoppesyklus indikator</b>	Lydsignal	<b>Additional gaskets</b>	Yes, with stainless steel plate
<b>Vaske system</b>	Planetarium	<b>Bakdeksel</b>	Ja
<b>Tredje spylearm</b>	Enkelt	<b>Dybde på oppvaskmaskine med åpen dør (mm)</b>	1146
<b>Vann mykner</b>	Med elektronisk innstilling	<b>Bakføttene justerbar fra forsiden</b>	Ja
<b>Turbiditet sensor</b>	Ja	<b>Øvre deksel</b>	I plast
<b>Aquatest</b>			
<b>Flomvern system</b>	Total Aquastop		

## Ytelse / Energimerking - Reg. 2019

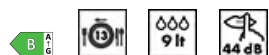

<b>Energieffektivitetsklasse</b>	B	<b>Programvarighet</b>	4:25 h:min
<b>Energiforbruk [per 100 sykluser, basert på eco-program]</b>	63 kWh	<b>Luftbåren akustisk støyemisjon</b>	44 dB(A) re 1 pW
<b>Merkeytelse (ps)</b>	13	<b>Luftbåren akustisk støyemisjonsklasse</b>	B
<b>Vannforbruk [per syklus]</b>	9.0 litres	<b>Energieffektivitetsindeks (EEI)</b>	37.9

## Elektrisk tilkobling

---

<b>Støpseltype</b>	(F;E) Schuko	<b>Frekvens</b>	50 Hz
<b>Nominell effekt</b>	1800 W	<b>Type tilkobling</b>	Single-fase
<b>Strøm</b>	10 A	<b>Lengde på ledning</b>	140 cm
<b>Spenning</b>	220-240 V		

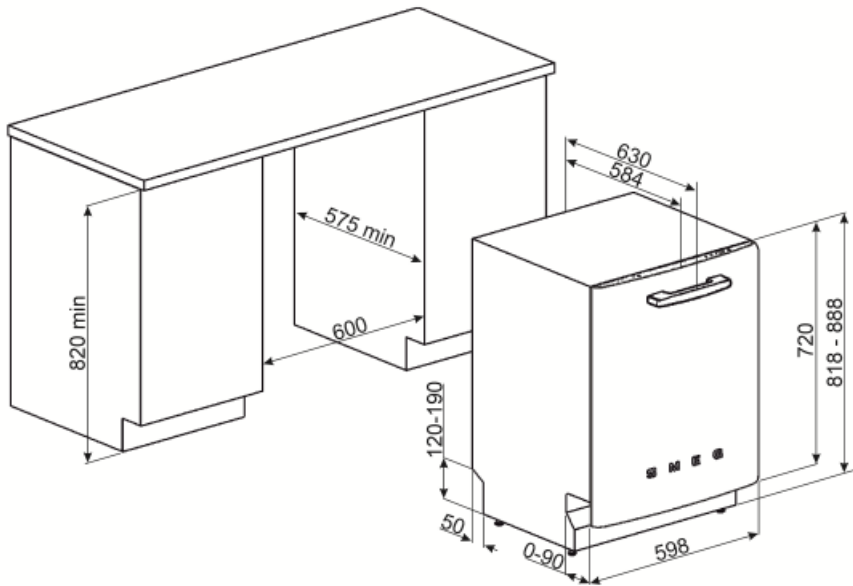

---

## Not included accessories

---

### KITPL60FABB



Monteringssett for sokkellist i hvit farge med justerbar høyde. Kan monteres over alle fullintegrerte og underbenkmodeller med fast svinghengsel. Kan også installeres på modeller med variabelt svinghengsel eller flexifit-hengsler.

### KITPL60FABN



Monteringssett for sokkellist i sort farge med justerbar høyde. Kan monteres over alle fullintegrerte og underbenkmodeller med fast svinghengsel. Kan også installeres på modeller med variabelt svinghengsel eller flexifit-hengsler.

### KITGH

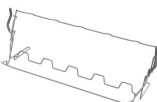

Kit glass holder. It has to be fitted on the first basket but only if there are foldable racks

### KITPL60FABX

























Monteringssett for sokkellist i rustfritt stål med justerbar høyde. Kan monteres over alle fullintegrerte og underbenkmodeller med fast svinghengsel. Kan også installeres på modeller med variabelt svinghengsel eller flexifit-hengsler.

### KITPLV2



Kit extension for dishwasher and washing machine: lenght mt. 2

## Symbols glossary (TT)

	Aquatest-sensoren er en elektrisk sensor som måler grad av vanngjennomsiktighet i den innledende bløtleggingsfasen. Basert på målte verdier vil sensoren stille inn det best egnede programmet, slik at man oppnår de beste vaskeresultatene med minimum mengde vann.		For å forbedre tørkingen av oppvasken.
	Energieffektivitetsklasse B		82 cm høyde
	Forsinkelsetid: Ekstravalg som utsetter starten til det ønskede programmet med opptil 24 timer, slik at man kan programmere oppvaskmaskinen så den starter ved ønsket tidspunkt.		DRY Assist + funksjonsvalget gir, i tillegg til å spare energi, en optimal tørking av bestikk og tallerkener ved å automatisk åpne døren ved enden av vaskesyklusen.
	EasyGlide: Bekvemt EasyGlide-system for enkel avlasting av apparatet og maksimal fleksibilitet i maskinlasten.		FlexiDuo: FlexiDuo bestikkurven gjør det mulig å plassere bestikk eller små kopper, øser eller plasskrevende redskaper på den måten du ønsker. Den har to separate og flyttbare moduler.
	FlexiZone: Halv-last FlexiZone gjør det mulig å vaske en redusert last mens det spares energi, vann og tid, og det finnes ingen restriksjoner hva angår plassering.		Støynivå: Ypperlig isolasjon og spesialenheter reduserer støy til et minimum.
	Planetarium vaskesystem, med høy rotasjon per minutt, garanterer komplett dekning av tanken, takket være simultan rotasjon i base og spylere, samt ypperlige vaskeresultater.		Auto 45°- 65°: Autoprogrammet regulerer lengden på syklusen avhengig av behovet for forvask og antall skyllinger som kreves.
	Krystall: Krystallprogrammet er egnet for delikat vask av for eksempel glass og porselen.		Eco: Dette økonomiske vaskeprogrammet bruker en lav mengde vann og strøm for et mer miljøvennlig vaskevalg.
	Mix: Mix-programmet er egnet for blandet servise, samt hverdagspotter og panner, uten spesielle fastbrente rester.		Soak-program: Soak-programmet er en skyllesyklus for å unngå at urenheter størkner.
	Express 27': Express 27'-programmet er en hurtig vaskesyklus ved lav temperatur, for moderat skitten oppvask.		Ultraclean: Ultraclean-valget foretar en avsluttende skylling ved høy temperatur på 70 °C og fjerner tilnærmet alle bakterier.
	Plass til 13 kuvert: Antall kuvert.		Total Aquastop: I tillegg til den delvise Aquastop på alle oppvaskmaskiner fra Smeg, har noen modeller en elektronisk enhet montert i vanninnløpsslangen som overvåker maskinens vannnivå, registrerer lekkasjer i slangen og slår av vannforsyningen umiddelbart hvis nødvendig.
	Systemet WaterSave sikrer de beste vaskeresultater med minimalt vannforbruk, avhengig av oppvaskmaskinens modell.		Hurtigvask for normalt skitten blandet oppvask, slik som tallerkener og panner, også med størknede rester. Oppvask- og tørkeprogram varer i 60 minutter.



Rengjøringscyklus for oppvaskmaskin. Syklusen burde startes med tom maskin, uten oppvask. Det anbefales å kjøre programmet 2-3 ganger i måneden med spesialoppvaskmiddel.



Lar deg velge tilleggsprogram når den velges sammen med andre vaskesykluser. Etter å ha valgt ønsket vaskesyklus trykker man på knappen (



Arbeidet som tar sikte på kontinuerlig forbedring har muliggjort en andre generasjons invertermotor 2.0, karakterisert ved høyere effektivitet og holdbarhet over tid, noe som gir svært høy ytelse og lavere energiforbruk og støynivå.



SILENT: Syklus for normalt skitten oppvask, også med størkede rester. Sikrer maksimal støyreduksjon og derfor ideelt hvis du ønsker å la den gå om natten.



HYGIENE 99.9% Høytemperaturs vaskeprogram. 75° skylling garanterer fjerning av 99.9% av basiller og bakterier.