

# STFABWH3



|                  |                        |
|------------------|------------------------|
| Família          | Máquina de lavar louça |
| Largura          | 60 cm                  |
| Altura comercial | 82 cm                  |
| Instalação       | Sob bancada            |
| Painel do móvel  | 50's style door panel  |
| Nº de cestos     | 3, FlexiDuo            |
| Motor            | Inverter 2.0           |
| Código EAN       | 8017709305079          |



## Programas



|                         |                               |                    |     |
|-------------------------|-------------------------------|--------------------|-----|
| Nº de programas         | 10+1                          | Auto 45-65         | Sim |
| Temperaturas de lavagem | 38, 45, 50, 55, 65, 70, 75 °C | Mix                | Sim |
| Pré-lavagem             | Sim                           | Silencioso (-2 dB) | Sim |
| Rápido 27 min           | Sim                           | Intensivo          | Sim |
| Vidros                  | Sim                           | Self clean         | Sim |
| Expresso 60 min         | Sim                           | Esterilizar 99,9%  | Sim |
| Eco                     | Sim                           |                    |     |

## Opções



|                       |  |                           |     |
|-----------------------|--|---------------------------|-----|
| Dry Assist +          | Sim                                    | Opção FlexiZone 1/2       | Sim |
| Opção início diferido | de 1 a 9 H, com pré-lavagem automática | carga distribuída         |     |
|                       |  | Opção programas especiais | Sim |

## Cestos



|                                |                                 |                                    |         |
|--------------------------------|---------------------------------|------------------------------------|---------|
| Cor dos cestos                 | Cestos em cinzentos             | Cesto superior com guias EasyGlide | Sim     |
| Cor dos componentes dos cestos | Acessórios internos em cinzento | Ø máx. do prato no cesto superior  | 19,0 cm |

|   |   |  |                           |
|---|---|--|---------------------------|
| <b>Puxador</b>                            | Puxadores em plástico com inserção de aço inox nos cestos superior e inferior | <b>Cesto inferior</b>  | Com 4 suportes rebatíveis |
| <b>Cesto superior</b>                     | 3 suportes rebatíveis   | <b>Cesto inferior com sistema antigotas para secagem otimizada</b> | Sim                       |
| <b>Suporte para copos</b>                 | Sim   | <b>Ø máx. do prato no cesto inferior</b>                           | 30,0 cm                   |
| <b>Cesto superior ajustável em altura</b> | Em 3 níveis (5 cm)  | <b>Cor dos componentes internos</b>                                | Cinza                     |

## Especificações técnicas



|   |   |   |   |
|---|---|---|---|
| <b>Largura</b>  | 598 mm  | <b>Alimentação de água</b>  | Admissão de água até 60°C para poupar até 35% de energia  |
| <b>Profundidade (mm)</b>                                | 584 mm  | <b>Dureza máxima da água</b>  | 100°FH;58°dH  |
| <b>Tipo de display</b>                                  | Display de 1 dígito   | <b>Sistema de secagem</b>   | Secagem por condensação natural, com Dry Assist, abertura automática da porta no final do ciclo |
| <b>Altura</b>   | 818 mm  | <b>Proteção do vapor</b>  | Proteção de vapores em metal  |
| <b>Comandos</b>   | Comandos eletrónicos  | <b>Material da cuba</b>   | Cuba em aço inox  |
| <b>Display</b>  | Programação de início diferido                                    | <b>Filtro</b>   | Filtros em aço inox   |
| <b>Gráfico dos programas</b>                            | Símbolos  | <b>Resistência de aquecimento oculta</b>                            | Sim   |
| <b>Luz indicadora On/Off</b>                            | Sim   | <b>Dobradiças</b>   | Porta equilibrada com dobradiças de eixo fixo   |
| <b>Luz indicadora de falta de sal</b>                   | Luz indicadora falta de sal                                       | <b>Altura min. e máx. do rodapé</b>                                 | 98 - 168 mm   |
| <b>Luz indicadora de falta de abrilhantador</b>         | Luz indicadora falta de abrilhantador                             | <b>Pés reguláveis em altura</b>                                     | 7cm, de 820 a 890 mm  |
| <b>Indicador de fim do programa</b>                     | Sinal acústico fim do programa                                    | <b>Additional gaskets</b>   | Yes, with stainless steel plate   |
| <b>Sistema de lavagem</b>                               | Sistema de lavagem Planetário, melhores resultados com menos água | <b>Tampo traseiro</b>   | Sim   |
| <b>Terceiro aspersor superior</b>                       | Individual  | <b>profundidade da máquina de lavar louça com porta aberta (mm)</b> | 1146 mm   |
| <b>Descalcificador</b>                                  | Ajuste automático ao nível de dureza da água                      | <b>Pé traseiro regulável à frente</b>                               | Sim   |
| <b>Sensor Aquatest para análise da sujidade da água</b> | Sim   | <b>Tampo superior</b>   | Tampo superior em plástico  |
| <b>Sistema de proteção anti inundaçã</b>                | Acquastop proteção Total  |   |   |

## Performance / Etiqueta energética

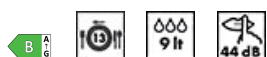

|   |        |   |                  |
|---|--------|---|------------------|
| <b>Classe de eficiência energética</b>                          | B      | <b>Duração do programa ECO</b>          | 4:25 h:min       |
| <b>Consumo de energia ponderado por 100 ciclos programa ECO</b> | 63 kWh | <b>Emissão de ruído aéreo</b>           | 44 dB(A) re 1 pW |
| <b>Nº serviços programa ECO</b>                                 | 13     | <b>Classe de emissão de ruído aéreo</b> | B                |
|   |        | <b>Índice de eficiência energética</b>  | 37,9             |

Consumo de água no programa ECO 9,0 l

## Ligação elétrica

Potência nominal 1800 W  
Corrente (Amperes) 10 A  
Tensão (Volts) 220-240 V  
Frequência (Hz) 50 Hz

Tipo de ligação Ligação monofásica  
Comprimento do cabo de alimentação 140 cm  
Ficha elétrica (F;E) Schuko

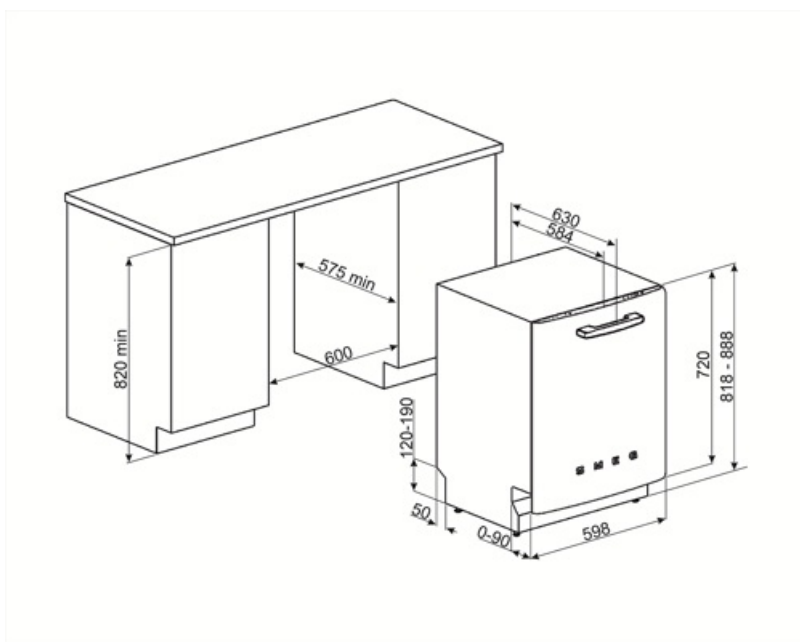

## Acessórios Compatíveis

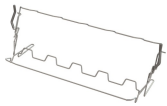

### KITGH

Kit glass holder. It has to be fitted on the first basket but only if there are foldable racks



### KITPL60FABN

### KITPLV2

Kit extension for dishwasher and washing machine: lenght mt. 2



### KITPL60FABB

















Toekick Kit in White colour with adjustable height. Can be fitted over all the fully integrated and underbench models with Fixed Fulcrum. Can be installed also on the models with variable fulcrum or flexifit hinges.













### KITPL60FABX

Toekick Kit in Stainless Steel with adjustable height. Can be fitted over all the fully integrated and underbench models with Fixed Fulcrum. Can be installed also on the models with variable fulcrum or flexifit hinges.

## Symbols glossary

|  |   |   |  |
|--|---|---|--|
|    | O sistema Aquatest mede a clareza da água durante um programa automático e garante o consumo mínimo de água e energia.  |    | As Pastilhas Antigotas reduzem o contacto entre a louça e o cesto, evitando a acumulação de partículas de água. Melhora a qualidade da secagem.  |
|    | Máquinas de lavar louça de encastre com 82 cm de altura.  |    | A opção Início Diferido permite definir a hora de arranque do programa. No entanto, a pré-lavagem é sempre feita imediatamente para garantir a eliminação dos resíduos mais difíceis.  |
|    | EasyGlide: sistema para um deslizar fácil e suave quando o cesto superior se encontra cheio de louça.   |    | FlexiDuo: permite organizar talheres ou copos pequenos, conchas, ou utensílios volumosos como quiser. O cesto FlexiDuo é composto por dois módulos separados e móveis, que podem ser ajustados individualmente.  |
|    | FlexiZone 1/2 carga: indicado para lavar cargas menores. Não há restrições quanto à zona do cesto e em que cesto se coloca, proporcionando flexibilidade de carga total.                                |    | Nível de ruído: Indica o ruído em dB(A) de acordo com as normas e diretrizes europeias e conforme mencionado na etiqueta energética e na ficha de produto.   |
|   | Sistema de lavagem Planetarium: através do movimento duplo e simultâneo do suporte e do braço a 65 rpm, a água atinge a máxima cobertura para garantir o melhor aproveitamento da água.                 |   | Auto 45°-65°: programa automático que regula a duração do ciclo, dependendo das necessidades de pré-lavagem e de enxaguamento.   |
|  | Crystals: The Crystals programme is dedicated to delicate dishes such as glasses and china.   |  | Eco: programa de lavagem económica. Utiliza baixa quantidade de água e energia para fornecer a opção de lavagem mais ecológica.  |
|  | Normal: o programa é adequado para louça mista normal e utensílios de cozinha de uso diário, sem incrustações.  |  | Pré-lavagem: pensado para fazer uma lavagem curta a frio. Utilizada para tirar os resíduos maiores da louça quando a máquina ainda não está totalmente carregada para efetuar um programa de lavagem.  |
|  | Rápido 27 min: lavagem rápida em apenas 27 minutos à temperatura de 38°C. Programa desenvolvido especificamente para louça pouco suja e quando se pretende proceder à lavagem imediatamente após o uso. |  | UltraClean: lava e enxagua a 70°C nos últimos 10 minutos para uma limpeza mais profunda. Tem um efeito de higienização e é indicado para biberões, tábuas de madeira e colheres de pau.  |
|  | Número de talheres: Indica a carga máxima em serviços padrão aconselhada na máquina para obter os menores consumos.   |  | Acquastop total: além da proteção parcial Acquastop presente em todas as máquinas de lavar louça Smeg, alguns modelos possuem um dispositivo eletrónico instalado na mangueira de entrada de água, que monitoriza os níveis de água na máquina, deteta vazamentos na mangueira e desliga o fornecimento de água imediatamente se necessário. |

-  Litros: consumo de água no programa normativo.
-  Express 60 min: este programa rápido lava e seca a louça em 60 minutos. A lavagem é feita a 65°C, havendo um enxaguamento a 70°C na fase final (55°C se selecionado o modo para poupar energia). No fim, dá-se a secagem.
-  Limpeza interior: programa de lavagem da máquina. Deve ser feito com a máquina vazia a cada 2-3 meses, utilizando detergentes específicos para máquinas de lavar louça. A higienização da máquina elimina odores e permite resultados de lavagem superiores.
-  Silencioso: programa para reduzir o ruído durante a lavagem. Ideal para ser utilizado durante os períodos de descanso.
-  Allows you to enable additional programs when selected together with any wash cycle.
-  The Dry Assist + option, in addition to saving energy, ensures perfect drying of the dishes by opening the door automatically at the end of the washing cycle.
-  Classe de eficiência energética do produto declarada na etiqueta energética e na ficha do produto e em conformidade com os regulamentos UE.
-  Esterilizar 99,9%: programa certificado pela VDE, elimina 99,99% dos vírus e bactérias. Ideal para uma lavagem intensiva de pratos, panelas, frigideiras, tábuas de cortar e biberões. Evita as alergias.
-  O motor Inverter 2.0, caracterizado por uma maior eficiência e durabilidade ao longo do tempo, permite um desempenho muito elevado e assegura menor consumo de energia e baixo nível de ruído.
- 
- 