

# STL232CL



Produktgrupp	Diskmaskin
Kommersiell bredd	60 cm
Kommersiell höjd	82 cm
Installation	Integrerad
Snickerilucka	Ingår ej
Antal korgar	2
EAN-kod	8017709306946



## Program



Antal program	10+1	Autosensor 45–65	Ja
Temperatur för disk	38, 45, 50, 55, 65, 70, 75 °C	Mix	Ja
Avspolning	Ja	Tyst (-2 dB)	Ja
Express 27 min	Ja	Intensiv	Ja
Kristall	Ja	Självrengöring	Ja
Full express – 60 minuter	Ja	Hygien 99,9 %	Ja
Eco	Ja		

## Alternativ



Dry Assist+-alternativ	Ja	Intensiv	
Fördröjd start	Upp till 24 timmar med automatisk sköljning	Alternativet specialprogram	Ja
Flexizone, halv last i över- eller underkorg	Ja		

## Korgar



Färg på korgar	Grå	Maxstorlek på disk i överkorg	25,0 cm
Färg på korgens delar	Grå	Nederkorg	Med två fällbara ställ
Handtag	På den övre- och undre korgen		

<b>Överkorg</b>	Med fasta tallrikshållare	<b>Nederkorg med anti-droppinsats</b>	Ja
<b>Glashållare</b>	Ja	<b>Maxdiameter på tallrik i underkorg</b>	30,0 cm
<b>Nivåjustering av överkorg</b>	På tre horisontella nivåer	<b>Färg på innerdetaljer</b>	Blå
		<b>Bestickskorg</b>	Ja

## Teknisk specifikation



<b>Bredd produkt (mm)</b>	598 mm	<b>Översvämningsskydd</b>	Total Aquastop
<b>Djup produkt (mm)</b>	545 mm	<b>Vattenanslutning</b>	Enkel; kallt/varmt vatten upp till 60°C-varmt vatten ger en energibesparing på upp till 35%
<b>Typ av display</b>	3 tecken	<b>Max vattenhårdhet</b>	100°FH;58°dH
<b>Produktens höjd (mm)</b>	818 mm	<b>Torksystem</b>	Naturlig kondensortorkning med det automatiska lucköppningssystemet Dry Assist + vid cykelns slut
<b>Kontrolltyp</b>	Elektronisk	<b>Ångskydd</b>	I plast
<b>Typ av display</b>	Fördröjd start, Programindikator	<b>Material på innerutrymme</b>	Rostfritt stål
<b>Grafik program</b>	Symboler	<b>Filter</b>	Rostfritt stål
<b>Av/på indikator</b>	Ja	<b>Dolt värmeelement</b>	Ja
<b>Saltindikator</b>	Ja	<b>Gångjärn</b>	Självbalanserande med glidskenor, FLEXIFIT
<b>Indikator för sköljning</b>	Ja	<b>Min. and max. vikt på frontlucka</b>	2 - 11 kg
<b>Indikator vid programslut</b>	Active Light	<b>Min. and max sockelhöjd</b>	50 - 215 mm
<b>Automatisk avstängning</b>	Ja	<b>Justerbara fötter</b>	7 cm, från 820 till 890 mm
<b>Disksystem</b>	Orbital	<b>Bakre skydd</b>	Ja
<b>Tredje spolarm</b>	Enkel	<b>Diskmaskinens med öppen lucka (mm)</b>	1168 mm
<b>Avhårdare</b>	Med elektronisk styrning	<b>Bakre fot justerbar framifrån</b>	Ja
<b>Grumlighetssensor - Aquatest</b>	Ja	<b>Övre skydd</b>	I plast

## Prestanda/Energimärkning – Reg. 2019

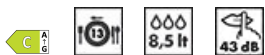

<b>Energieffektklass</b>	C	<b>Programlängd</b>	4:40 h:min
<b>Energiförbrukning [per 100 cykler, vid användning av ekoprogrammet]</b>	73 kWh	<b>Luftburet akustiskt buller räknat i dB(A) re 1 pW</b>	43 dB(A) re 1 pW
<b>Nominell kapacitet (ps)</b>	13	<b>Utsläppsklass för luftburet akustiskt buller</b>	B
<b>Vattenförbrukning [per cykel]</b>	8,5 litres	<b>Energieffektivitetsindex (EII)</b>	43,8

## Elektrisk anslutning

---

<b>Anslutningseffekt</b>	1800 W	<b>Typ av anslutning</b>	1-fas
<b>Ström</b>	10 A	<b>Sladdens längd</b>	140 cm
<b>Spänning</b>	220-240 V	<b>Typ av kontakt</b>	(F;E) Eurokontakt
<b>Frekvens</b>	50 Hz		

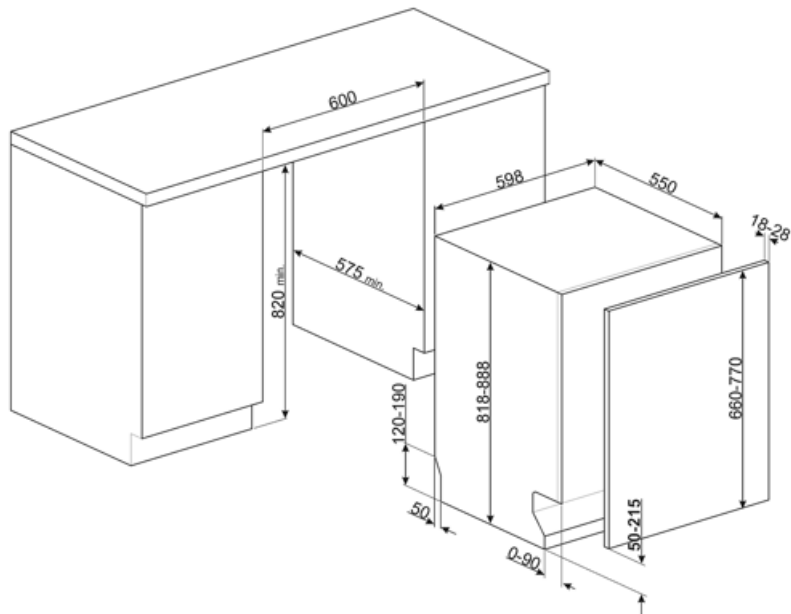

## Kompatibela Tillbehör



**KIT82CN**



**KIT82SPRAN**



**KIT82SPRX**



**KIT82CX**



**KIT82SPRMW**



**KITFLEXI**

Kit for 60cm dishwashers with FlexiFit hinges for door panel weight >11 kg (max 15 kg 82 cm and 13,5 kg 86 cm)



**KITGH**

Vinglashållare för nedre diskmaskinskorgen. \*\*Passar endast i korgar med fällbara tallriksstöd.\*\*



**KITPL60B**

Vitt sockelkit med ställbar höjd och djup. Passar till alla helintegrerade och underbyggnadsdiskmaskiner med fast och FlexiFitgångjärn.



**KITPL60N**

Svart sockelkit med ställbar höjd och djup. Passar till alla helintegrerade och underbyggnadsdiskmaskiner med fast och FlexiFitgångjärn.



**KITPL60X**























Sockelkit i rostfritt stål med ställbar höjd och djup. Passar till alla helintegrerade och underbyggnadsdiskmaskiner med fast och FlexiFitgångjärn.









**KITPLV2**

Förlängningskit till diskmaskiner och tvättmaskiner 2m

## Symbols glossary

 <p>Activelight är en LED-lampa som projicerar en röd fläck på golvet under diskmaskinen när apparaten används.</p>	 <p>Aquatest mäter vattnets klarhet under ett autoprogram och säkerställer automatiskt minsta förbrukning av vatten och energi.</p>
 <p>Anti-dropp: Vissa modeller av diskmaskiner är utrustade med specialister som förbättrar torkningsprocessen.</p>	 <p>COMM_HEIGHT_82_72dpi</p>
 <p>Fördröjningstimer: Fördröjningstimmern kan skjuta upp start av programmet med upp till 24 timmar.</p>	 <p>Modeller med Flexi Fit-gångjärn kan installeras i kök med en sockel ner till 5 cm. Med denna nya gångjärnsdesign har panelen en glidrörelse från botten till överst och undviker eventuella störningar mellan panelen och sockeln.</p>
 <p>FlexiZone: Flexizonen med ½ belastning låter dig tvätta en reducerad belastning, vilket sparar energi, vatten och tid och det finns inga begränsningar för var föremålen placeras.</p>	 <p>Ljudnivå: Utmärkt isolering och speciella enheter som håller ljudnivån på ett minimum.</p>
 <p>Det roterande disksystemet Orbital fördelar vattnet jämnt över diskmaskinens inre på 60 cm. Det riktar vattnet med precision för att kunna garantera en perfekt diskning.</p>	 <p>Auto 45 °C–65 °C: Autoprogrammet reglerar cykelns längd beroende på om det finns behov av fördisk samt antalet sköljningar som behövs.</p>
 <p>Kristall: Kristallprogrammet är särskilt utformat för ömtåligt disk gods som glas och porslin.</p>	 <p>Eco: Eco, det här ekonomiska tvättprogrammet använder en mindre mängd vatten och energi i syfte att erbjuda det mest miljövänliga tvättalternativet.</p>
 <p>Mix: Mix-programmet passar för blandat porslin och vardagsgrytor och kastruller som inte har särskilt mycket intorkad smuts.</p>	 <p>Blötlägningsprogram: Blötlägningsprogrammet sköljer disken för att undvika att smutsen torkar in.</p>
 <p>Express 27 min: "Express 27 min"-programmet är en snabb diskcykel vid låg temperatur för lätt nedsmutsad disk.</p>	 <p>Ultrarent: Alternativet Ultrarent utför en slutgiltig sköljning i en hög temperatur på 70 °C vilket eliminerar praktiskt taget alla bakterier.</p>
 <p>Plats för 13 kuvert: Antal kuvert.</p>	 <p>Totalt Acquastop: Utöver det delvisa Acquastop-skydd som finns i alla Smegs diskmaskiner så har vissa modeller en elektronisk enhet monterad på vatteninlopps-slangen. Denna kontrollerar vattennivån i maskinen, upptäcker läckor i slangen och stänger av vattentillförseln omedelbart vid behov.</p>
 <p>Systemet WaterSave garanterar de bästa diskresultaten med den lägsta vattenförbrukningen beroende på diskmaskinens modell.</p>	 <p>Snabb diskcykel för normalt nedsmutsat, blandat disk gods som tallrikar och grytor, även med intorkade rester. Diskgodset diskas och torkas på 60 min.</p>
 <p>Rengöringscykel för diskmaskinen. Cykeln ska startas i en tom maskin utan disk. Vi rekommenderar att programmet körs var 2–3 månad och att ett speciellt diskmaskinsrengöringsmedel används.</p>	 <p>TYST: Diskcykel som passar för normalt nedsmutsad disk, även med intorkade rester. Försäkrar maximal ljuddämpning och är därför perfekt för den som vill köra programmet på natten.</p>

- 
-  Tillåter dig att aktivera ytterligare program när de väljs tillsammans med valfri tvättcykel. När önskad tvättcykel har valts, tryck på knappen (
-  Energieffektivitetsklass C
-  Arbetet som syftar till kontinuerlig förbättring har lett till skapandet av den andra generationens invertermotor 2.0, som ger en väldigt hög prestanda och hållbarhet över tiden, samt lägre energiförbrukning och ljudnivå.
-  Dry Assist+-alternativ, utöver att vara energisparande så försäkrar detta alternativ att diskgodset torkar perfekt eftersom luckan öppnas automatiskt vid diskcykelns slut.
-  HYGIEN 99,9 % Diskprogram med hög temperatur. Sköljningen vid 75° garanterar att 99,9 % av alla bakterier och mikroorganismer avlägsnas.
-  7.6