

STL233CLH

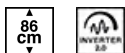

Rodzina produktów	Zmywarka
Szerokość	60 cm
Wysokość handlowa	86 cm
Instalacja	Do zabudowy
Panel kuchenny	Brak
Liczba koszy	2
Silnik	Inverter 2.0
Kod EAN	8017709307424



Programy / Funkcje



Liczba programów	10+1	Auto 45-65	Tak
Temperatura zmywania	38, 45, 50, 55, 65, 70, 75 °C	Mix	Tak
Namaczanie	Tak	Cichy (-2 dB)	Tak
Ekspres 27'	Tak	Intensywny	Tak
Kryształ	Tak	Automatyczne czyszczenie	Tak
Ekspres 60'	Tak	Hygiene 99,9%	Tak
ECO	Tak		

Opcje



Opcja Dry Assist+	Tak	FlexiZone - 1/2 załadunku	Tak
Funkcja opóźnionego startu	Do 24 godzin	Opcja programów specjalnych	Tak

Kosze



Kolor koszy	Szary	Rozmiar największego naczynia w koszu górnym	25,0 cm
Kolor elementów koszy	Szary	Dolny kosz	Z 2 składanymi stelażami
Uchwyt	Kosz dolny i górny wykonany z tworzywa sztucznego		

Górny kosz	Z 1 składanym stelażem	Dolny kosz ze specjalnymi wkładkami, optymalizującymi proces suszenia	Tak
Uchwyt na kieliszki	Tak	Rozmiar największego naczynia w koszu dolnym	35,0 cm
Regulacja wysokości górnego kosza	3 poziomy	Kolor wewnętrznych elementów	Niebieski
Górny kosz z przewodnicami EasyGlide	Tak	Kosz na sztuce	Tak

Specyfikacja techniczna



Szerokość (mm)	598 mm	Max. twardość wody	100°FH;58°dH
Głębokość (mm)	550 mm	System suszenia	Naturalne suszenie kondensacyjne, z systemem automatycznego otwierania drzwi Dry Assist + na koniec cyklu
Rodzaj wyświetlacza	Wyświetlacz LED (3 cyfry)	Zabezpieczenie przed parą	Z tworzywa sztucznego
Wysokość produktu (mm)	858 mm	Materiał zbiornika	Stal nierdzewna
Sterowanie	Elektroniczne	Filtr	Stal nierdzewna
Wyświetlacz	Opóźnienie startu, Wskaźnik czasu trwania cyklu	Ukryty element grzewczy	Tak
Grafika programów	Symbole	Zawiasy	Zawiasy samopoziomujące, ślizgowe, FlexiFit
Wskaźnik braku soli	Lampka	Min. i max. ciężar frontu	2,5 - 10 kg
Wskaźnik braku nabłyszczacza	Lampka	Min. i max. wysokość cokołu	50 - 215 mm
Wskaźnik zakończenia cyklu	ActiveLight - wskazanie pracy urządzenia na podłodze	Regulowane nóżki	7 cm, od 860 do 930 mm
System zmywania	Planetarny	Additional gaskets	Yes, with stainless steel plate
Trzecie górne ramie spryskujące	Pojedyncze	Tylna obudowa	Tak
Zmiękczacz wody	Z elektronicznym sterowaniem	Głębokość zmywarki z otwartymi drzwiami (mm)	1186
Aquatest - czujnik zabrudzenia wody	Tak	Regulacja tylnych nóżek od frontu	Tak
Zabezpieczenie przed zalaniem	Aquastop - pełne zabezpieczenie	Górna pokrywa	Z tworzywa sztucznego
Podłączenie wody	Pojedyncze; Możliwość podłączenia ciepłej wody (max 60°C) - oszczędność energii elektrycznej do 35%		

Wydajność / Nowa Etykieta Energetyczna

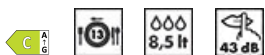

Klasa efektywności energetycznej	C	Czas trwania cyklu	4:40 h:min
		Poziom emitowanego hałasu akustycznego	43 dB(A) re 1 pW
		Klasa emisji hałasu akustycznego	B

Energy consumption 73 kWh
[per 100 cycles, based
on the eco programme]

Indeks wydajności
energetycznej (EEI)

43,8

Pojemność znamionowa 13
(ps)

Zużycie wody (na cykl) 8,5 litres

Podłączenie elektryczne

Wtyczka (F;E) Schuko

Moc 1800 W

Natężenie prądu (A) 10 A

Napięcie 220-240 V

Częstotliwość (Hz)

50 Hz

Typ połączenia

1 fazowy

Długość przewodu
zasilającego (cm)

140 cm

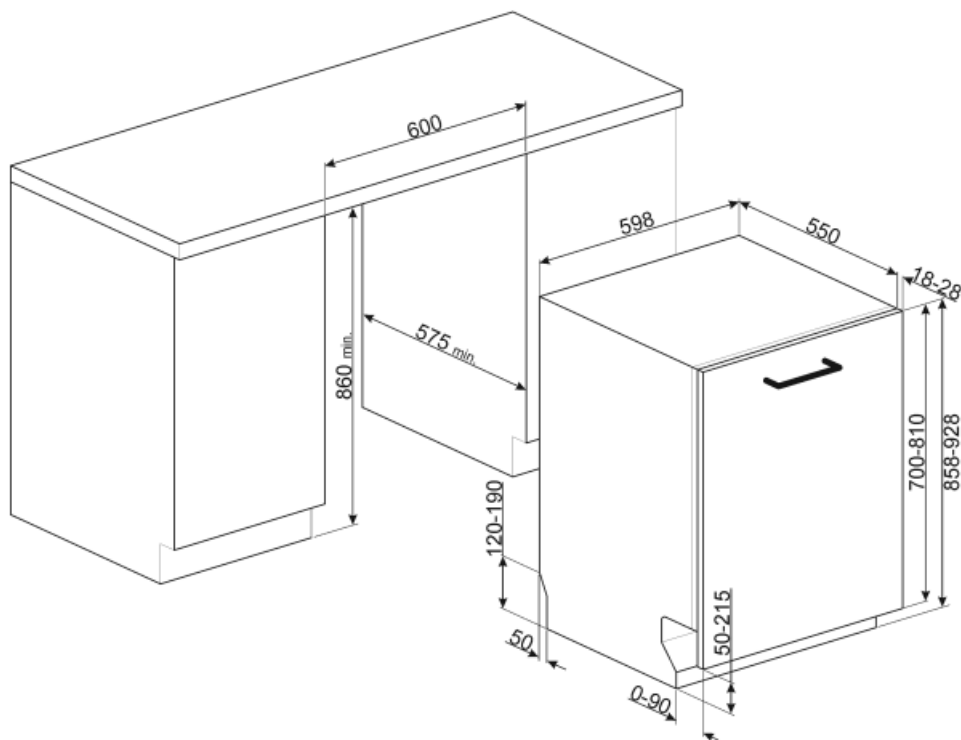

Not included accessories



KITPL60N

Zestaw odbojników w kolorze czarnym z regulacją wysokości i głębokości. Może być instalowany na wszystkich modelach w pełni zintegrowanych i podblatowych z zawiasami o zmiennej wysokości lub FlexiFit.



KITPL60X

Zestaw odbojników ze stali nierdzewnej z regulacją wysokości i głębokości. Może być instalowany na wszystkich modelach w pełni zintegrowanych i podblatowych z zawiasami o zmiennej wysokości lub FlexiFit.



KITPL60B

Zestaw odbojników w kolorze białym z regulacją wysokości i głębokości. Może być instalowany na wszystkich modelach w pełni zintegrowanych i podblatowych z zawiasami o zmiennej wysokości lub FlexiFit.



KITPLV2

Zestaw przedłużający do zmywarek i pralek: długość 2 m

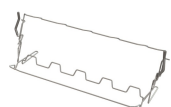

KITGH

Zestaw składanych uchwytów do szkła, do zmywarek 60 cm. Do montażu na górnym koszu.



KIT86PORTX-1



KIT86PORTAN-1



























KITFLEXI

Kit for 60cm dishwashers with FlexiFit hinges for door panel weight >11 kg (max 15 kg 82 cm and 13,5 kg 86 cm)



KIT86PORTWH-1

Symbols glossary (TT)

	<p>Active light to ledowe światło umieszczone pod zmywarką, dzięki któremu na podłodze widoczna jest czerwona plamka sygnalizująca trwający cykl zmywania.</p>		<p>Aquatest mierzy czystość wody podczas programu automatycznego i automatycznie zapewnia minimalne zużycie wody i energii.</p>
	<p>Aby poprawić suszenie naczyń bez pozostawiania zacieków.</p>		<p>Klasa efektywności energetycznej C</p>
	<p>Wysokość 86 cm</p>		<p>Opóźniony start: Opcja umożliwiająca przesunięcie rozpoczęcia żadanego programu o maksymalnie 24 godziny, aby zaprogramować zmywarkę na pracę w żdanym czasie.</p>
	<p>Opcja Dry Assist +, oprócz oszczędności energii, zapewnia idealne wysuszenie naczyń poprzez automatyczne otwarcie drzwi po zakończeniu cyklu zmywania.</p>		<p>EasyGlide: System ułatwiający wyładunek.</p>
	<p>Zawiasy FlexiFit: Modele z zawiasami FlexiFit można montować w kuchniach z cokołem zaledwie 5 cm.</p>		<p>Flexizone: System pozwala na umycie niewielkiej ilości naczyń, oszczędzając przy tym zużycie energii, wody oraz redukując czas pracy urządzenia.</p>
	<p>Prace mające na celu ciągle doskonalenie pozwoliły na stworzenie drugiej generacji silnika Inverter 2.0, charakteryzującego się większą wydajnością i trwałością w czasie, co pozwala na uzyskanie bardzo wysokiej wydajności oraz niższego zużycia energii i poziomu hałasu.</p>		<p>Poziom hałasu</p>
	<p>System planetarnego zmywania</p>		<p>Program prania</p>
	<p>Program Kieliszki dedykowany jest do delikatnych naczyń takich jak kieliszki czy porcelana.</p>		<p>Eco: ten ekonomiczny program prania wykorzystuje małą ilość wody i energii, aby zapewnić najbardziej przyjazną dla środowiska opcję czyszczenia.</p>
	<p>Normalny: Program normalny jest odpowiedni do codziennego użytku.</p>		<p>Namaczanie: Specjalna funkcja namaczania naczyń i sztućców w zimnej wodzie.</p>
	<p>Szybki 27 min: Program, który trwa 27 min i jest odpowiedni do lekkich zabrudzeń.</p>		<p>Ultra czysty: Opcja Ultra czysty zapewnia finalne płukanie w temperaturze 70°C, co pozwala na wyeliminowanie wszystkich bakterii.</p>
	<p>Ustawienie nr 13</p>		<p>Większość modeli zmywarek jest wyposażonych w system Total Aquastop, który pozwala uniknąć zalania mieszkania w przypadku nieszczelności urządzenia. Zmywarka posiada czujnik poziomu wody, który blokuje dopływ wody do urządzenia w przypadku nieszczelności.</p>
	<p>System WaterSave zapewnia najlepsze rezultaty zmywania przy minimalnej ilości zużywanej wody, w zależności od modelu zmywarki.</p>		<p>Szybki cykl zmywania normalnie zabrudzonych naczyń i patelni, nawet z zaschniętymi resztkami. Naczynia są myte i suszone w ciągu 60 minut.</p>



Cykl czyszczenia zmywarki. Cykl należy rozpocząć przy pustym urządzeniu, bez naczyń. Zaleca się uruchamianie programu co 2-3 miesiące, przy użyciu specjalnych środków do mycia naczyń.



Umożliwia włączenie dodatkowych programów po wybraniu ich razem z dowolnym cyklem prania.



SILENT: Cykl zmywania odpowiedni dla normalnie zabrudzonych naczyń, nawet z zaschniętymi resztkami. Zapewnia maksymalną redukcję hałasu i dlatego jest idealny, jeśli chcesz go uruchomić w nocy.



Higiena 99,9%: Program mycia w wysokiej temperaturze. Płukanie w 75°C gwarantuje usunięcie 99,9% zarazków i bakterii.