

STL233CLH



Product Family	Dishwashers
Commercial width	60 cm
Commercial height	86 cm
Installation	Totalmente-integrado embutido
N° cestos	2
Motor	Inversor 2.0
EAN code	8017709307424



Programas



N. of programmes	10+1	Sensor automático 45-65	Yes
Washing temperatures	38, 45, 50, 55, 65, 70, 75 °C	Mistura	Sim
Soak	Yes	Silencioso (-2 dB)	Yes
Express 27'	Sim	Intenso	Sim
Cristal	Sim	Autolimpeza	Yes
Expresso completo - 60 minutos	Sim	Higiene 99,9%	Sim
ECO	Yes		

Options



Opção Assistência a Seco+	Sim	Intensive wash zone option	
Delay timer option	Up to 24 hours	Opção de programas especiais	Sim
1/2 load FlexiZone option	Yes		

Baskets



Basket colour	Grey	Sliding Guides Extra Glide	No
Basket components colour	Grey		

Handle	In plastic on upper and lower basket	Largest loadable dish in upper basket	25,0 cm
Upper Basket Suporte de copo	Com 1 rack dobrável	Lower Basket	Com 2 racks dobráveis
Height adjustment of the upper basket	Sim	Lower basket with anti-drip inserts	Yes
Upper basket with EasyGlide System	On three levels	Largest loadable dish in lower basket	35,0 cm
	Yes	Colour Inner Components	Blue
		Cutlery basket	Sim

Technical Features



Largura do produto (mm)	598 mm	Drying system	Secagem por condensador natural, com sistema automático de abertura de portas Dry Assist no final do ciclo
Profundidade do produto (mm)	550 mm	Steam protection	In plastic
Display type	LED display (3 digit)	Internal light	No
Altura do produto (mm)	858 mm	Push-pull opening system without handle	No
Watersave system	No	Filter	Stainless steel
Controls	Electronic	Concealed heating element	Yes
Display	Delayed start, Programme time indicator	Hinges	Self balancing, Sliding, FLEXIFIT
Gráfico dos programas	Símbolos	Peso mínimo e máximo do painel frontal	2 - 10 kg
On/off indicator	No	Altura mínima e máxima do plinto	50 - 215 mm
Salt light indicator	Light	Can be installed in-column	No
Rinse aid indicator	Light	Adjustable feet	7cm, from 860 to 930 mm
Progress indicator	No	Adjustable door	No
End of cycle indicator	ActiveLight	Additional gaskets	Yes, with stainless steel plate
Washing system	Planetarium	Tampo traseiro	Sim
Third spray arm	Single	profundidade da máquina de lavar louça com porta aberta (mm)	1186
Water softener	With electronic setting	Back feet adjustable from front	Yes
Turbidity sensor Aquatest	Yes	Adjustable plinth	No
Flood protection system	Total Acquastop	Tampo superior	Tampo superior em plástico
Water supply	Single; cold/hot water max. 60°C - energysave with hot water up to 35%		
Max water hardness	100°fH;58°dH		

Etiqueta de Desempenho / Energia - Reg. 2019



Classe de eficiência energética	C	Duração do programa	4:40 h:min
Consumo de energia [por 100 ciclos, com base no programa eco]	73 kWh	Emissões de ruído acústico aerotransportado	43 dB(A) re 1 pW
Capacidade nominal (ps)	13	Classe de emissão de ruído acústico aerotransportado	B
Consumo de água [por ciclo]	8.5 litros	Índice de eficiência energética (IEE)	43.8

Electrical Connection

Plug	(F;E) Schuko	Frequency (Hz)	50 Hz
Connected power	1800 W	Type of connection	Single-phase
Current	10 A	Power supply cable length	140 cm
Voltage	220-240 V		

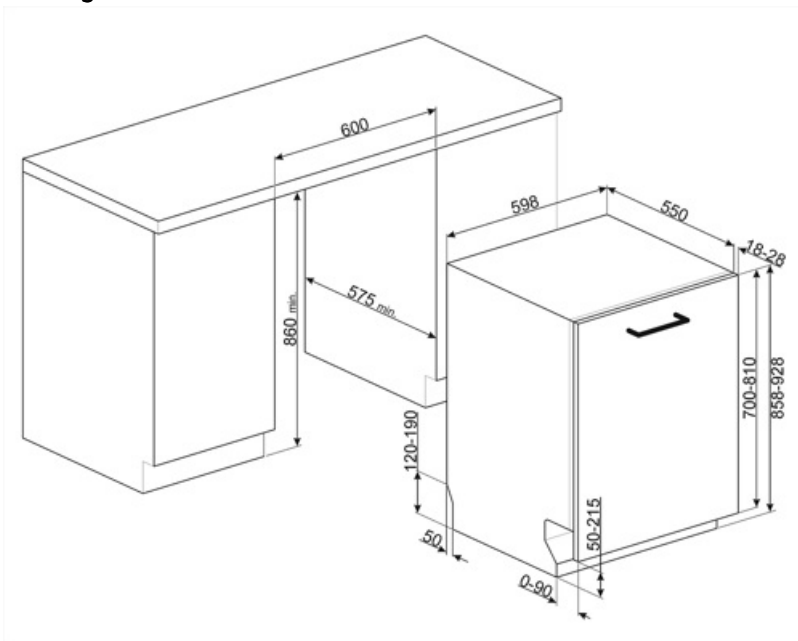

Compatible Accessories



KIT86PORTAN-1



KIT86PORTX-1



KIT86PORTWH-1



KITFLEXI

Kit for 60cm dishwashers with FlexiFit hinges for door panel weight >11 kg (max 15 kg 82 cm and 13,5 kg 86 cm)

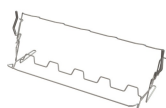

KITGH

Suporte de vidro do kit. Tem que ser montado no primeiro cesto, mas apenas se houver racks dobráveis



KITPL60B

Kit Toekick na cor branca com altura e profundidade ajustáveis. Pode ser instalado em todos os modelos totalmente integrados e sob bancada com dobradiças flexíveis ou de fulcro variável.



KITPL60N

Toekick Kit na cor preta com altura e profundidade ajustáveis. Pode ser instalado em todos os modelos totalmente integrados e sob bancada com dobradiças flexíveis ou de fulcro variável.



KITPL60X























Kit Toekick em Aço Inoxidável com altura e profundidade ajustáveis. Pode ser montado em todos os modelos totalmente integrados e sob bancada com fulcro variável ou dobradiças flexíveis.



KITPLV2

Extensão do kit para máquina lava-louça e máquina de lavar: comprimento mt. 2

Symbols glossary

	<p>Activelight é uma luz de led que projeta uma mancha vermelha no chão sob a máquina lava-louça quando o aparelho está em uso.</p>		<p>O Aquatest mede a clareza da água durante um programa automático e garante automaticamente o consumo mínimo de água e energia.</p>
	<p>Anti-gotejamento: Alguns modelos de máquinas lava-louças são equipados com bicos de polímero especiais anti-gotejamento, que melhoram o processo de secagem.</p>		<p>Classe de eficiência energética C</p>
	<p>COMM_HEIGHT_86_72dpi</p>		<p>Temporizador de atraso: O temporizador de atraso pode adiar o início do programa por até 24 horas.</p>
	<p>A opção Dry Assist +, além de economizar energia, garante uma secagem perfeita dos pratos, abrindo a porta automaticamente no final do ciclo de lavagem.</p>		<p>EasyGlide: Conveniente sistema EasyGlide para fácil descarregamento do aparelho que permite atingir a máxima flexibilidade de carga da máquina.</p>
	<p>Modelos com novas dobradiças Flexi Fit podem ser instalados em cozinhas com um plinto de apenas 5cms. Com este novo design de dobradiça, o painel tem um movimento deslizante da parte inferior para a parte superior, evitando qualquer possível interferência do painel com o plinto.</p>		<p>FlexiZone: A flexizona de ½ carga permite lavar uma energia, água e tempo de economia de carga reduzidos e não há restrições sobre onde os itens são colocados.</p>
			<p>O trabalho visando a melhoria contínua permitiu a criação da segunda geração do motor Inverter 2.0, caracterizado por maior eficiência e durabilidade ao longo do tempo, o que permite um desempenho muito alto e um menor consumo de energia e nível de ruído.</p>
	<p>Nível de ruído: O excelente isolamento e os dispositivos especiais mantêm o ruído ao mínimo.</p>		<p>PLANETÁRIO_LAVAGEM_SISTEMA_72dpi</p>
	<p>Auto 45°- 65°: O programa automático regula a duração de um ciclo, dependendo da necessidade de uma pré-lavagem e do número de enxárgues necessários.</p>		<p>Cristais: O programa Cristais é dedicado a pratos delicados, como copos e porcelana.</p>
	<p>Eco: Eco, este programa de lavagem económica utiliza uma baixa quantidade de água e energia para proporcionar a opção de limpeza mais ecológica.</p>		<p>Ciclo de lavagem rápida: para cargas mistas normalmente sujas, como pratos e panelas, mesmo com resíduos secos. Os pratos são lavados e secos em 60 minutos.</p>
	<p>Programa normal: O programa normal é adequado para graus normais de sujidade para uso diário.</p>		<p>...</p>
	<p>Programa de imersão: O programa de imersão fornece um enxágue para evitar que a sujeira seque.</p>		<p>Rapid 27 Mins: O programa rápido de 27 minutos leva apenas 27 minutos para lavar uma carga.</p>



Ultralimpo: A opção Ultralimpo realiza um enxágue final a uma temperatura elevada de 70° C eliminando praticamente todas as bactérias.



Os símbolos mostram o número de configurações da placa da máquina lava-louça.



Total Acquastop: Além da proteção parcial Acquastop presente em todas as máquinas lava-louça Smeg, alguns modelos têm um dispositivo eletrônico instalado na mangueira de entrada de água, que monitora os níveis de água na máquina, detecta vazamentos na mangueira e desliga o fornecimento de água imediatamente quando necessário.



O sistema Economia de água garante os melhores resultados de lavagem com um consumo mínimo de água, dependendo do modelo da máquina lava-louça.



Ciclo de lavagem adequado para pratos normalmente sujos, mesmo com resíduos secos. Garante a máxima redução de ruído e, portanto, é ideal se você deseja executar a lavagem nas horas noturnas



Permite-lhe ativar programas adicionais quando selecionado em conjunto com qualquer ciclo de lavagem. Depois de selecionar o ciclo de lavagem necessário, prima o botão (



HIGIENE 99,9% Programa de lavagem a alta temperatura. O enxágue a 75° garante a remoção de 99,9% de germes e bactérias.

Benefit (TT)

Active Light

Maximum control thanks to the light projected on the floor that indicates when the dishwasher is running and when the cycle is complete

Smeg dishwashers equipped with ActiveLight signal the appliance's activity status by projecting a light on the floor while the cycle is running. The light goes out at the end of the cycle, signalling that the dishwasher can be unloaded.

Planetarium Wash System

Full and deep wash coverage thanks to the advanced movement of the spray arm, an innovation patented by Smeg

Smeg's patented Planetarium Wash System guarantees impeccable cleaning. With a simultaneous double movement of the sprayer and 65 rotations per minute, it reaches every nook and cranny for extraordinary results. Dishes, glasses and utensils will be perfectly clean in no time. An intelligent system where efficiency and style meet, delivering brilliant results effortlessly.

Flexifit hinge system

Smooth-running door for optimal integration into the kitchen design

The height of the plinth can vary from 5 cm to 21.5 cm, allowing it to fit perfectly into the cabinet. Thanks to this solution, the dishwasher blends harmoniously into its surroundings, with the door and plinth perfectly aligned with the other kitchen furniture.

DryAssist+

The Dry Assist+ system of automatic door opening at the end of the cycle ensures fast and energy-efficient drying