

STL251C



Famille	Lave-vaisselle
Largeur commerciale	60 cm
Hauteur commerciale	82 cm
Type d'installation	Tout intégrable
Panneau de cuisine	Non fourni
Nombre de paniers	2
Code EAN	8017709306922



Programmes



Nombre de programmes	5	ECO	oui
Températures de lavage	45, 50, 65, 75 °C	Mixte	oui
Verres	oui	Hygiène 99,9%	oui
Programme 1 heure	oui		

Options



Option départ différé	3-6-9 heures, avec trempage automatique	Option Extra Dry	oui
-----------------------	---	------------------	-----

Paniers



Couleur des paniers	Gris	Dimensions maximales des plats à charger sur le panier supérieur	25,0 cm
Couleur des supports des paniers	Gris	Panier inférieur	Avec 2 supports pliables
Poignée	Panier supérieur et inférieur	Insert casse gouttes dans le panier inférieur	oui
Panier supérieur	Avec inserts centraux fixes	Dimensions maximales des plats à charger sur le panier inférieur	30,0 cm
Support pour verres	oui	Couleur des supports internes	Bleu
Panier supérieur réglable en hauteur	Sur trois niveaux		

Panier à couverts oui

Technologie



Largeur du produit	598 mm	Dureté maximale de l'eau	100°FH;58°DH
Profondeur du produit	545 mm	Système de séchage	Séchage naturel par condensation, avec Dry Assist + système d'ouverture automatique de la porte en fin de cycle
Hauteur du produit	818 mm	Protection vapeur	En plastique
Commandes	Électronique	Matériau de la cuve	Inox
Pictogrammes des programmes	Symboles	Filtre	Inox
Indicateur Marche/Arrêt	oui	Élément chauffant hors cuve	oui
Voyant de sel	Témoin	Charnières	Équilibrées, adaptées à toute hauteur de plinthe, FLEXIFIT
Voyant de liquide de rinçage	Témoin	Poids minimum et maximum du panneau frontal	2 - 11 kg
Indicateur de fin de cycle	Signal sonore	Hauteur de la plinthe min. et max.	50 - 215 mm
Système de lavage	Orbital	Pieds réglables	7 cm, de 820 à 890 mm
Douchette d'aspersion	Simple	Panneau arrière	oui
Adoucisseur d'eau	Avec réglage électronique	Profondeur du lave-vaisselle porte ouverte (mm)	1168 mm
Système de sécurité dégâts des eaux	Stop-Aqua total	Pied arrière réglable à l'avant	oui
Alimentation d'eau	Simple; eau froide/chaude Max 60°C - économie d'énergie avec eau chaude jusqu'à 35%	Top	En plastique

Performance / Etiquette énergétique - Reg. 2019



Classe énergétique (Cycle de lavage)	C	Durée du programme	4:40 h:min
Consommation d'énergie [pour 100 cycles, sur la base du programme Eco]	73 kWh	Niveau sonore	45 dB(A) re 1 pW
Capacité certifiée (couverts)	13	Classe d'émissions acoustiques dans l'air	C
Consommation d'eau [par cycle]	8,5 litres	Indice d'efficacité énergétique (EEI) (cycle de lavage)	43,8

Raccordement électrique

Puissance nominale (W)	1800 W	Type de connexion	Monophasé
-------------------------------	--------	--------------------------	-----------

Intensité	10 A	Longueur du câble d'alimentation	140 cm
Tension	220-240 V	Type de prise	(F;E) Schuko
Fréquence	50 Hz		

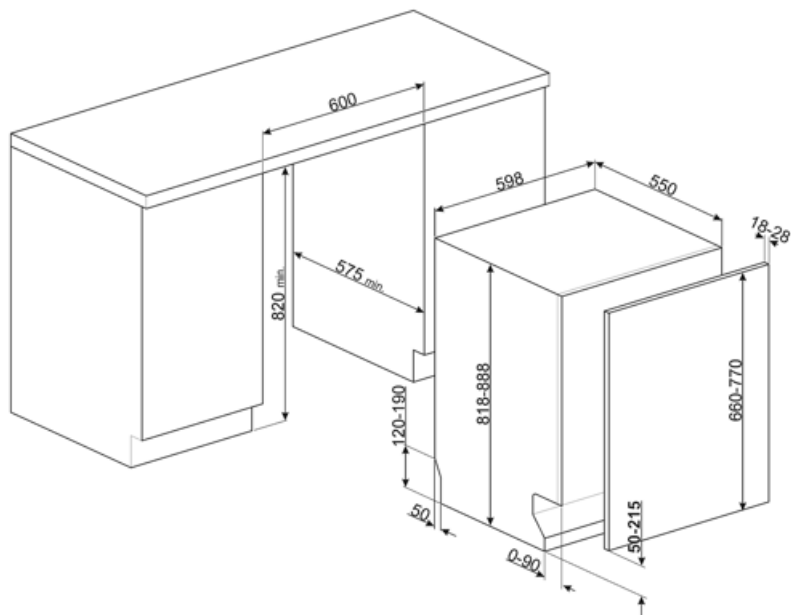

Accessoires Compatibles



KIT82CN



KIT82SPRAN



KIT82SPRX



KIT82CX



KIT82SPRMW



KITFLEXI



KITGH

Kit supports pour verres à pieds, à placer dans le panier inférieur. Compatible avec les modèles avec supports abattables dans le panier inférieur.



KITPL60B

Plinthe de couleur blanche avec hauteur et profondeur réglables. Peut être installée sur tous les modèles entièrement intégrables et les modèles encastrables avec charnières à pivot variable ou charnières Flexifit.



KITPL60N

Plinthe de couleur noire avec hauteur et profondeur réglables. Peut être installée sur tous les modèles entièrement intégrables et les modèles encastrables avec charnières à pivot variable ou charnières Flexifit.



KITPL60X

















Plinthe de couleur inox avec hauteur et profondeur réglables. Peut être installée sur tous les modèles entièrement intégrables et les modèles encastrables avec charnières à pivot variable ou charnières Flexifit.



KITPLV2

kit d'extension pour lave-vaisselle et lave-linge : longueur 2 m.

Symbols glossary

 <p>Inserts casse-goutte : Les inserts casse-goutte, fournis dans le panier inférieur, améliorent les résultats de séchage, évitant ainsi l'accumulation de gouttes entre la vaisselle et le panier.</p>	 <p>82 cm high</p>
 <p>Départ différé : Avec l'option Départ différé il est possible de retarder jusqu'à 24 heures le démarrage du programme souhaité afin de programmer le fonctionnement du lave-vaisselle dans la période souhaitée (par ex. la nuit). Lorsque la porte est fermée, le lave-vaisselle effectue un trempage à l'issue duquel le "retard de programme" réglé est activé.</p>	 <p>FlexiFit : Le système FlexiFit des charnières à pivot variable permet le coulissement du panneau de la porte à l'ouverture, garantissant une plus grande flexibilité dans le choix du type de cuisine, en particulier de la hauteur de la plinthe qui peut être abaissée jusqu'à 5 cm.</p>
 <p>Le niveau sonore silencieux est atteint grâce à une excellente isolation et à des dispositifs spéciaux, conçus spécifiquement pour absorber le bruit généré pendant le fonctionnement du lave-vaisselle. Dans la gamme il y a des modèles avec différents niveaux sonores.</p>	 <p>Système Orbital : Ce système est constitué d'un double bras qui, grâce aux rotations superposées et simultanées, permet d'atteindre tout l'espace interne de manière uniforme.</p>
 <p>Le programme Verres est dédié à la vaisselle délicate comme les verres et la porcelaine.</p>	 <p>Eco : Le programme Eco est adapté au lavage de la vaisselle normalement sale. L'utilisation du programme Eco vous garantit les meilleures performances en termes de l'efficacité énergétique.</p>
 <p>Normal : Le programme Normal est adapté à vaisselle et aux casseroles d'usage quotidien, sans encrassement particulier.</p>	 <p>13 couverts : La gamme Smeg comprend des lave-vaisselle d'une capacité de 7, 10, 12, 13, 14 et 15 couverts selon le modèle.</p>
 <p>Système Stop Aqua total : Le dispositif prévient les dégâts des eaux grâce à un micro-interrupteur placé sous la cuve, qui bloque instantanément l'entrée de l'eau dans la machine. Une sécurité supplémentaire est garantie par une électrovanne intégrée dans le tuyau d'alimentation coupant l'eau au robinet.</p>	 <p>Watersave : C'est un système de gestion de l'eau qui, en garantissant les meilleurs résultats de lavage et la consommation d'énergie la plus faible, vous permet de laver une pleine charge avec seulement 8,5 litres d'eau.</p>
 <p>EXTRA DRY : Ajoute un cycle de rinçage à chaud qui assure un meilleur séchage. Convient aux chargements contenant de la vaisselle difficile à sécher, comme les casseroles</p>	 <p>Programme 1 heure : pour les charges mixtes normalement sales comme la vaisselle et les casseroles, même avec des résidus séchés. La vaisselle est lavée et séchée en 60 minutes.</p>
 <p>Classe énergétique C</p>	 <p>HYGIÈNE 99,9 % : Programme de lavage à haute température. Le rinçage à 75° garantit l'élimination de 99,9 % des germes et des bactéries, ce qui le rend idéal pour la désinfection.</p>
 <p>Le travail visant à l'amélioration continue a permis la création de la deuxième génération du moteur Inverter 2.0, caractérisé par une plus grande efficacité et durabilité dans le temps, ce qui permet des performances très élevées et une consommation d'énergie et un niveau sonore réduits.</p>	