

# STL251C



Product Family	Dishwashers
Commercial width	60 cm
Commercial height	82 cm
Installation	Totalmente-integrado embutido
N° cestos	2
EAN code	8017709306922



## Programas



N. of programmes	5	ECO	Yes
Washing temperatures	45, 50, 65, 75 °C	Mistura	Sim
Cristal	Sim	Higiene 99,9%	Sim
Expresso completo - 60 minutos	Sim		

## Options



Delay timer option	3-6-9 hours	Extra dry option	Yes
--------------------	-------------	------------------	-----

## Baskets



Basket colour	Grey	Sliding Guides Extra Glide	No
Basket components colour	Grey	Largest loadable dish in upper basket	25,0 cm
Handle	In plastic on upper and lower basket	Lower Basket	Com 2 racks dobráveis
Upper Basket	With central fixed racks	Lower basket with anti-drip inserts	Yes
Suporte de copo	Sim	Largest loadable dish in lower basket	30,0 cm
Height adjustment of the upper basket	On three levels	Colour Inner Components	Blue
Upper basket with EasyGlide System	No		

Cutlery basket

Sim

## Technical Features



<b>Largura do produto (mm)</b>	598 mm
<b>Profundidade do produto (mm)</b>	545 mm
<b>Altura do produto (mm)</b>	818 mm
<b>Watersave system</b>	No
<b>Controls</b>	Electronic
<b>Display</b>	No
<b>Gráfico dos programas</b>	Símbolos
<b>On/off indicator</b>	Yes
<b>Salt light indicator</b>	Light
<b>Rinse aid indicator</b>	Light
<b>Progress indicator</b>	No
<b>End of cycle indicator</b>	Acoustic signal
<b>Washing system</b>	Orbital
<b>Third spray arm</b>	Single
<b>Water softener</b>	With electronic setting
<b>Turbidity sensor Aquatest</b>	No
<b>Flood protection system</b>	Total Acquastop
<b>Water supply</b>	Single; cold/hot water max. 60°C - energysave with hot water up to 35%
<b>Max water hardness</b>	100°fH;58°dH

<b>Drying system</b>	Secagem por condensador natural, com sistema automático de abertura de portas Dry Assist no final do ciclo
<b>Steam protection</b>	In plastic
<b>Child safety system (door lock)</b>	No
<b>Internal light</b>	No
<b>Push-pull opening system without handle</b>	No
<b>Tube material</b>	Stainless steel
<b>Filter</b>	Stainless steel
<b>Concealed heating element</b>	Yes
<b>Hinges</b>	Self balancing, Sliding, FLEXIFIT
<b>Peso mínimo e máximo do painel frontal</b>	2 - 11 kg
<b>Altura mínima e máxima do plinto</b>	50 - 215 mm
<b>Can be installed in-column</b>	No
<b>Adjustable feet</b>	7cm, from 820 to 890 mm
<b>Adjustable door</b>	No
<b>Tampo traseiro profundidade da máquina de lavar louça com porta aberta (mm)</b>	Sim 1168
<b>Back feet adjustable from front</b>	Yes
<b>Tampo superior</b>	Tampo superior em plástico

## Etiqueta de Desempenho / Energia - Reg. 2019



<b>Classe de eficiência energética</b>	C	<b>Duração do programa</b>	4:40 h:min
<b>Consumo de energia [por 100 ciclos, com base no programa eco]</b>	73 kWh	<b>Emissões de ruído acústico aerotransportado</b>	45 dB(A) re 1 pW
<b>Capacidade nominal (ps)</b>	13	<b>Classe de emissão de ruído acústico aerotransportado</b>	C
<b>Consumo de água [por ciclo]</b>	8,5 litros	<b>Índice de eficiência energética (IEE)</b>	43,8

## Electrical Connection

<b>Plug</b>	(F;E) Schuko	<b>Frequency (Hz)</b>	50 Hz
<b>Connected power</b>	1800 W	<b>Type of connection</b>	Single-phase
<b>Current</b>	10 A	<b>Power supply cable length</b>	140 cm
<b>Voltage</b>	220-240 V		

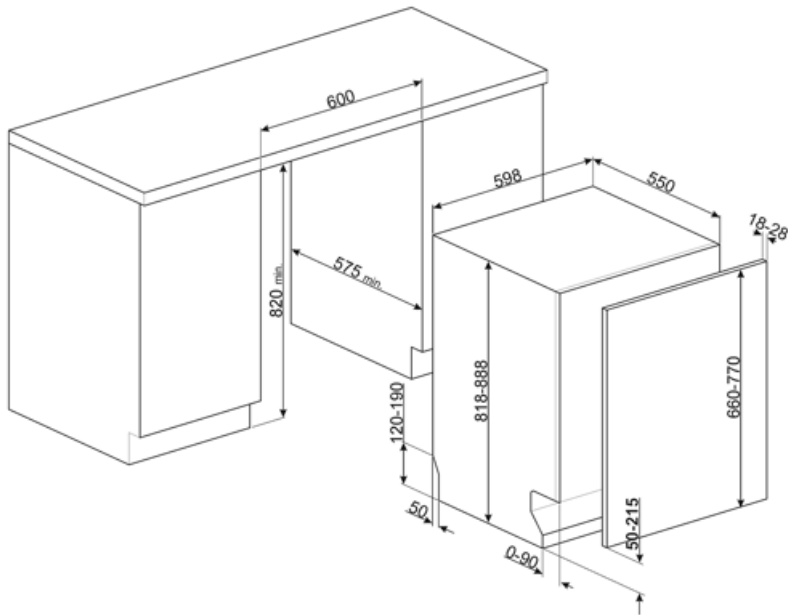

## Compatible Accessories



**KIT82CN**



**KIT82CX**



**KITFLEXI**

Kit for 60cm dishwashers with FlexiFit hinges for door panel weight >11 kg (max 15 kg 82 cm and 13,5 kg 86 cm)

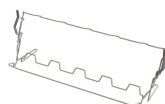

**KITGH**

Suporte de vidro do kit. Tem que ser montado no primeiro cesto, mas apenas se houver racks dobráveis



**KITPL60B**

Kit Toekick na cor branca com altura e profundidade ajustáveis. Pode ser instalado em todos os modelos totalmente integrados e sob bancada com dobradiças flexíveis ou de fulcro variável.



**KITPL60N**

Toekick Kit na cor preta com altura e profundidade ajustáveis. Pode ser instalado em todos os modelos totalmente integrados e sob bancada com dobradiças flexíveis ou de fulcro variável.



**KITPL60X**



















Kit Toekick em Aço Inoxidável com altura e profundidade ajustáveis. Pode ser montado em todos os modelos totalmente integrados e sob bancada com fulcro variável ou dobradiças flexíveis.



**KITPLV2**

Extensão do kit para máquina lava-louça e máquina de lavar: comprimento mt. 2

## Symbols glossary

 <p>Anti-gotejamento: Alguns modelos de máquinas lava-louças são equipados com bicos de polímero especiais anti-gotejamento, que melhoram o processo de secagem.</p>	 <p>Classe de eficiência energética C</p>
 <p>COMM_HEIGHT_82_72dpi</p>	 <p>Temporizador de atraso: O temporizador de atraso pode adiar o início do programa por até 24 horas.</p>
 <p>Modelos com novas dobradiças Flexi Fit podem ser instalados em cozinhas com um plinto de apenas 5cms. Com este novo design de dobradiça, o painel tem um movimento deslizante da parte inferior para a parte superior, evitando qualquer possível interferência do painel com o plinto.</p>	
 <p>Nível de ruído: O excelente isolamento e os dispositivos especiais mantêm o ruído ao mínimo.</p>	 <p>O sistema de lavagem orbital distribui a água uniformemente por todo o compartimento da máquina lava-louça de 60 cm, direcionando a água com precisão para garantir uma excelente lavagem.</p>
 <p>Cristais: O programa Cristais é dedicado a pratos delicados, como copos e porcelana.</p>	 <p>Eco: Eco, este programa de lavagem económica utiliza uma baixa quantidade de água e energia para proporcionar a opção de limpeza mais ecológica.</p>
 <p>Programa normal: O programa normal é adequado para graus normais de sujidade para uso diário.</p>	 <p>Os símbolos mostram o número de configurações da placa da máquina lava-louça.</p>
 <p>Total Acquastop: Além da proteção parcial Acquastop presente em todas as máquinas lava-louça Smeg, alguns modelos têm um dispositivo eletrônico instalado na mangueira de entrada de água, que monitora os níveis de água na máquina, detecta vazamentos na mangueira e desliga o fornecimento de água imediatamente quando necessário.</p>	 <p>O sistema Economia de água garante os melhores resultados de lavagem com um consumo mínimo de água, dependendo do modelo da máquina lava-louça.</p>
 <p>...</p>	 <p>Ciclo de lavagem rápida: para cargas mistas normalmente sujas, como pratos e panelas, mesmo com resíduos secos. Os pratos são lavados e secos em 60 minutos.</p>
 <p>HIGIENE 99,9% Programa de lavagem a alta temperatura. O enxágue a 75° garante a remoção de 99,9% de germes e bactérias.</p>	 <p>O trabalho visando a melhoria contínua permitiu a criação da segunda geração do motor Inverter 2.0, caracterizado por maior eficiência e durabilidade ao longo do tempo, o que permite um desempenho muito alto e um menor consumo de energia e nível de ruído.</p>

---

## Benefit (TT)

---

### **Orbital Wash System**

Even water distribution, deep cleaning and low noise thanks to the dual rotating spray arms

Orbital washing system, which, thanks to its double arm, its 7 water exit points and thanks to overlapping and simultaneous rotations and 40 rotations per minute, allows ample coverage of the tank area, thus guaranteeing optimal results in any basket-loading configuration.

### **Flexifit hinge system**

Smooth-running door for optimal integration into the kitchen design

The height of the plinth can vary from 5 cm to 21.5 cm, allowing it to fit perfectly into the cabinet.

Thanks to this solution, the dishwasher blends harmoniously into its surroundings, with the door and plinth perfectly aligned with the other kitchen furniture.