

STL252CH



| | |
|-------------------|----------------|
| Tuoteryhmä | Astianpesukone |
| Myyntileveys | 60 cm |
| Myyntikorkeus | Maxi, 86 cm |
| Asennuksen tyyppi | Integroitava |
| Keittiöpaneeli | Ei toimitettu |
| Korien lkm | 2 |
| Moottori | Inverteri 2.0 |
| EAN-koodi | 8017709307417 |



Programs



| | | | |
|-----------------------------|-------------------------------|-------------------|-------|
| Ohjelmien määrä | 10+1 | Mix | Kyllä |
| Pesulämpötilat | 38, 45, 50, 55, 65, 70, 75 °C | Hiljainen (-2 dB) | Kyllä |
| Liotus | Kyllä | Teho | Kyllä |
| Pika 27 | Kyllä | Self clean | Kyllä |
| Lasit | Kyllä | Hygienia 99,9 % | Kyllä |
| Full express - 60 minuuttia | Kyllä | Hienopyykki | Kyllä |
| ECO | Kyllä | | |

Vaihtoehdot



| | | | |
|---------------------|------------------------------------------|--------------------------|-------|
| Dry Assist+ valinta | Kyllä | FlexiZone-puolitäysi | Kyllä |
| Viiveajastus | Enintään 24 tuntia, automaattinen liotus | Erikoisohjelmien valinta | Kyllä |

Korit



| | | | |
|-------------------|------------------------|-------------------------------------|-------------------------|
| Korin väri | Harmaa | Suurin astia joka mahtuu yläkoriin | 25,0 cm |
| Korin osien väri | Harmaa | Alakori | Kaksi laskettavaa tukea |
| Kahva | Ylä- ja alakorissa | Alakorissa tippalukot | Kyllä |
| Ylemmässä korissa | Kiinteät keskitelineet | Suurin astia, joka mahtuu alakoriin | 35,0 cm |
| Lasipidike | Kyllä | | |

Ylemmän korin korkeus Kolmessa tasossa

Sisäosien väri
Ruokailuvälinekori

Sininen
Kyllä

Tekniset ominaisuudet



| | |
|-----------------------------------------|-----------------------------------------------------------------------------------------------|
| Leveys (mm) | 598 mm |
| Syvyys (mm) | 550 mm |
| Näytön tyyppi | 3 numero |
| Tuotteen korkeus (mm) | 858 mm |
| Coksicoallinen veden kovuus | Elektroninen |
| Näyttö | Käynnistysviive, Ohjelman ajan ilmaisu |
| Ohjelman graafinen kuvaus | Symbolit |
| Suolan indikaattori | Valo |
| Huuhteluaineen lisäämistarpeen ilmaisin | Valo |
| Ohjelman päättymisen ilmaisin | Äänimerkki |
| Automaattinen sammutus | Kyllä |
| Pesujärjestelmä | Orbital |
| Kolmas pesuvarsi | Yksi |
| Vedenpehmentäjä | Elektroninen asetus |
| Tulvasuoja | Kokonais-Acquastop |
| Vesiletku | Yksi: kylmä/kuuma vesi, enintään 60 °C - kuumaa vettä käytettäessä energiaa säästyy jopa 35 % |

| | |
|--------------------------------------------------|-----------------------------------------------------------------------------------------------------|
| Maksimaallinen veden kovuus | 100°fH;58°dH |
| Kuivausjärjestelmä | Luonnollinen kondensoiva kuivaus, automaattinen Dry Assist -järjestelmä avaa oven jakson päätteeksi |
| Höyrysuojaus | Muovia |
| Altaan materiaali | Ruostumaton teräs |
| Suodatin | Ruostumaton teräs |
| Piilotettu lämpöelementti | Kyllä |
| Saranat | Itse tasopainottuva, kiskot. Flexfit |
| Etupeitelevyn min. ja maks. paino: | 2–10 kg |
| Jalkalistan min. ja maks. korkeus | 50 - 215 mm |
| Säädettävät jalat | 7 cm, 860–930 mm |
| Additional gaskets | Yes, with stainless steel plate |
| Takakansi | Kyllä |
| Astianpesukoneen syvyys luukun ollessa auki (mm) | 1186 mm |
| Edestä säädettävät jalat | Kyllä |
| Yläkansi | Muovia |

Suorituskyky / energiamerkintä - as. 2019

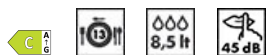

| | |
|------------------------------------------------|------------|
| Energiatehokkuusluokka | C |
| Energian kulutus [100 jaksolle eco-ohjelmalla] | 73 kWh |
| Nimelliskapasiteetti (ps) | 13 |
| Veden kulutus [jaksolle] | 8.5 litres |

| | |
|-------------------------------|------------------|
| Ohjelman kesto | 4:40 h:min |
| Äänitasot | 45 dB(A) re 1 pW |
| Äänitason luokka | C |
| Energiatehokkuusindeksi (EEI) | 43.8 |

Sähköliitännä

| | |
|--------------|-----------|
| Nimellisteho | 1800 W |
| Virta | 10 A |
| Jännite | 220-240 V |
| Taajuus | 50 Hz |

| | |
|------------------------|---------------|
| Virtalähteen tyyppi | Yksivaiheinen |
| Johdon pituus | 140 cm |
| Sähköpistokkeen tyyppi | (F;E) Schuko |

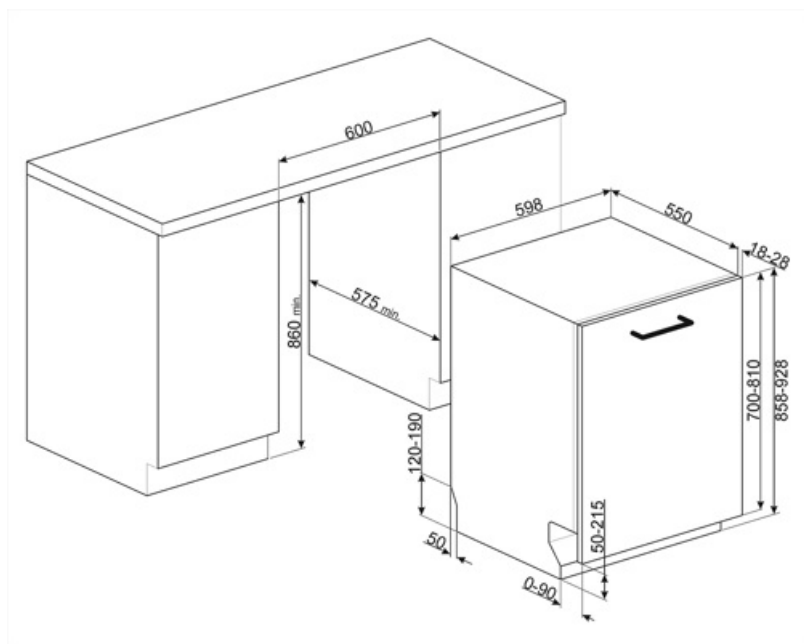

Compatible Accessories



KIT86CX-1

Ovisarja, ruostumaton teräs, Canali-kahva, täysin integroitu astianpesukone h. 86 cm Yhteensopiva Flexifit-mallien ja kiinteiden nivelsaranoiden kanssa.



KIT86PORTRD



KIT86PORTX-1



KIT86SPRMW



KIT86PORTAN-1



KIT86PORTWH-1



KIT86SPRAN



KIT86SPRX



KITFLEXI

Kit for 60cm dishwashers with FlexiFit hinges for door panel weight >11 kg (max 15 kg 82 cm and 13,5 kg 86 cm)

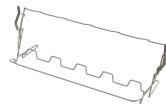

KITGH

Kit glass holder. It has to be fitted on the first basket but only if there are foldable racks



KITPL60B

Toekick Kit in White colour with adjustable height and deepness. Can be installed over all the fully integrated and underbench models with variable fulcrum or flexifit hinges.



KITPL60N

Toekick Kit in Black colour with adjustable height and deepness. Can be installed over all the fully integrated and underbench models with variable fulcrum or flexifit hinges.



KITPL60X























Toekick Kit in Stainless Steel with adjustable height and deepness. Can be fitted over all the fully integrated and underbench models with variable fulcrum or flexifit hinges.



KITPLV2

Kit extension for dishwasher and washing machine: lenght mt. 2

Symbols glossary

| | |
|-------------------------------------------------------------------------------------------------------------------------------------------------------------------------------------------------------------------------------------------------------------------------------------------------------------------------------------------------------------------------|-------------------------------------------------------------------------------------------------------------------------------------------------------------------------------------------------------------------------------------------------------------------------------------------------|
|  Astioiden kuivauksen tehostamiseksi tahroja jättämättä. |  Energiatohokkuusluokka C |
|  86 cm korkea |  Viiveajastin: Vaihtoehto viivästyttää halutun ohjelman alkua enintään 24 tuntia, jolloin astianpesukone voidaan ohjelmoida käymään halutun ajan verran. |
|  Dry Assist + -valinta auttaa säästämään energiaa ja takaa astioiden täydellisen kuivauksen avaamalla oven automaattisesti pesujakson lopussa. |  FlexiFit-saranoiden avulla keittiöpaneeli liukuu astianpesukoneen oven päältä mahdollistaen keittiön jalkalistan 5 cm:n korkeuden. |
|  FlexiZone: Puolikkaan täyden flexizonen ansiosta voit pestä pienemmän määrän säästämällä vettä ja aikaa, eikä astioiden asettamista ole rajoitettu. |  |
|  Melutaso: Erinomainen eristys ja erikoislaitteet pitävät melun minimissään. |  Orbitaalinen pesujärjestelmä jakaa veden tasaisesti 60 cm:n pesukoneen tilaan ja johtaa veden tarkasti erinomaisen pesutuloksen takaamiseksi. |
|  Kristalli: Kristalliohjelma soveltuu herkkien astioiden, kuten lasien ja posliinin, pesuun. |  Hieno: Hellävarainen pesuohjelma on suunniteltu herkille astioille, joissa ei ole runsaasti likaa. |
|  Säästö: Tämä säästävä pesuohjelma käyttää vain vähän vettä ja energiaa voidakseen tarjota ympäristöystävällisimmän puhdistusvaihtoehdon. |  Yhdistelmä: Yhdistelmäohjelma soveltuu sekalaisille talousastioille ja joka päivä käytettäville pannuille ja kattioille, joissa ei ole erityistä kalkkikerrosta. |
|  Liotusohjelma: Liotusohjelma tarjoaa huuhtelun, joka estää lian kuivumisen. |  Pika 27 min: Pika 27 min -ohjelma on alhaisen lämpötilan pikapesuohjelma, joka soveltuu kevyesti likaisille astioille. |
|  Huippupuhdas: Huippupuhdas vaihtoehto tarjoaa loppuhuuhdelun 70 °C:ssa poistaen käytännössä kaikki bakteerit. |  Tilaa 13 henkilön astiastolle: Kuinka monen henkilön astiastolle riittää tilaa. |
|  Total Acquastop: Smegin astianpesukoneissa olevan osittaisen Acquastop-suojustoiminnon lisäksi joissakin malleissa on elektroninen laite, joka on kiinnitetty veden ottoletkuun ja joka valvoo koneen vesitasoja, tunnistaa letkuvuotoja ja sammuttaa vedensyötön heti tarvittaessa. |  WaterSave-järjestelmä takaa parhaat pesutulokset vähäisellä vedenkulutuksella astianpesukoneen mallin perusteella. |
|  Pikapesu normaalisti likaisille astioille ja kattiloille, myös siinä tapauksessa, että niissä olisi kuivunutta ruokaa. Astiat pestään ja kuivataan 60 minuutissa. |  Astianpesukoneen puhdistusjakso. Jakso tulee käynnistää siten, että kone on tyhjä, ilman astioita. Ohjelmaa suositellaan käytettäväksi 2–3 kuukauden välein erityisillä astianpesukoneen puhdistusaineilla. |
|  HILJAINEN: Pesujakso, joka soveltuu normaalisti likaisille astioille ja myös kuivuneille jäämillä. Erittäin hiljainen toiminta: ihanteellinen yökäyttöön. |  Mahdollistaa lisäohjelmien käyttöönoton, kun valitaan yhdessä muiden pesujaksojen kanssa. Kun olet valinnut tarvittavan pesujakson, paina painiketta (|



HYGIENE 99.9% Korkean lämpötilan pesuohjelma. 75°:een huuhtelu poistaa 99,9 % pieneliöistä ja bakteereista.



Jatkuvaan parantamiseen tähtäävä työ on johtanut seuraavan sukupolven Invertterimoottori 2.0:n luomisen. Sille ovat ominaisia parempi tehokkuus ja kesto ajan kuluessa, mikä mahdollistaa erittäin suuren suorituskyvyn sekä alhaisemman energiankulutuksen ja melutason.