

STL262D



Rodzina produktów	Zmywarka
Szerokość	60 cm
Wysokość handlowa	82 cm
Instalacja	Do zabudowy
Panel kuchenny	Brak
Liczba koszy	2
Silnik	Inverter 2.0
Typ	
Kod EAN	8017709337346



Programy



Liczba programów	7+1	Mix	
Temperatura zmywania	50, 60 °C	Automatyczne czyszczenie	Tak
Namaczanie	Tak	Intense 60°	Tak
Ekspres 60'	Tak	Mix 60°	Tak
Ekspres 50°	Tak	Auto 50°-60°	Tak
ECO	Tak		

Opcje



Funkcja opóźnionego startu	Do 24 godzin	Funkcja Szkło	Tak
Extreme option	Tak		

Kosze

Kolor koszy	Szary	Rozmiar największego naczynia w koszu górnym	20,0 cm
Kolor elementów koszy	Szary	Dolny kosz	Z 2 składanymi stelażami
Uchwyt	Kosz dolny i górny wykonany z tworzywa sztucznego	Rozmiar największego naczynia w koszu dolnym	31.0 cm
Górny kosz	Z 1 składanym stelażem	Kolor wewnętrznych elementów	Szary
Regulacja wysokości górnego kosza	Na dwóch poziomach (4 cm)	Kosz na sztućce	Tak

Specyfikacja techniczna



Szerokość (mm)	596 mm	Podłączenie wody	Pojedyncze; Możliwość podłączenia ciepłej wody (max 60°C) - oszczędność energii elektrycznej do 35%
Głębokość (mm)	550 mm	Max. twardość wody	90°FH; 50°dH
Rodzaj wyświetlacza	Wyświetlacz LED (3 cyfry)	System suszenia	Naturalne suszenie kondensacyjne, z systemem automatycznego otwierania drzwi Dry Assist na koniec cyklu
Wysokość produktu (mm)	818 mm	Zabezpieczenie przed parą	Z tworzywa sztucznego
Sterowanie	Elektroniczne	Materiał zbiornika	Stal nierdzewna
Wyświetlacz	Opóźnienie startu, Wskaźnik czasu trwania cyklu	Filtr	Stal nierdzewna
Grafika programów	Symbole	Ukryty element grzewczy	Tak
Przycisk Włącz/Wyłącz	Tak	Zawiasy	Zawiasy samopoziomujące, ślizgowe, FlexiFit
Wskaźnik braku soli	Lampka	Min. i max. ciężar frontu	2,5 - 10 kg
Wskaźnik braku nablyszczacza	Lampka	Min. i max. wysokość cokołu	40 - 175 mm
Wskaźnik zakończenia cyklu	Na wyświetlaczu, z sygnałem dźwiękowym	Regulowane nóżki	8 cm, od 820 do 900 mm
System zmywania	Standard	Additional gaskets	Tak
Zmiękczac wody	Z elektronicznym sterowaniem	Głębokość zmywarki z otwartymi drzwiami (mm)	1200 mm
Aquatest - czujnik zabrudzenia wody	Tak	Regulacja tylnych nóżek od frontu	Tak
Zabezpieczenie przed zalaniem	Aquastop - pełne zabezpieczenie		

Wydajność / Nowa Etykieta Energetyczna

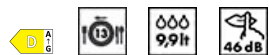

Klasa efektywności energetycznej	D	Czas trwania cyklu	4:00 h:min
Energy consumption [per 100 cycles, based on the eco programme]	84 kWh	Poziom emitowanego hałasu akustycznego	46 dB(A) re 1 pW
Pojemność znamionowa (ps)	13	Klasa emisji hałasu akustycznego	C
Zużycie wody (na cykl)	9,9 litres	Indeks wydajności energetycznej (EEL)	49,9

Podłączenie elektryczne







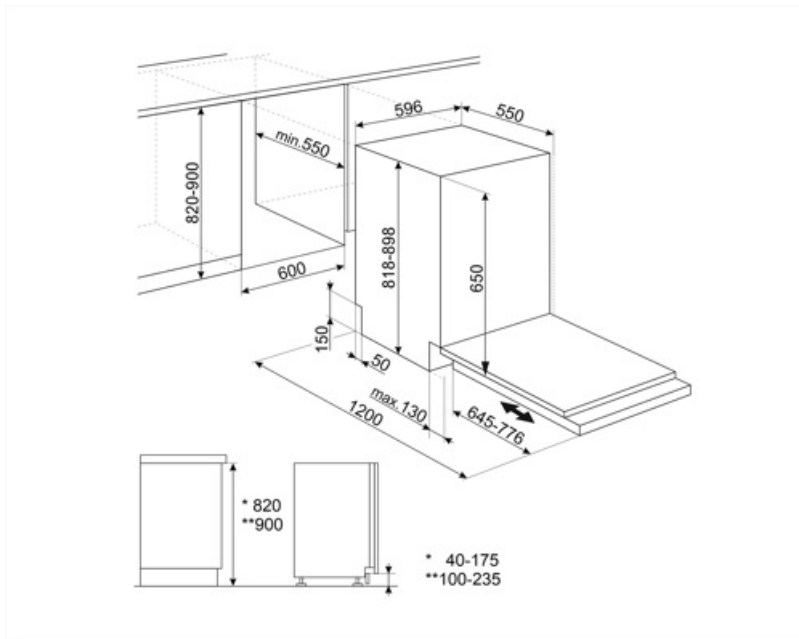













Moc	1800 W	Typ połączenia	1 fazowy
Natężenie prądu (A)	10 A	Długość przewodu zasilającego (cm)	140 cm
Napięcie	220-240 V	Wtyczka	(F;E) Schuko

Częstotliwość (Hz)

50 Hz



Słowniczek oznaczeń

 <p>Aquatest mierzy czystość wody podczas programu automatycznego i automatycznie zapewnia minimalne zużycie wody i energii.</p>	 <p>Wysokość 82 cm</p>
 <p>Opóźniony start: Opcja umożliwiająca przesunięcie rozpoczęcia żadanego programu o maksymalnie 24 godziny, aby zaprogramować zmywarkę na pracę w żdanym czasie.</p>	 <p>Zawiasy FlexiFit: Modele z zawiasami FlexiFit można montować w kuchniach z cokołem zaledwie 5 cm.</p>
 <p>Poziom hałasu</p>	 <p>Eco: ten ekonomiczny program prania wykorzystuje małą ilość wody i energii, aby zapewnić najbardziej przyjazną dla środowiska opcję czyszczenia.</p>
 <p>Namaczanie: Specjalna funkcja namaczania naczyń i sztućców w zimnej wodzie.</p>	 <p>Ustawienie nr 13</p>
 <p>Większość modeli zmywarek jest wyposażonych w system Total Aquastop, który pozwala uniknąć zalania mieszkania w przypadku nieszczelności urządzenia. Zmywarka posiada czujnik poziomu wody, który blokuje dopływ wody do urządzenia w przypadku nieszczelności.</p>	 <p>Szybki program odpowiedni do prania ładunku ze świeżymi i lekkimi zabrudzeniami.</p>
 <p>Szybki cykl zmywania normalnie zabrudzonych naczyń i patelni, nawet z zaschniętymi resztkami. Naczynia są myte i suszone w ciągu 60 minut.</p>	 <p>Cykl czyszczenia zmywarki. Cykl należy rozpocząć przy pustym urządzeniu, bez naczyń. Zaleca się uruchamianie programu co 2-3 miesiące, przy użyciu specjalnych środków do mycia naczyń.</p>
 <p>Cykl mycia dla normalnie zabrudzonych naczyń mieszanych, takich jak naczynia i patelnie, nawet z zaschniętymi resztkami. Po wybraniu tego programu zmywarka rozpoznaje rodzaj zabrudzenia i automatycznie dostosowuje parametry zmywania w zależności od potrzeb.</p>	 <p>Opcja ta zapewnia szczególną opiekę nad delikatnymi naczyniami. Zapobiega gwałtownym zmianom temperatury mycia wybranego programu.</p>
 <p>Program odpowiedni do mycia i suszenia mocno zabrudzonych naczyń z inkrustowanymi resztkami.</p>	 <p>Program odpowiedni do mycia i suszenia normalnie zabrudzonych rzeczy.</p>
 <p>Opcja poprawiająca efekty zmywania w wybranym programie. Zwiększa temperaturę i czas trwania mycia.</p>	 <p>Klasa efektywności energetycznej D</p>
 <p>System WaterSave zapewnia najlepsze rezultaty zmywania przy minimalnej ilości zużywanej wody, w zależności od modelu zmywarki.</p>	 <p>Prace mające na celu ciągłe doskonalenie pozwoliły na stworzenie drugiej generacji silnika Inverter 2.0, charakteryzującego się większą wydajnością i trwałością w czasie, co pozwala na uzyskanie bardzo wysokiej wydajności oraz niższego zużycia energii i poziomu hałasu.</p>
