

# STL271DSH



|                    |                              |
|--------------------|------------------------------|
| Termékcsalád       | Mosogatógépek                |
| Névleges szélesség | 60 cm                        |
| Névleges magasság  | 86 cm                        |
| Üzembe helyezés    | Teljesen integrált beépített |
| Konyhai panel      | Nincs mellékelve             |
| Kosarak száma      | 2                            |
| Motor              | Egyfázisú                    |
| EAN kód            | 8017709307400                |



## Programok / Funkciók



|                           |                   |                  |      |
|---------------------------|-------------------|------------------|------|
| Programok száma           | 5                 | ECO              | Igen |
| Mosási hőmérsékletek      | 45, 50, 65, 75 °C | Keverés          | Igen |
| Crystal                   | Igen              | Higiénikus 99,9% | Igen |
| Teljes expressz – 60 perc | Igen              |                  |      |

## Opciók



|                       |           |                    |      |
|-----------------------|-----------|--------------------|------|
| Késletelési idő opció | 3-6-9 óra | Extra száraz opció | Igen |
|-----------------------|-----------|--------------------|------|

## Kosarak







|                                       |                              |  |                      |
|---------------------------------------|------------------------------|--|----------------------|
| Kosár színe                           | Szürke                       | Alsó kosár                                   | Rögzített állvánnyal |
| Kosár összetevőinek színe             | Szürke                       | Alsó kosár csepegésgátló betétekkel          | Igen                 |
| Felső kosár                           | Középen rögzített állvánnyal | A legnagyobb berakható edény az alsó kosárba | 35,0 cm              |
| Üvegtartó                             | Igen                         | Színes belső komponensek                     | Kék                  |
| A felső kosár magasságának beállítása | Három szinten (5 cm)         | Evőeszköz kosár                              | Igen                 |

A felső kosár  
legnagyobb berakható  
edénye 25,0 cm

## MŰSZAKI JELLEMZŐK

|  |  |   |   |
|--|--|---|---|
|  |   |   |   |
| Width (mm)   | 598 mm   | Szárítórendszer                         | Természetes kondenzációs szárítás, Dry Assist + automatikus ajtónyitó rendszer a ciklus végén |
| Depth (mm)   | 550 mm   | Gőzvédelem                              | Műanyag   |
| Product Height (mm)  | 858 mm   | Cső anyaga                              | Rozsdamentes acél   |
| Ellenőrző elemek   | Elektronikus   | Szűrő                                   | Rozsdamentes acél   |
| Programme graphics   | Symbols  | Rejtett fűtőelem                        | Igen  |
| Só jelzőfény   | Világítás  | Sarokvas                                | Önkiegyensúlyozó, csúszó, FLEXIFIT  |
| Öblítőszert visszajelző  | Világítás  | Min. és max. homlokpanel súly           | 2 – 10 kg   |
| Ciklus vége jelzés   | Hangjelzés   | Lábazat min. és max. magassága          | 50 - 215 mm   |
| Mosórendszer   | Szabvány   | Állítható láb                           | 7cm, 860 és 930 mm között   |
| Harmadik szórókar  | Egyedülálló vagyok   | Back cover                              | Yes   |
| Vízlágyító   | Elektronikus beállítással  | Depth of dishwasher with open door (mm) | 1186  |
| Elárasztásvédelmi rendszer   | Egyszeres Acquastop  | Előlről állítható hátsó lábak           | Igen  |
| Vízellátás   | Szimpla; hideg/meleg víz max. 60°C - akár 35% -os energiamegtakarítás meleg vízzel | Top cover                               | In plastic  |
| Max. vízkeménység  | 100°FH;58°dH   |   |   |

## Teljesítmény / Energiacímke – 2019-es rendelet

|  |   |   |   |  |  |
|--|---|---|---|--|--|
|  |  |  |  |  |  |
| Energiahatékonysági osztály  | D   | Program időtartama  | 3:35 h:min  |  |  |
| Energiafogyasztás [100 ciklusonként, az eco program alapján]                       | 84 KWh  | Levegőben terjedő akusztikus zajkibocsátás  | 47 dB(A) re 1 pW  |  |  |
| Névleges kapacitás (ps)  | 13  | Levegőben terjedő akusztikus zajkibocsátási osztály                                 | C   |  |  |
| Vízfogyasztás [ciklusonként]   | 12,0 litres   | Energiahatékonysági mutató (EEL)  | 49,9  |  |  |

## Elektromos csatlakozás

|                            |                   |                    |                       |
|----------------------------|-------------------|--------------------|-----------------------|
| Dugó                       | (F;E) Schuko      | Frekvencia (Hz)    | 50 Hz                 |
| Csatlakoztatott áramforrás | 1800 W            | A kapcsolat típusa | Egyfázisú (pl. motor) |
| Jelenlegi Feszültség       | 10 A<br>220-240 V | Tápkábel hossza    | 140 cm                |

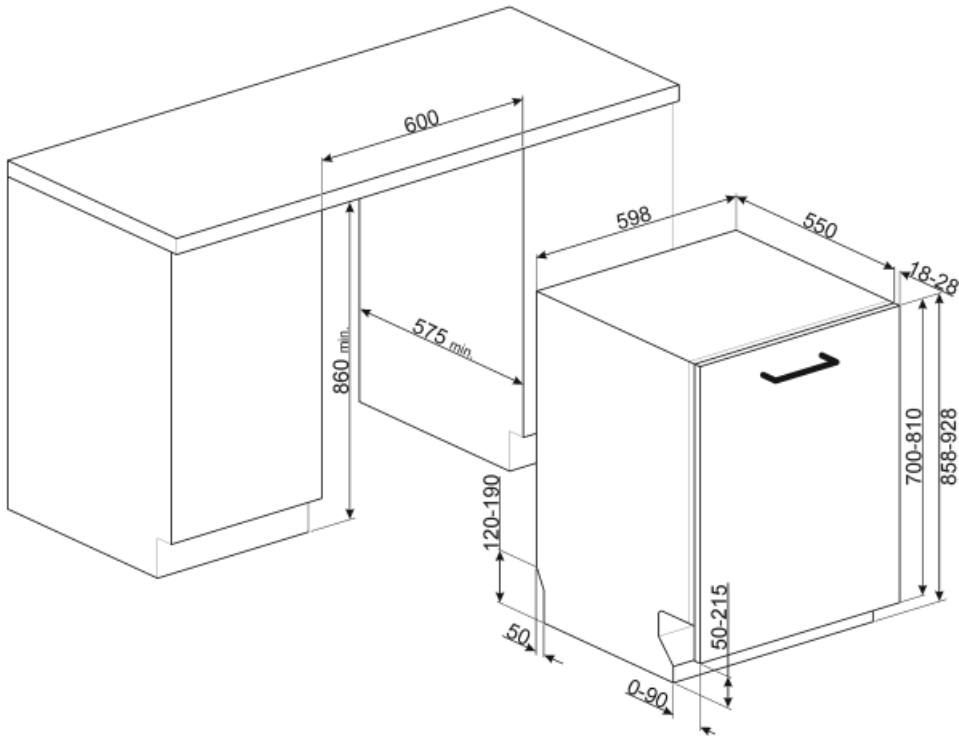

## Not included accessories



### KITPL60N

Állítható magasságú és mélységű fekete lábawat. Beépíthető az összes teljesen integrált és pult alatti modellbe változtatható forgópántos vagy flexibilis zsanérokkal.



### KITPL60X

Lábawat rozsdamentes acélból állítható magassággal és mélységgel. Az összes teljesen beépített és pult alatti modellre felszerelhető változtatható forgópántos vagy flexibilis zsanérokkal.



### KITPL60B

Lábawat készlet fehér színben állítható magassággal és mélységgel. Beépíthető az összes teljesen integrált és pult alatti modellbe változtatható forgópántos vagy flexibilis zsanérokkal.



### KITPLV2

Hosszabbítókészlet mosogatógéphez és mosógéphez: hossz méterben 2



### KIT86PORTX-1



### KIT86PORTAN-1







### KITFLEXI

Kit for 60cm dishwashers with FlexiFit hinges for door panel weight >11 kg (max 15 kg 82 cm and 13,5 kg 86 cm)



### KIT86PORTWH-1

## Symbols glossary (TT)

|  |   |   |   |
|--|---|---|---|
|    | Acquastop: Néhány Smeg mosogatógép egyszerű Acquastop rendszerrel van felszerelve: úszó érzékelő az alján, amely megakadályozza a víz véletlen szivárgását a készülékben.                     |    | Az edények jobb szárítása, foltok hátrahagyása nélkül.  |
|    | 86 cm magas   |    | Késleltető időzítő: Lehetőség van a kívánt program elindításának legfeljebb 24 órával történő elhalasztására, hogy a mosogatógépet a kívánt időpontra programozza.          |
|    | A FlexiFit csuklópántok lehetővé teszik, hogy a konyhapanel átcsússzon a mosogatógép ajtaján, így a konyhai lábazat minimális magassága 5 cm lehet.   |    | Zajszint: A kiváló szigetelés és a speciális eszközök minimálisra csökkentik a zajszintet.  |
|    | Kristály: A Kristály program kényes edényekhez használható, mint a poharak és a porcelán.   |    | Eco Eco, ez a gazdaságos mosási program kis mennyiségű vizet és energiát használ fel annak érdekében, hogy a lehető legkörnyezetbarátabb tisztítási lehetőséget biztosítsa. |
|   | Mix: A Mix program a vegyes edények és a mindennapos edények és serpenyők mosogatására alkalmas, különösebb ráragadt szennyeződés nélkül.   |   | 13 teríték: Terítékek száma.  |
|  | A víztakarékos rendszer a mosogatógép modelljétől függően a legjobb mosási eredményt biztosítja minimális vízfogyasztás mellett.  |  | EXTRA SZÁRAZ Ez a kiegészítő funkció forró öblítési ciklust biztosít, amely biztosítja a jobb szárítást.  |
|  | Gyors mosási ciklus: normál mértékben szennyezett vegyes töltet, például edények és serpenyők esetén, még rászáradt maradványokkal is. Az edényeket 60 perc alatt elmosogatja és megszáritja. |  | D energiahatékonysági osztály   |
|  | HIGIÉNYIA 99,9% Magas hőmérsékletű mosási program. A 75°-os öblítés garantálja a patogének és baktériumok 99,9%-os eltávolítását.   |   |   |