

STL272D



Rodzina produktów	Zmywarka
Szerokość	60 cm
Wysokość handlowa	82 cm
Instalacja	Do zabudowy
Panel kuchenny	Brak
Liczba koszy	2
Silnik	Inverter 2.0
Kod EAN	8017709306939



Programy / Funkcje



Liczba programów	10+1	Mix	Tak
Temperatura zmywania	38, 45, 50, 55, 65, 70, 75 °C	Cichy (-2 dB)	Tak
Namaczanie	Tak	Intensywny	Tak
Ekspres 27'	Tak	Automatyczne czyszczenie	Tak
Kryształ	Tak	Hygiene 99,9%	Tak
Ekspres 60'	Tak	Delikatny	Tak
ECO	Tak		

Opcje



Opcja Dry Assist+	Tak	FlexiZone - 1/2 załadunku	Tak
Funkcja opóźnionego startu	Do 24 godzin	Opcja programów specjalnych	Tak

Kosze



Kolor koszy	Szary	Rozmiar największego naczynia w koszu górnym	25,0 cm
Kolor elementów koszy	Szary	Dolny kosz	Z 2 składanymi stelażami
Uchwyt	Kosz dolny i górny wykonany z tworzywa sztucznego		

Górny kosz	Stałe centralne półki	Dolny kosz ze specjalnymi wkładkami, optymalizującymi proces suszenia	Tak
Uchwyt na kieliszki	Tak	Rozmiar największego naczynia w koszu dolnym	30,0 cm
Regulacja wysokości górnego kosza	3 poziomy	Kolor wewnętrznych elementów	Niebieski
		Kosz na sztuce	Tak

Specyfikacja techniczna



Szerokość (mm)	598 mm	Max. twardość wody	100°FH;58°dH
Głębokość (mm)	545 mm	System suszenia	Naturalne suszenie kondensacyjne, z systemem automatycznego otwierania drzwi Dry Assist + na koniec cyklu
Rodzaj wyświetlacza	Wyświetlacz LED (3 cyfry)	Zabezpieczenie przed parą	Z tworzywa sztucznego
Wysokość produktu (mm)	818 mm	Materiał zbiornika	Stal nierdzewna
Sterowanie	Elektroniczne	Filtr	Stal nierdzewna
Wyświetlacz	Opóźnienie startu, Wskaźnik czasu trwania cyklu	Ukryty element grzewczy	Tak
Grafika programów	Symbole	Zawiasy	Zawiasy samopoziomujące, ślizgowe, FlexiFit
Przycisk Włącz/Wyłącz	Tak	Min. i max. ciężar frontu	2,5 - 11 kg
Wskaźnik braku soli	Lampka	Min. i max. wysokość cokołu	50 - 215 mm
Wskaźnik braku nablyszczacza	Lampka	Regulowane nóżki	7 cm, od 820 do 890 mm
Wskaźnik zakończenia cyklu	Sygnał dźwiękowy	Additional gaskets	Yes, with stainless steel plate
System zmywania	Orbitalny	Tylna obudowa	Tak
Trzecie górne ramie spryskujące	Pojedyncze	Głębokość zmywarki z otwartymi drzwiami (mm)	1168
Zmiękcacz wody	Z elektronicznym sterowaniem	Regulacja tylnych nóżek od frontu	Tak
Zabezpieczenie przed zalaniem	Aquastop - pełne zabezpieczenie	Górna pokrywa	Z tworzywa sztucznego
Podłączenie wody	Pojedyncze; Możliwość podłączenia ciepłej wody (max 60°C) - oszczędność energii elektrycznej do 35%		

Wydajność / Nowa Etykieta Energetyczna

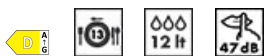

Klasa efektywności energetycznej	D	Czas trwania cyklu	4:10 h:min
Energy consumption [per 100 cycles, based on the eco programme]	84 KWh	Poziom emitowanego hałasu akustycznego	47 dB(A) re 1 pW
Pojemność znamionowa (pS)	13	Klasa emisji hałasu akustycznego	C
		Indeks wydajności energetycznej (EEI)	49,9

Zużycie wody (na cykl) 12,0 litres

Podłączenie elektryczne

Wtyczka	(F;E) Schuko	Częstotliwość (Hz)	50 Hz
Moc	1800 W	Typ połączenia	1 fazowy
Natężenie prądu (A)	10 A	Długość przewodu zasilającego (cm)	140 cm
Napięcie	220-240 V		

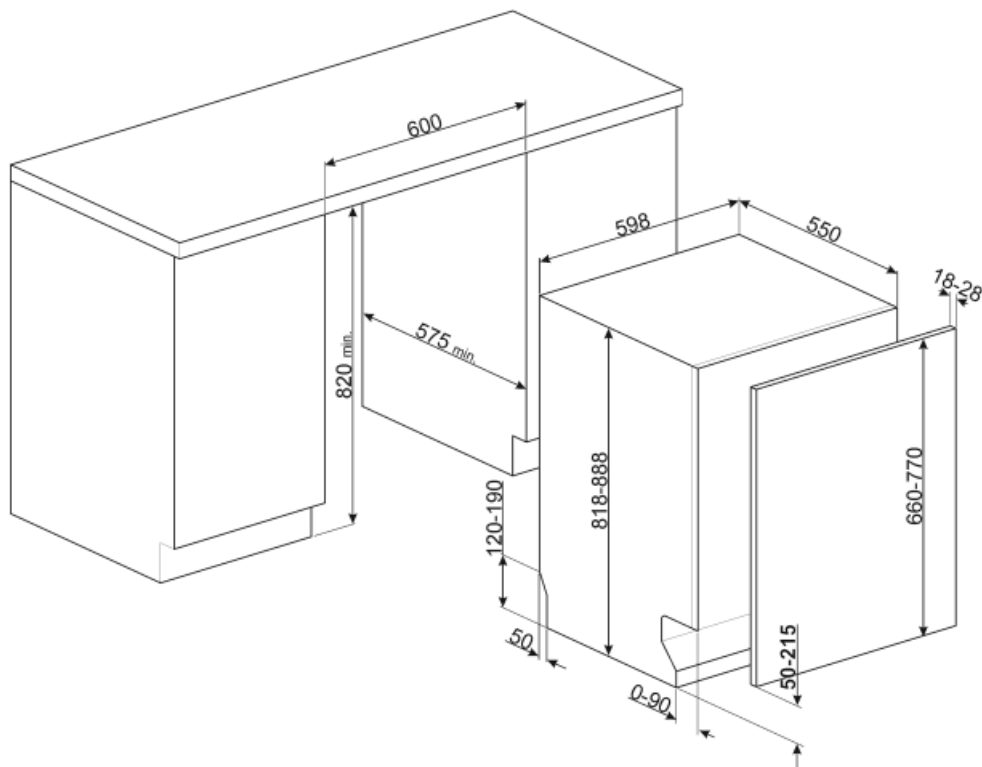

Not included accessories



KITPL60N

Zestaw odbojników w kolorze czarnym z regulacją wysokości i głębokości. Może być instalowany na wszystkich modelach w pełni zintegrowanych i podblatowych z zawiasami o zmiennej wysokości lub FlexiFit.



KITPL60X

Zestaw odbojników ze stali nierdzewnej z regulacją wysokości i głębokości. Może być instalowany na wszystkich modelach w pełni zintegrowanych i podblatowych z zawiasami o zmiennej wysokości lub FlexiFit.



KITFLEXI

Kit for 60cm dishwashers with FlexiFit hinges for door panel weight >11 kg (max 15 kg 82 cm and 13,5 kg 86 cm)

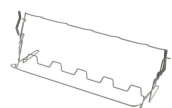

KITGH

Zestaw składanych uchwytów do szkła, do zmywarek 60 cm. Do montażu na górnym koszu.



KIT82CX

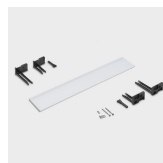

KITPL60B

Zestaw odbojników w kolorze białym z regulacją wysokości i głębokości. Może być instalowany na wszystkich modelach w pełni zintegrowanych i podblatowych z zawiasami o zmiennej wysokości lub FlexiFit.

























KITPLV2

Zestaw przedłużający do zmywarek i pralek: długość 2 m



KIT82CN

Symbols glossary (TT)

 Aby poprawić suszenie naczyń bez pozostawiania zacieków.	 Klasa efektywności energetycznej D
 Wysokość 82 cm	 Opóźniony start: Opcja umożliwiająca przesunięcie rozpoczęcia żadanego programu o maksymalnie 24 godziny, aby zaprogramować zmywarkę na pracę w żdanym czasie.
 Zawiasy FlexiFit: Modele z zawiasami FlexiFit można montować w kuchniach z cokołem zaledwie 5 cm.	 Flexizone: System pozwala na umycie niewielkiej ilości naczyń, oszczędzając przy tym zużycie energii, wody oraz redukując czas pracy urządzenia.
 Poziom hałasu	 System orbitalnego zmywania: Rozprowadza wodę równomiernie w całej komorze zmywarki, kierując wodę z precyzją, aby zapewnić najlepsze rezultaty zmywania.
 Program Kieliszki dedykowany jest do delikatnych naczyń takich jak kieliszki czy porcelana.	 Program delikatny został zaprojektowany dla delikatnych naczyń, które nie są mocno brudne.
 Eco: ten ekonomiczny program prania wykorzystuje małą ilość wody i energii, aby zapewnić najbardziej przyjazną dla środowiska opcję czyszczenia.	 Normalny: Program normalny jest odpowiedni do codziennego użytku.
 Namaczanie: Specjalna funkcja namaczania naczyń i sztućców w zimnej wodzie.	 Szybki 27 min: Program, który trwa 27 min i jest odpowiedni do lekkich zabrudzeń.
 Ultra czysty: Opcja Ultra czysty zapewnia finalne płukanie w temperaturze 70°C, co pozwala na wyeliminowanie wszystkich bakterii.	 Ustawienie nr 13
 Większość modeli zmywarek jest wyposażonych w system Total Aquastop, który pozwala uniknąć zalania mieszkania w przypadku nieszczelności urządzenia. Zmywarka posiada czujnik poziomu wody, który blokuje dopływ wody do urządzenia w przypadku nieszczelności.	 System WaterSave zapewnia najlepsze rezultaty zmywania przy minimalnej ilości zużywanej wody, w zależności od modelu zmywarki.
 Szybki cykl zmywania normalnie zabrudzonych naczyń i patelni, nawet z zaschniętymi resztkami. Naczynia są myte i suszone w ciągu 60 minut.	 Cykl czyszczenia zmywarki. Cykl należy rozpocząć przy pustym urządzeniu, bez naczyń. Zaleca się uruchamianie programu co 2-3 miesiące, przy użyciu specjalnych środków do mycia naczyń.
 SILENT: Cykl zmywania odpowiedni dla normalnie zabrudzonych naczyń, nawet z zaschniętymi resztkami. Zapewnia maksymalną redukcję hałasu i dlatego jest idealny, jeśli chcesz go uruchomić w nocy.	 Umożliwia włączenie dodatkowych programów po wybraniu ich razem z dowolnym cyklem prania.



Opcja Dry Assist +, oprócz oszczędności energii, zapewnia idealne wysuszenie naczyń poprzez automatyczne otwarcie drzwi po zakończeniu cyklu zmywania.



Prace mające na celu ciągłe doskonalenie pozwoliły na stworzenie drugiej generacji silnika Inverter 2.0, charakteryzującego się większą wydajnością i trwałością w czasie, co pozwala na uzyskanie bardzo wysokiej wydajności oraz niższego zużycia energii i poziomu hałasu.



Higiena 99,9%: Program mycia w wysokiej temperaturze. Płukanie w 75°C gwarantuje usunięcie 99,9% zarazków i bakterii.