

# STL281DS



Famille	Lave-vaisselle
Largeur commerciale	60 cm
Hauteur commerciale	82 cm
Type d'installation	Tout intégrable
Panneau de cuisine	Non fourni
Nombre de paniers	2
Moteur	Mono-phasé
Code EAN	8017709306915



## Programmes



Nombre de programmes	5	Mixte	Oui
Températures de lavage	50, 65, 70 °C	Intensif	Oui
Trempage	Oui	Quotidien 1/2 charge	Oui
ECO	Oui		

## Options



Option départ différé	3-6-9 heures, avec trempage automatique	Option Extra Dry	Oui
-----------------------	---	------------------	-----

## Paniers



Couleur des paniers	Gris	Panier inférieur	Avec supports fixes
Couleur des supports des paniers	Gris	Insert casse gouttes dans le panier inférieur	Oui
Panier supérieur	Avec inserts centraux fixes	Dimensions maximales des plats à charger sur le panier inférieur	30,0 cm
Support pour verres	Oui	Couleur des supports internes	Bleu
Panier supérieur réglable en hauteur	Sur trois niveaux	Panier à couverts	Oui
Dimensions maximales des plats à charger sur le panier supérieur	25,0 cm		

## Technologie



<b>Largeur du produit</b>	598 mm	<b>Dureté maximale de l'eau</b>	100°fH;58°dH
<b>Profondeur du produit</b>	545 mm	<b>Système de séchage</b>	Séchage naturel par condensation, avec Dry Assist + système d'ouverture automatique de la porte en fin de cycle
<b>Hauteur du produit</b>	818 mm	<b>Protection vapeur</b>	En plastique
<b>Commandes</b>	Électronique	<b>Matériau de la cuve</b>	Inox
<b>Pictogrammes des programmes</b>	Symboles	<b>Filtre</b>	Inox
<b>Indicateur Marche/Arrêt</b>	Oui	<b>Élément chauffant hors cuve</b>	Oui
<b>Voyant de sel</b>	Témoin	<b>Charnières</b>	Équilibrées, adaptées à toute hauteur de plinthe, FLEXIFIT
<b>Voyant de liquide de rinçage</b>	Témoin	<b>Poids minimum et maximum du panneau frontal</b>	2 - 11 kg
<b>Indicateur de fin de cycle</b>	Signal sonore	<b>Hauteur de la plinthe min. et max.</b>	50 - 215 mm
<b>Système de lavage</b>	Standard	<b>Pieds réglables</b>	7 cm, de 820 à 890 mm
<b>Douchette d'aspersion</b>	Simple	<b>Panneau arrière</b>	Oui
<b>Adoucisseur d'eau</b>	Avec réglage électronique	<b>Profondeur du lave-vaisselle porte ouverte (mm)</b>	1168
<b>Système de sécurité dégâts des eaux</b>	Antifuite	<b>Pied arrière réglable à l'avant</b>	Oui
<b>Alimentation d'eau</b>	Simple; eau froide/chaude Max 60°C - économie d'énergie avec eau chaude jusqu'à 35%	<b>Top</b>	En plastique

## Performance / Etiquette énergétique - Reg. 2019



<b>Classe énergétique (Cycle de lavage)</b>	D	<b>Durée du programme</b>	3:35 h:min
<b>Consommation d'énergie [pour 100 cycles, sur la base du programme Eco]</b>	84 kWh	<b>Niveau sonore</b>	48 dB(A) re 1 pW
<b>Capacité certifiée (couverts)</b>	13	<b>Classe d'émissions acoustiques dans l'air</b>	C
<b>Consommation d'eau [par cycle]</b>	12,0 litres	<b>Indice d'efficacité énergétique (EEI) (cycle de lavage)</b>	49,9

## Raccordement électrique

<b>Type de prise</b>	(F;E) Schuko	<b>Fréquence</b>	50 Hz
		<b>Type de connexion</b>	Monophasé

Puissance nominale (W) 1800 W

Longueur du câble  
d'alimentation

140 cm

Intensité 10 A

Tension 220-240 V

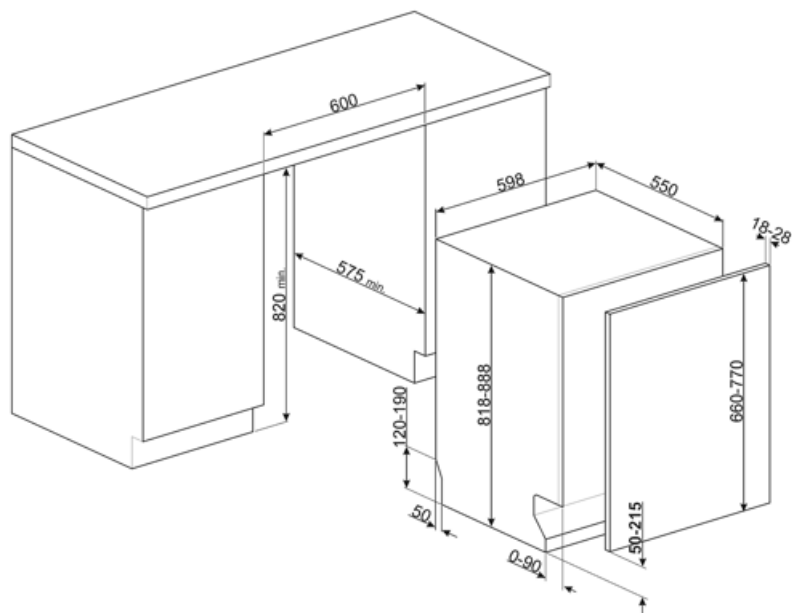

---

## Not included accessories

---



**KIT82CN**



**KIT82CX**



**KITFLEXI**



**KITPL60B**

Plinthe de couleur blanche avec hauteur et profondeur réglables. Peut être installée sur tous les modèles entièrement intégrables et les modèles encastrables avec charnières à pivot variable ou charnières Flexifit.



**KITPL60N**

Plinthe de couleur noire avec hauteur et profondeur réglables. Peut être installée sur tous les modèles entièrement intégrables et les modèles encastrables avec charnières à pivot variable ou charnières Flexifit.



**KITPL60X**















Plinthe de couleur inox avec hauteur et profondeur réglables. Peut être installée sur tous les modèles entièrement intégrables et les modèles encastrables avec charnières à pivot variable ou charnières Flexifit.



**KITPLV2**

kit d'extension pour lave-vaisselle et lave-linge : longueur 2 m.

## Symbols glossary (TT)

-  StopAqua Simple : Lave-vaisselle : Le dispositif StopAqua Simple est capable de détecter, grâce à un capteur placé dans le bac sous la cuve, les fuites accidentelles d'eau. Dans ce cas, le cycle de lavage s'arrête et l'eau est expulsée par le tuyau d'évacuation. Lave-linge : Le dispositif StopAqua à l'aide d'une double gaine étanche, est capable de détecter une fuite d'eau sur le tuyau d'entrée. Dans ce cas, l'entrée d'eau près de la connexion au raccord du robinet est bloquée.
-  82 cm high
-  FlexiFit : Le système FlexiFit des charnières à pivot variable permet le coulissement du panneau de la porte à l'ouverture, garantissant une plus grande flexibilité dans le choix du type de cuisine, en particulier de la hauteur de la plinthe qui peut être abaissée jusqu'à 5 cm.
-  Demi-charge quotidien : Le programme demi-charge quotidien est conçu pour laver quelques plats normalement sales.
-  Normal : Le programme Normal est adapté à vaisselle et aux casseroles d'usage quotidien, sans encrassement particulier.
-  Ultraclean : Le programme Ultraclean, qui se termine par un rinçage antibactérien à 70°C, assure une action bactéricide supplémentaire et un nettoyage en profondeur de la vaisselle.
-  Watersave : C'est un système de gestion de l'eau qui, en garantissant les meilleurs résultats de lavage et la consommation d'énergie la plus faible, vous permet de laver une pleine charge avec seulement 12 litres d'eau.
-  Classe énergétique D
-  Inserts casse-goutte : Les inserts casse-goutte, fournis dans le panier inférieur, améliorent les résultats de séchage, évitant ainsi l'accumulation de gouttes entre la vaisselle et le panier.
-  Départ différé : Avec l'option Départ différé il est possible de retarder jusqu'à 24 heures le démarrage du programme souhaité afin de programmer le fonctionnement du lave-vaisselle dans la période souhaitée (par ex. la nuit). Lorsque la porte est fermée, le lave-vaisselle effectue un trempage à l'issue duquel le "retard de programme" réglé est activé.
-  Le niveau sonore silencieux est atteint grâce à une excellente isolation et à des dispositifs spéciaux, conçus spécifiquement pour absorber le bruit généré pendant le fonctionnement du lave-vaisselle. Dans la gamme il y a des modèles avec différents niveaux sonores.
-  Eco : Le programme Eco est adapté au lavage de la vaisselle normalement sale. L'utilisation du programme Eco vous garantit les meilleures performances en termes de l'efficacité énergétique.
-  Trempage : Le programme de trempage est conçu pour prélever les casseroles et les poêles à froid, en attendant un lavage plus poussé.
-  13 couverts : La gamme Smeg comprend des lave-vaisselle d'une capacité de 7, 10, 12, 13, 14 et 15 couverts selon le modèle.
-  EXTRA DRY : Ajoute un cycle de rinçage à chaud qui assure un meilleur séchage. Convient aux chargements contenant de la vaisselle difficile à sécher, comme les casseroles