

# STL322B



<b>Famille</b>	Lave-vaisselle
<b>Largeur commerciale</b>	60 cm
<b>Hauteur commerciale</b>	82 cm
<b>Type d'installation</b>	Tout intégrable
<b>Panneau de cuisine</b>	Non fourni
<b>Nombre de paniers</b>	3, FlexiDuo
<b>Moteur</b>	Inverter 2.0
<b>Code EAN</b>	8017709359508



## Programmes



<b>Nombre de programmes</b>	10+1	<b>Auto 45°-65°</b>	oui
<b>Températures de lavage</b>	38, 45, 50, 55, 65, 70, 75 °C	<b>Mixte</b>	oui
<b>Trempage</b>	oui	<b>Silence (-2 dB)</b>	oui
<b>Rapide 27 min</b>	oui	<b>Intensif</b>	oui
<b>Verres</b>	oui	<b>Autonettoyant</b>	oui
<b>Programme 1 heure</b>	oui	<b>Hygiène 99,9%</b>	oui
<b>ECO</b>	oui		

## Options



<b>Dry Assist + option</b>	oui	<b>Option 1/2 charge distribuée FlexiZone</b>	oui
<b>Option départ différé</b>	Jusqu'à 24 heures, avec trempage automatique	<b>Option programmes spéciaux</b>	oui

## Paniers



<b>Couleur des paniers</b>	Gris	<b>Panier inférieur</b>	Avec 2 supports pliables
<b>Couleur des supports des paniers</b>	Gris	<b>Accessoires du panier inférieur</b>	MultiLoad
<b>Poignée</b>	Panier supérieur et inférieur	<b>Insert casse gouttes dans le panier inférieur</b>	oui
<b>Panier supérieur</b>	Avec inserts centraux fixes		

<b>Panier supérieur réglable en hauteur</b>	Sur trois niveaux	<b>Dimensions maximales des plats à charger sur le panier inférieur</b>	30,0 cm
<b>Dimensions maximales des plats à charger sur le panier supérieur</b>	19,0 cm	<b>Couleur des supports internes</b>	Sage Leaf

## Technologie



<b>Largeur du produit</b>	598 mm	<b>Système de sécurité dégâts des eaux</b>	Stop-Aqua total
<b>Profondeur du produit</b>	545 mm	<b>Alimentation d'eau</b>	Simple; eau froide/chaude Max 60°C - économie d'énergie avec eau chaude jusqu'à 35%
<b>Type d'afficheur</b>	3 chiffres	<b>Dureté maximale de l'eau</b>	100°FH;58°DH
<b>Hauteur du produit</b>	818 mm	<b>Système de séchage</b>	Séchage naturel par condensation, avec Dry Assist + système d'ouverture automatique de la porte en fin de cycle
<b>Commandes</b>	Électronique	<b>Protection vapeur</b>	En plastique
<b>Afficheur</b>	Programmation départ différé, Indication durée du programme, Indication temps résiduel	<b>Matériau de la cuve</b>	Inox
<b>Pictogrammes des programmes</b>	Symboles	<b>Filtre</b>	Inox
<b>Indicateur Marche/Arrêt</b>	oui	<b>Élément chauffant hors cuve</b>	oui
<b>Voyant de sel</b>	Témoin	<b>Charnières</b>	Équilibrées, adaptées à toute hauteur de plinthe, FLEXIFIT
<b>Voyant de liquide de rinçage</b>	Témoin	<b>Poids minimum et maximum du panneau frontal</b>	2 - 11 kg
<b>Indicateur de fin de cycle</b>	Signal sonore	<b>Hauteur de la plinthe min. et max.</b>	50 - 215 mm
<b>Auto switch-off</b>	oui	<b>Pieds réglables</b>	7 cm, de 820 à 890 mm
<b>Système de lavage</b>	Orbital	<b>Panneau arrière</b>	oui
<b>Douchette d'aspersion</b>	Simple	<b>Profondeur du lave-vaisselle porte ouverte (mm)</b>	1146 mm
<b>Adoucisseur d'eau</b>	Avec réglage électronique	<b>Pied arrière réglable à l'avant</b>	oui
<b>Capteur optique Aquatest</b>	oui	<b>Top</b>	En plastique

## Performance / Etiquette énergétique - Reg. 2019



<b>Classe énergétique (Cycle de lavage)</b>	B	<b>Durée du programme</b>	4:25 h:min
		<b>Niveau sonore</b>	42 dB(A) re 1 pW
		<b>Classe d'émissions acoustiques dans l'air</b>	B

Consommation d'énergie [pour 100 cycles, sur la base du programme Eco] 63 kWh

Capacité certifiée (couverts) 13

Consommation d'eau [par cycle] 9,0 litres

Indice d'efficacité énergétique (EEI) (cycle de lavage) 37,9

## Raccordement électrique

Puissance nominale (W) 1800 W  
Intensité 10 A  
Tension 220-240 V  
Fréquence 50 Hz

Type de connexion Monophasé  
Longueur du câble d'alimentation 140 cm  
Type de prise (F;E) Schuko

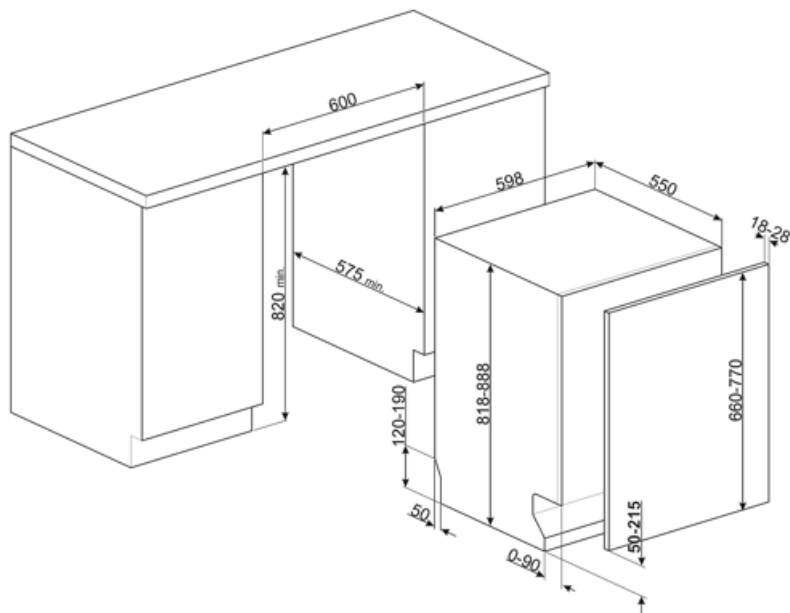

## Accessoires Compatibles



**KIT82CN**



**KIT82SPRAN**



**KIT82SPRX**



**KIT82CX**



**KIT82SPRMW**



**KITFLEXI**



**KITGH**

Kit supports pour verres à pieds, à placer dans le panier inférieur. Compatible avec les modèles avec supports abattables dans le panier inférieur.



**KITPL60B**

Plinthe de couleur blanche avec hauteur et profondeur réglables. Peut être installée sur tous les modèles entièrement intégrables et les modèles encastrables avec charnières à pivot variable ou charnières Flexifit.



**KITPL60N**

Plinthe de couleur noire avec hauteur et profondeur réglables. Peut être installée sur tous les modèles entièrement intégrables et les modèles encastrables avec charnières à pivot variable ou charnières Flexifit.



**KITPL60X**



















Plinthe de couleur inox avec hauteur et profondeur réglables. Peut être installée sur tous les modèles entièrement intégrables et les modèles encastrables avec charnières à pivot variable ou charnières Flexifit.



**KITPLV2**

kit d'extension pour lave-vaisselle et lave-linge : longueur 2 m.

## Symbols glossary

 <p><b>Aquatest</b> : Le capteur Aquatest est un capteur optique qui mesure le degré de transparence de l'eau à la fin de la phase initiale de trempage. Sur la base des valeurs mesurées, le capteur règle le programme le plus approprié, pour utiliser uniquement la quantité d'eau nécessaire, tout en garantissant la meilleure efficacité de lavage.</p>	 <p><b>Inserts casse-goutte</b> : Les inserts casse-goutte, fournis dans le panier inférieur, améliorent les résultats de séchage, évitant ainsi l'accumulation de gouttes entre la vaisselle et le panier.</p>
 <p><b>Classe énergétique B</b></p>	 <p><b>82 cm high</b></p>
 <p><b>Départ différé</b> : Avec l'option Départ différé il est possible de retarder jusqu'à 24 heures le démarrage du programme souhaité afin de programmer le fonctionnement du lave-vaisselle dans la période souhaitée (par ex. la nuit). Lorsque la porte est fermée, le lave-vaisselle effectue un trempage à l'issue duquel le "retard de programme" réglé est activé.</p>	 <p>L'option Dry Assist +, en plus d'économiser l'énergie, assure un séchage parfait de la vaisselle en ouvrant automatiquement la porte à la fin du lavage</p>
 <p><b>Panier Flexi Duo</b> : Un troisième panier est composé de deux modules : le 1er peut coulisser sous le 2e pour libérer l'espace afin de charger des casseroles ou des verres à pied.</p>	 <p><b>FlexiFit</b> : Le système FlexiFit des charnières à pivot variable permet le coulissement du panneau de la porte à l'ouverture, garantissant une plus grande flexibilité dans le choix du type de cuisine, en particulier de la hauteur de la plinthe qui peut être abaissée jusqu'à 5 cm.</p>
 <p><b>FlexiZone 1/2</b> : Pour des lavages à chargement réduit, la 1/2 charge FlexiZone permet d'entreposer la vaisselle comme d'habitude dans les deux paniers.</p>	 <p>Le niveau sonore silencieux est atteint grâce à une excellente isolation et à des dispositifs spéciaux, conçus spécifiquement pour absorber le bruit généré pendant le fonctionnement du lave-vaisselle. Dans la gamme il y a des modèles avec différents niveaux sonores.</p>
 <p><b>Système Orbital</b> : Ce système est constitué d'un double bras qui, grâce aux rotations superposées et simultanées, permet d'atteindre tout l'espace interne de manière uniforme.</p>	 <p><b>Auto 45°- 65°</b> : Le programme Auto 45°-65° est conçu pour la vaisselle normalement sale. Grâce à l'action automatique du capteur Aquatest, il optimise les principaux paramètres de lavage tels que le temps, la température et la charge en eau.</p>
 <p>Le programme Verres est dédié à la vaisselle délicate comme les verres et la porcelaine.</p>	 <p><b>Eco</b> : Le programme Eco est adapté au lavage de la vaisselle normalement sale. L'utilisation du programme Eco vous garantit les meilleures performances en termes de l'efficacité énergétique.</p>
 <p><b>Normal</b> : Le programme Normal est adapté à vaisselle et aux casseroles d'usage quotidien, sans encrassement particulier.</p>	 <p><b>Trempage</b> : Le programme de trempage est conçu pour prélever les casseroles et les poêles à froid, en attendant un lavage plus poussé.</p>
 <p><b>Rapide 27 minutes</b> : En sélectionnant l'option Rapide 27 minutes, vous pouvez laver rapidement la vaisselle légèrement sale immédiatement après utilisation.</p>	 <p><b>Ultraclean</b> : Le programme Ultraclean, qui se termine par un rinçage antibactérien à 70°C, assure une action bactéricide supplémentaire et un nettoyage en profondeur de la vaisselle.</p>



13 couverts : La gamme Smeg comprend des lave-vaisselle d'une capacité de 7, 10, 12, 13, 14 et 15 couverts selon le modèle.



Système Stop Aqua total : Le dispositif prévient les dégâts des eaux grâce à un micro-interrupteur placé sous la cuve, qui bloque instantanément l'entrée de l'eau dans la machine. Une sécurité supplémentaire est garantie par une électrovanne intégrée dans le tuyau d'alimentation coupant l'eau au robinet.



Watersave : C'est un système de gestion de l'eau qui, en garantissant les meilleurs résultats de lavage et la consommation d'énergie la plus faible, vous permet de laver une pleine charge avec seulement 9 litres d'eau.



Programme 1 heure : pour les charges mixtes normalement sales comme la vaisselle et les casseroles, même avec des résidus séchés. La vaisselle est lavée et séchée en 60 minutes.



Cycle de nettoyage du lave-vaisselle. Le cycle doit être lancé lorsque la machine est vide, sans vaisselle. Il est recommandé de lancer le programme tous les 2 ou 3 mois, en utilisant des détergents spéciaux pour lave-vaisselle.



Cycle de lavage adapté à la vaisselle normalement sale, même avec des résidus séchés. Il assure une réduction maximale du niveau sonore.



Permet d'activer des programmes supplémentaires lorsqu'ils sont sélectionnés en même temps que n'importe quel cycle de lavage. Après avoir sélectionné le cycle de lavage souhaité, appuyez sur le bouton



HYGIÈNE 99,9 % : Programme de lavage à haute température. Le rinçage à 75° garantit l'élimination de 99,9 % des germes et des bactéries, ce qui le rend idéal pour la désinfection.



Le travail visant à l'amélioration continue a permis la création de la deuxième génération du moteur Inverter 2.0, caractérisé par une plus grande efficacité et durabilité dans le temps, ce qui permet des performances très élevées et une consommation d'énergie et un niveau sonore réduits.