

STL322BLLFR



Famille	Lave-vaisselle
Largeur commerciale	60 cm
Hauteur commerciale	82 cm
Type d'installation	Tout intégrable
Panneau de cuisine	Non fourni
Nombre de paniers	3, FlexiDuo
Code EAN	8017709306809



Programmes



Nombre de programmes	10+1	Auto 45°-65°	Oui
Températures de lavage	38, 45, 50, 55, 65, 70, 75 °C	Mixte	Oui
Trempage	Oui	Silence (-2 dB)	Oui
Rapide 27 min	Oui	Intensif	Oui
Verres	Oui	Autonettoyant	Oui
Programme 1 heure	Oui	Hygiène 99,9%	Oui
ECO	Oui		

Options



Dry Assist + option	Oui	Option 1/2 charge distribuée FlexiZone	Oui
Option départ différé	Jusqu'à 24 heures, avec trempage automatique	Option programmes spéciaux	Oui

Paniers



Couleur des paniers	Gris	Panier supérieur coulissement facile EasyGlide	Oui
Couleur des supports des paniers	Gris		
Poignée	En plastique avec insert inox sur panier inférieur et supérieur		

Panier supérieur	Avec 3 inserts abattables	Dimensions maximales des plats à charger sur le panier supérieur	19,0 cm
Support pour verres	Oui		
Panier supérieur réglable en hauteur	Sur trois niveaux	Panier inférieur	Avec 4 picots rabattables
		Insert casse gouttes dans le panier inférieur	Oui
		Dimensions maximales des plats à charger sur le panier inférieur	30,0 cm
		Couleur des supports internes	Bleu

Technologie



Largeur du produit	598 mm	Dureté maximale de l'eau	100°fH;58°dH
Profondeur du produit	545 mm	Système de séchage	Séchage naturel par condensation, avec Dry Assist + système d'ouverture automatique de la porte en fin de cycle
Type d'afficheur	3 chiffres	Protection vapeur	En plastique
Hauteur du produit	818 mm	Eclairage interne	Avec lumière blanche
Commandes	Électronique	Matériau de la cuve	Inox
Afficheur	Programmation départ différé, Indication durée du programme	Filtre	Inox
Pictogrammes des programmes	Symboles	Élément chauffant hors cuve	Oui
Voyant de sel	Témoin	Charnières	Équilibrées, adaptées à toute hauteur de plinthe, FLEXIFIT
Voyant de liquide de rinçage	Témoin	Poids minimum et maximum du panneau frontal	2 - 11 kg
Indicateur de fin de cycle	Lumière au sol, Active Light	Hauteur de la plinthe min. et max.	50 - 215 mm
Système de lavage	Orbital	Pieds réglables	7 cm, de 820 à 890 mm
Douchette d'aspersion	Simple	Paniers supplémentaires	Oui, avec une plaque en acier inox
Adoucisseur d'eau	Avec réglage électronique	Panneau arrière	Oui
Capteur optique Aquatest	Oui	Profondeur du lave-vaisselle porte ouverte (mm)	1146
Système de sécurité dégâts des eaux	Stop-Aqua total	Pied arrière réglable à l'avant	Oui
Alimentation d'eau	Simple; eau froide/chaude Max 60°C - économie d'énergie avec eau chaude jusqu'à 35%	Top	En plastique

Performance / Etiquette énergétique - Reg. 2019

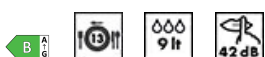

Durée du programme 4:25 h:min

Classe énergétique (Cycle de lavage)	B	Niveau sonore	42 dB(A) re 1 pW
Consommation d'énergie [pour 100 cycles, sur la base du programme Eco]	63 kWh	Classe d'émissions acoustiques dans l'air	B
Capacité certifiée (couverts)	13	Indice d'efficacité énergétique (EEI) (cycle de lavage)	37,9
Consommation d'eau [par cycle]	9,0 litres		

Raccordement électrique

Type de prise	(F;E) Schuko	Fréquence	50 Hz
Puissance nominale (W)	1800 W	Type de connexion	Monophasé
Intensité	10 A	Longueur du câble d'alimentation	140 cm
Tension	220-240 V		

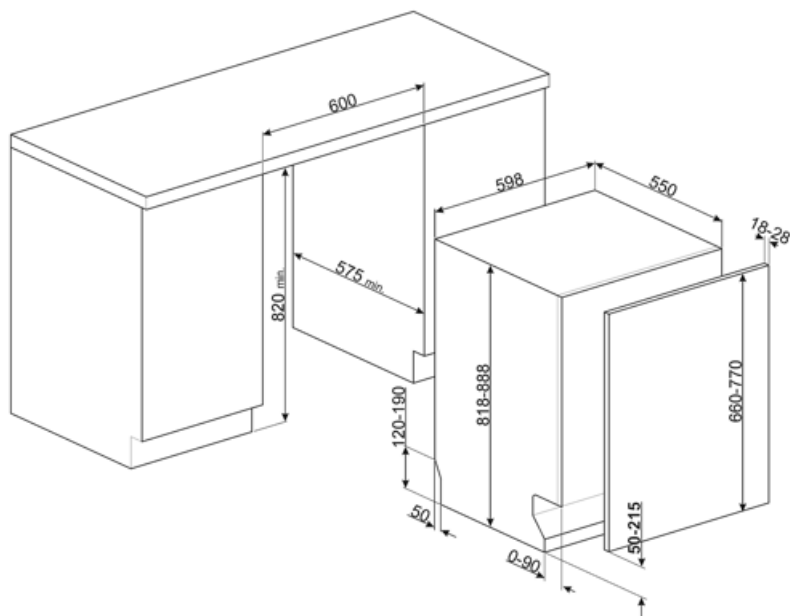

Accessoires Compatibles



KIT82CN



KIT82SPRAN



KIT82SPRX



KIT82CX



KIT82SPRMW



KITFLEXI

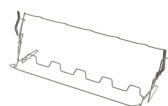

KITGH

Kit supports pour verres à pieds, à placer dans le panier inférieur. Compatible avec les modèles avec supports abattables dans le panier inférieur.



KITPL60B

Plinthe de couleur blanche avec hauteur et profondeur réglables. Peut être installée sur tous les modèles entièrement intégrables et les modèles encastrables avec charnières à pivot variable ou charnières Flexifit.



KITPL60N

Plinthe de couleur noire avec hauteur et profondeur réglables. Peut être installée sur tous les modèles entièrement intégrables et les modèles encastrables avec charnières à pivot variable ou charnières Flexifit.



KITPL60X

















Plinthe de couleur inox avec hauteur et profondeur réglables. Peut être installée sur tous les modèles entièrement intégrables et les modèles encastrables avec charnières à pivot variable ou charnières Flexifit.

















KITPLV2

kit d'extension pour lave-vaisselle et lave-linge : longueur 2 m.

Symbols glossary

	<p>Active Light: Active Light est un dispositif qui, pendant le cycle de lavage, projette un rayon de lumière rouge vers le sol pour indiquer que le lave-vaisselle est en fonctionnement, sans devoir ouvrir la porte. A la fin du cycle de lavage, la lumière s'éteint automatiquement.</p>		<p>Aquatest : Le capteur Aquatest est un capteur optique qui mesure le degré de transparence de l'eau à la fin de la phase initiale de trempage. Sur la base des valeurs mesurées, le capteur règle le programme le plus approprié, pour utiliser uniquement la quantité d'eau nécessaire, tout en garantissant la meilleure efficacité de lavage.</p>
	<p>Inserts casse-goutte : Les inserts casse-goutte, fournis dans le panier inférieur, améliorent les résultats de séchage, évitant ainsi l'accumulation de gouttes entre la vaisselle et le panier.</p>		<p>82 cm high</p>
	<p>Départ différé : Avec l'option Départ différé il est possible de retarder jusqu'à 24 heures le démarrage du programme souhaité afin de programmer le fonctionnement du lave-vaisselle dans la période souhaitée (par ex. la nuit). Lorsque la porte est fermée, le lave-vaisselle effectue un trempage à l'issue duquel le "retard de programme" réglé est activé.</p>		<p>EasyGlide : Le système EasyGlide sur le panier supérieur améliore son coulissement et facilite les opérations d'extraction.</p>
	<p>Panier Flexi Duo : Un troisième panier est composé de deux modules : le 1er peut coulisser sous le 2e pour libérer l'espace afin de charger des casseroles ou des verres à pied.</p>		<p>FlexiFit : Le système FlexiFit des charnières à pivot variable permet le coulissement du panneau de la porte à l'ouverture, garantissant une plus grande flexibilité dans le choix du type de cuisine, en particulier de la hauteur de la plinthe qui peut être abaissée jusqu'à 5 cm.</p>
	<p>FlexiZone 1/2 : Pour des lavages à chargement réduit, la 1/2 charge FlexiZone permet d'entreposer la vaisselle comme d'habitude dans les deux paniers.</p>		<p>Le niveau sonore silencieux est atteint grâce à une excellente isolation et à des dispositifs spéciaux, conçus spécifiquement pour absorber le bruit généré pendant le fonctionnement du lave-vaisselle. Dans la gamme il y a des modèles avec différents niveaux sonores.</p>
	<p>L'option Dry Assist +, en plus d'économiser l'énergie, assure un séchage parfait de la vaisselle en ouvrant automatiquement la porte à la fin du lavage</p>		<p>Système Orbital : Ce système est constitué d'un double bras qui, grâce aux rotations superposées et simultanées, permet d'atteindre tout l'espace interne de manière uniforme.</p>
	<p>Auto 45°- 65° : Le programme Auto 45°-65° est conçu pour la vaisselle normalement sale. Grâce à l'action automatique du capteur Aquatest, il optimise les principaux paramètres de lavage tels que le temps, la température et la charge en eau.</p>		<p>Le programme Verres est dédié à la vaisselle délicate comme les verres et la porcelaine.</p>
	<p>Eco : Le programme Eco est adapté au lavage de la vaisselle normalement sale. L'utilisation du programme Eco vous garantit les meilleures performances en termes de l'efficacité énergétique.</p>		<p>Normal : Le programme Normal est adapté à vaisselle et aux casseroles d'usage quotidien, sans encrassement particulier.</p>

-  **Trempage** : Le programme de trempage est conçu pour prélever les casseroles et les poêles à froid, en attendant un lavage plus poussé.
-  **Ultraclean** : Le programme Ultraclean, qui se termine par un rinçage antibactérien à 70°C, assure une action bactéricide supplémentaire et un nettoyage en profondeur de la vaisselle.
-  **Système Stop Aqua total** : Le dispositif prévient les dégâts des eaux grâce à un micro-interrupteur placé sous la cuve, qui bloque instantanément l'entrée de l'eau dans la machine. Une sécurité supplémentaire est garantie par une électrovanne intégrée dans le tuyau d'alimentation coupant l'eau au robinet.
-  **Programme 1 heure** : pour les charges mixtes normalement sales comme la vaisselle et les casseroles, même avec des résidus séchés. La vaisselle est lavée et séchée en 60 minutes.
-  **Cycle de lavage adapté à la vaisselle** normalement sale, même avec des résidus séchés. Il assure une réduction maximale du niveau sonore.
-  **Classe énergétique B**
-  **Le travail visant à l'amélioration continue** a permis la création de la deuxième génération du moteur Inverter 2.0, caractérisé par une plus grande efficacité et durabilité dans le temps, ce qui permet des performances très élevées et une consommation d'énergie et un niveau sonore réduits.
-  **Rapide 27 minutes** : En sélectionnant l'option Rapide 27 minutes, vous pouvez laver rapidement la vaisselle légèrement sale immédiatement après utilisation.
-  **13 couverts** : La gamme Smeg comprend des lave-vaisselle d'une capacité de 7, 10, 12, 13, 14 et 15 couverts selon le modèle.
-  **Watersave** : C'est un système de gestion de l'eau qui, en garantissant les meilleurs résultats de lavage et la consommation d'énergie la plus faible, vous permet de laver une pleine charge avec seulement 9 litres d'eau.
-  **Cycle de nettoyage du lave-vaisselle**. Le cycle doit être lancé lorsque la machine est vide, sans vaisselle. Il est recommandé de lancer le programme tous les 2 ou 3 mois, en utilisant des détergents spéciaux pour lave-vaisselle.
-  **Permet d'activer des programmes supplémentaires** lorsqu'ils sont sélectionnés en même temps que n'importe quel cycle de lavage. Après avoir sélectionné le cycle de lavage souhaité, appuyez sur le bouton
-  **HYGIÈNE 99,9 %** : Programme de lavage à haute température. Le rinçage à 75° garantit l'élimination de 99,9 % des germes et des bactéries, ce qui le rend idéal pour la désinfection.
- 

Benefit (TT)

Active Light

Simplicité d'usage grâce à la lumière projetée au sol, indiquant lorsque le lave-vaisselle est en fonctionnement et lorsque le cycle est terminé

Les lave-vaisselle Smeg équipés de la fonction ActiveLight signalent l'état de fonctionnement de l'appareil en projetant une lumière au sol pendant le cycle. La lumière s'éteint à la fin du cycle, indiquant que le lave-vaisselle peut être déchargé.

FlexiDuo

Le troisième panier flexible offre un espace supplémentaire, s'adaptant au chargement pour accueillir différents types de vaisselle, garantissant une organisation optimale et une utilisation efficace de la capacité intérieure

Le troisième panier FlexiDuo est composé de deux sections séparées qui peuvent être manipulées indépendamment l'une de l'autre, empilées et/ou retirées, offrant une flexibilité de chargement pour chaque besoin. Selon l'agencement, il permet de placer des tasses, des grands verres, des ustensiles volumineux et des casseroles dans le panier supérieur.

Système de lavage orbital

Répartition uniforme de l'eau, nettoyage en profondeur et faible bruit grâce aux doubles bras de lavage rotatifs

Système de lavage orbital qui, grâce à son double bras, ses 7 points de sortie d'eau et grâce aux rotations simultanées et superposées à 40 rotations par minute, permet une couverture étendue de la zone de cuve, garantissant ainsi des résultats optimaux quelle que soit la configuration de chargement des paniers.

Système de charnières FlexiFit

Porte à coulissement fluide pour une intégration optimale dans la conception de la cuisine

La hauteur peut varier de 5 cm à 21,5 cm, lui permettant de s'intégrer parfaitement au meuble. Grâce à cette solution, le lave-vaisselle s'intègre harmonieusement à son environnement, la porte et la plinthe étant parfaitement alignés avec les autres meubles de cuisine.

DryAssist+

Le système Dry Assist+ d'ouverture automatique de la porte en fin de cycle assure un séchage rapide et économe en énergie