

# STL323AL



|                   |                            |
|-------------------|----------------------------|
| Produktfamilie    | Opvaskemaskiner            |
| Kommerciel bredde | 60 cm                      |
| Kommerciel højde  | 82 cm                      |
| Installation      | Integrerbare               |
| Køkkenpanel       | Ikke leveret               |
| Antal kurve       | 3, FlexiDuo med Easy Glide |
| Motor             | Inverter 2.0               |
| EAN-kode          | 8017709332921              |



## Programmer/Funktioner



|                            |                               |                   |    |
|----------------------------|-------------------------------|-------------------|----|
| Antal programmer           | 10+1                          | Auto sensor 45-65 | Ja |
| Vasketemperaturer          | 38, 45, 50, 55, 65, 70, 75 °C | Blandet           | Ja |
| Iblødsætning               | Ja                            | Stille (-2 dB)    | Ja |
| Ekspres 27'                | Ja                            | Intens            | Ja |
| Krystal                    | Ja                            | Selvrens          | Ja |
| Fuld ekspres - 60 minutter | Ja                            | Hygiejne 99,9%    | Ja |
| ØKO                        | Ja                            |                   |    |

## Valgmuligheder



|                            |                 |  |    |
|----------------------------|-----------------|--|----|
| Dry Assist + tilvalg       | Ja              | Varieret fordeling valg af 1/2 fyldt FlexiZone | Ja |
| Forsinkelsestimer, tilvalg | Op til 24 timer | Specielle programmer tilvalg                   | Ja |

## Kurve



|                    |                             |                                   |    |
|--------------------|-----------------------------|-----------------------------------|----|
| Farve på kurv      | Grå                         | Øverste kurv med EasyGlide System | Ja |
| Farve på kurvedele | Grå                         |                                   |    |
| Håndtag            | På øverste og nederste kurv |                                   |    |

|   |                               |  |                                  |
|---|-------------------------------|--|----------------------------------|
| <b>Øvre kurv</b>                          | Med 1 sammenklappeligt stativ | <b>Største tallerken, der kan sættes i den øverste kurv</b>  | 19,0 cm                          |
| <b>Glasholder</b>                         | Ja                            | <b>Nedre kurv</b>  | Med to sammenklappelige stativer |
| <b>Højdejustering af den øverste kurv</b> | På tre vandrette niveauer     | <b>Nedre kurv med anti-dryp-indsatser</b>                    | Ja                               |
|   |                               | <b>Største tallerken, der kan sættes i den nederste kurv</b> | 30,0 cm                          |
|   |                               | <b>Farve, indre komponenter</b>                              | Blå                              |

## Tekniske egenskaber



|   |  |   |   |
|---|--|---|---|
| <b>Bredde (mm)</b>                          | 598 mm   | <b>Maks. vandhårdhed</b>                          | 100°FH;58°dH  |
| <b>Dybde (mm)</b>                           | 545 mm   | <b>Tørresystem</b>                                | Naturlig kondensstørring med Dry Assist automatisk lågeåbningssystem ved slutningen af programmet |
| <b>Displaytype</b>                          | 3 ciffer   | <b>Dampbeskyttelse</b>                            | I plast   |
| <b>Produkt højde (mm)</b>                   | 818 mm   | <b>Kar, materiale</b>                             | Rustfrit stål   |
| <b>Betjeninger</b>                          | Elektronisk  | <b>Filter</b>                                     | Rustfrit stål   |
| <b>Display</b>                              | Forsinket start, Visning af programtid, Visning af tid til slut                    | <b>Skjult varmeelement</b>                        | Ja  |
| <b>Programgrafik</b>                        | Symboler   | <b>Hængsler</b>                                   | Selvbalancering, glidning, FLEXIFIT   |
| <b>Tænd/sluk-indikator</b>                  | Ja   | <b>Min. og maks. frontpanelets vægt</b>           | 2 - 11 kg   |
| <b>Salt indikatorlampe</b>                  | Lys  | <b>Min. og maks. sokkelhøjde</b>                  | 50 - 215 mm   |
| <b>Indikator for afspændingsmiddel</b>      | Lys  | <b>Kan monteres i-kolonne</b>                     | Ja  |
| <b>Slut på cyklus-indikator</b>             | ActiveLight  | <b>Justerbare fødder</b>                          | 7 cm, fra 820 til 890 mm  |
| <b>Vaskesystem</b>                          | Planetarium  | <b>Additional gaskets</b>                         | Yes, with stainless steel plate   |
| <b>Tredje spulearm</b>                      | Enkelt   | <b>Bagskjold</b>                                  | Ja  |
| <b>Blødgøringsmiddel</b>                    | Med elektronisk indstilling  | <b>Dybde af opvaskemaskine med åben låge (mm)</b> | 1146  |
| <b>Turbiditetssensor</b>                    | Ja   | <b>Bagest, fødder, som kan justeres forfra</b>    | Ja  |
| <b>Aquatest</b>                             |  | <b>Topdæksel</b>                                  | I plast   |
| <b>Beskyttelsessystem mod oversvømmelse</b> | Total Aquastop   |   |   |
| <b>Vandtilførsel</b>                        | Enkelt, koldt/varmt vand maks. 60 °C - energibesparende med varmt vand op til 35 % |   |   |

## Ydeevne / Energimærke - Reg. 2019

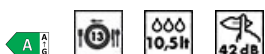

|   |        |   |                  |
|---|--------|---|------------------|
| <b>Energieffektivitetsklasse</b>                                    | A      | <b>Programmets varighed</b>                   | 4:35 h:min       |
| <b>Energiforbrug [pr. 100 cyklusser, baseret på eco-programmet]</b> | 53 kWh | <b>Luftbåren akustisk støjemission</b>        | 42 dB(A) re 1 pW |
| <b>Nominal kapacitet (ps)</b>                                       | 13     | <b>Luftbåren akustisk støjemissionsklasse</b> | B                |

Vandforbrug [pr. cyklus] 10.5 litres

Energieeffektivitetsindeks 31.8  
(EEI)

## Elektrisk tilslutning

|                |              |                     |             |
|----------------|--------------|---------------------|-------------|
| Stik           | (F;E) Schuko | Frekvens (Hz)       | 50 Hz       |
| Nominal effekt | 1800 W       | Type af forbindelse | Enkelt fase |
| Nuværende      | 10 A         | Kabellængde         | 140 cm      |
| Spænding       | 220-240 V    |                     |             |

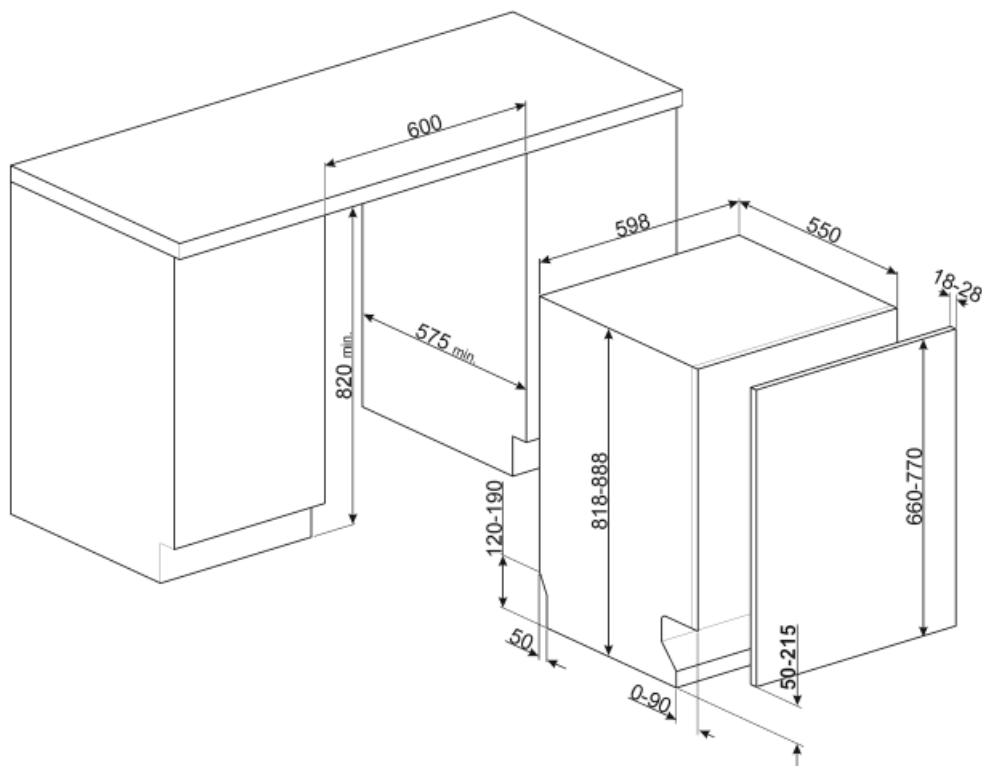

---

## Not included accessories

---



### KITPL60N

Toekick Kit in Black colour with adjustable height and deepness. Can be installed over all the fully integrated and underbench models with variable fulcrum or flexifit hinges.



### KITPL60X

Toekick Kit in Stainless Steel with adjustable height and deepness. Can be fitted over all the fully integrated and underbench models with variable fulcrum or flexifit hinges.



### KITFLEXI

Kit for 60cm dishwashers with FlexiFit hinges for door panel weight >11 kg (max 15 kg 82 cm and 13,5 kg 86 cm)

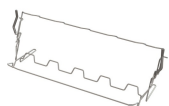

### KITGH

Kit glass holder. It has to be fitted on the first basket but only if there are foldable racks



### KIT82CX

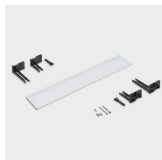

### KITPL60B

Toekick Kit in White colour with adjustable height and deepness. Can be installed over all the fully integrated and underbench models with variable fulcrum or flexifit hinges.























### KITPLV2











Kit extension for dishwasher and washing machine: lenght mt. 2



### KIT82CN

## Symbols glossary (TT)

|   |   |
|---|---|
|  <p>A: Product drying performance, measured from A+++ to D / G depending on the product family</p>  |  <p>Activelight er et led-lys, der projicerer en rød plet på gulvet under opvaskemaskinen, når apparatet er i brug.</p>                            |
|  <p>Aquatest-sensoren er en elektronisk sensor, der måler graden af vandgennemslægtighed i slutningen af den indledende iblødsætningsfase. Ud fra de målte værdier indstiller sensoren det bedst egnede program og opnår dermed de bedste vaskeresultater med den minimale mængde vand.</p> |  <p>For at forbedre tørringen af service uden at efterlade pletter.</p>  |
|  <p>Installation i søjle: Installation i søjle</p>  |  <p>82 cm høj</p>  |
|  <p>Forsinkelsestimer: Mulighed for at udskyde starten af det ønskede program med op til 24 timer for at programmere opvaskemaskinen til at køre på det ønskede tidspunkt.</p>  |  <p>EasyGlide: Praktisk EasyGlide-system til nem aflæsning af apparatet, der giver maksimal fleksibilitet i maskinens belastning.</p>              |
|  <p>FlexiDuo: FlexiDuo 3. bestikkurv giver dig mulighed for at arrangere bestik eller små kopper, slev eller omfangsrige redskaber, som du ønsker: den består af to separate og bevægelige moduler.</p>   |  <p>FlexiFit-hængslerne tillader køkkenpanelet at glide hen over opvaskemaskinens låge, hvilket tillader en minimum køkkensokkelhøjde på 5 cm.</p> |
|  <p>FlexiZone: Halv belastning flexizone giver dig mulighed for at vaske en reduceret last, der sparer energi, vand og tid, og der er ingen begrænsninger for, hvor enhederne er placeret.</p>  |  <p>Støjniveau: Fremragende isolering og specielle enheder holder støj på et minimum.</p>  |
|  <p>Planetarium vaskesystemet, med høje omdrejninger pr. minut, garanterer fuldstændig dækning af tanken, takket være den samtidige rotation af base og sprøjter, og fremragende vaskeresultater.</p>   |  <p>Auto 45°- 65°: Det automatiske program regulerer længden af en cyklus afhængigt af behovet for forvask og antallet af skylninger.</p>        |
|  <p>Crystals: Crystals-programmet er dedikeret til delikat service som glas og porcelæn.</p>  |  <p>Eco: Eco, dette økonomiske vaskeprogram bruger en lille mængde vand og energi for at give den mest miljøvenlige rengøringsmulighed.</p>      |
|  <p>Mix: Mix-programmet er velegnet til blandet service og hverdagsgryder og pander, uden nogen særlig belægning.</p>   |  <p>Iblødsætningsprogram: Iblødsætningsprogrammet skyller for at forhindre, at snavs tørrer ud.</p>  |
|  <p>Express 27': Express 27'-programmet er en hurtig vask ved lave temperaturer til let snavset service.</p>  |  <p>Ultraren: Ultraren-indstillingen udfører en sidste skylning ved en høj temperatur på 70 °C, hvorved næsten alle bakterier elimineres.</p>    |

-  13 stedindstilling: Antal af stedindstillinger.
-  WaterSave System sikrer de bedste vaskeresultater med et minimalt vandforbrug afhængigt af opvaskemaskinemodel.
-  Opvaskemaskinens rengøringscyklus. Cyklussen skal startes med maskinen tom, uden tallerkener. Det anbefales at køre programmet hver 2-3 måned ved hjælp af specielle opvaskemaskiner.
-  Giver dig mulighed for at aktivere yderligere programmer, når valgt sammen med hvilken som helst vaskecyklus. Efter at have valgt den ønskede vaskecyklus, tryk på knappen (
-  Energieffektivitetsklasse A
-  Arbejdet med løbende forbedringer har muliggjort oprettelsen af anden generation af Inverter -motoren 2.0, kendetegnet ved større effektivitet og holdbarhed over tid, hvilket muliggør meget høj ydelse og et lavere energiforbrug og støjniveau.
-  Total Acquastop: Ud over den delvise Acquastop-beskyttelse, der findes i alle Smeg opvaskemaskiner, har nogle modeller et elektronisk udstyr monteret på vandindtagsslangen, som overvåger vandstanden i maskinen, registrerer lækager i slangen og slukker vandforsyningen straks når det er nødvendigt.
-  Hurtig vaskecyklus til normalt snavsede blandede belastninger såsom fade og gryder, selv med indtørrede rester. Service vaskes og tørres på 60 minutter.
-  SILENT: Vaskecyklus egnet til normalt snavset service, selv med indtørrede rester. Sikrer maksimal støjreduktion og er derfor ideel, hvis man ønsker at køre den om natten.
-  Indstillingen Dry Assist + mulighed sikrer udover energibesparelser perfekt tørring af servicen ved automatisk at åbne lågen ved vaskens afslutningscyklus.
-  HYGIJNE 99,9% Højtemperatur vaskeprogram. 75° skylningen garanterer fjernelse af 99,9% af bakterier og bakterier.