

STL323AL

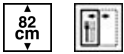

| | |
|--------------------------|-------------------|
| Familia | Lavavajillas |
| Ancho comercial | 60 cm |
| Altura comercial | 82 cm |
| Instalación | Integración total |
| Panel de cocina (puerta) | No incluido |
| Nº Cestos | 3, FlexiDuo |
| Código EAN | 8017709332921 |



Programas



| | | | |
|---------------------------|-------------------------------|-------------------------|----|
| Número de programas | 10+1 | Sensor automático 45-65 | Sí |
| Temperaturas de lavado | 38, 45, 50, 55, 65, 70, 75 °C | Mix | Sí |
| Remojo | Sí | Quiet (-2 dB) | Sí |
| Express 27' | Sí | Intensivo | Sí |
| Crystal | Sí | Autolimpieza | Sí |
| Full express - 60 minutos | Sí | Higiene 99,9% | Sí |
| Eco | Sí | | |

Opciones



| | | | |
|----------------------------|---------------------------------------|----------------------------------------|----|
| Opción Dry Assist + | Sí | Opción 1/2 carga distribuida FlexiZone | Sí |
| Opción de inicio retardado | Hasta 24 horas, con remojo automático | Opción de programas especiales | Sí |

Cestos



| | | | |
|--------------------------|------|---------------------------------------|----|
| Color cestos | Gris | Cesta superior con sistema Easy Glide | Sí |
| Color componentes cestos | Gris | | |

| | | | |
|------------------------------------------------|------------------------------|-------------------------------------------------------------|--------------------------|
| Tirador | En cesto inferior y superior | Dimensiones máximas plato cargable en cesto superior | 19,0 cm |
| Cesto superior | Con 1 rejilla plegable | | |
| Soporte copas | Sí | | |
| Regulación en altura del cesto superior | En tres niveles | Cesto inferior | Con 2 rejillas plegables |
| | | Cesto inferior con insertos rompegotas | Sí |
| | | Dimensiones máximas plato cargable en cesto inferior | 30,0 cm |
| | | Color componentes internos | Azul |

Características técnicas



| | | | |
|-------------------------------------------------|------------------------------------------------------------------------------------------|---------------------------------------------------------|--------------------------------------------------------------------------------------------------------------|
| Ancho del producto (mm) | 598 mm | Alimentación agua | Singular; agua fría/caliente hasta a 60°C - ahorro energético con agua caliente hasta el 35% |
| Profundidad del producto (mm) | 545 mm | Máxima dureza del agua | 100°FH;58°dH |
| Tipo de pantalla | Display LED (3 dígitos) | Sistema de secado | Secado natural por condensador, con Dry Assist + sistema automático de apertura de puerta al final del ciclo |
| Altura del producto (mm) | 818 mm | Protección vapor | De plástico |
| Mandos | Electrónicos | Material de la cuba | Acero inoxidable |
| Pantalla | programación de inicio retardado, Indicador duración programa, Indicador tiempo residual | Filtro | Acero inoxidable |
| Gráficos programas | Símbolos | Resistencia oculta | Sí |
| Indicador on/off | Sí | Bisagras | Bisagra deslizante FLEXIFIT |
| Indicador sal | Testigo | Min. y max. peso del panel frontal | 2,5 - 11 kg |
| Indicador abrillantador | Testigo | Min. and max plinth height | 50 - 215 mm |
| Indicador de fin de ciclo | Luz a pavimento, ActiveLight | Instalable en columna | Sí |
| Auto switch-off | Sí | Pies regulables | 7 cm, de 820 a 890 mm |
| Sistema de lavado | Sistema planetario | Additional gaskets | Sí, con placa de acero inoxidable |
| Tercer aspersor superior | Individual | Cubierta posterior | Sí |
| Descalcificador | Con ajuste electrónico | Profundidad lavavajillas con puerta abierta (mm) | 1146 mm |
| Sensor de turbidez Aquatest | Sí | Pie posterior regulable frontalmente | Sí |
| Sistema de protección anti-fugas de agua | Acquastop total | Cubierta superior | De plástico |

Rendimiento / Etiqueta energética - Reg. 2019



| | | | |
|------------------------------------|---|---------------------------|------------|
| Clase eficiencia energética | A | Programme duration | 4:35 h:min |
|------------------------------------|---|---------------------------|------------|

| | | | |
|-----------------------------------------------------------------------|-------------|-------------------------------------------------|------------------|
| Consumo de energía [por 100 ciclos, basado en el programa eco] | 53 kWh | Emisiones de ruido acústico aéreo | 42 dB(A) re 1 pW |
| Capacidad nominal (ps) | 13 | Clase de emisión de ruido acústico aéreo | B |
| Consumo de agua [por ciclo] | 10.5 litros | Índice de eficiencia energética (IEE) | 31.8 |

Conexión eléctrica

| | | | |
|---------------------------|-----------|-------------------------------------------|--------------|
| Potencia instalada | 1800 W | Tipo de conexión | Monofásico |
| Corriente | 10 A | Longitud del cable de alimentación | 140 cm |
| Tensión | 220-240 V | Enchufe | Schuko (F;E) |
| Frecuencia (Hz) | 50 Hz | | |

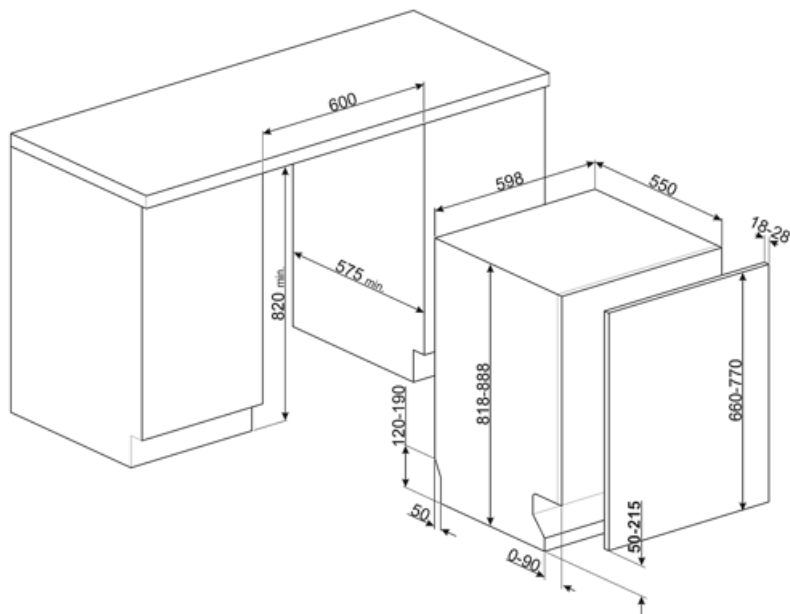

Accesorios Compatible



KIT82CN



KIT82SPRAN



KIT82SPRX



KIT82CX



KIT82SPRMW



KITFLEXI



KITGH

Kit portavasos. Debe instalarse en la primera cesta, pero sólo si hay rejillas plegables



KITPL60B

Kit Toekick en color Blanco con altura y profundidad ajustables. Puede instalarse sobre todos los modelos totalmente integrados y bajo banco con bisagras de fulcro variable o flexifit.



KITPL60N

Kit Toekick en color Negro con altura y profundidad ajustables. Puede instalarse sobre todos los modelos totalmente integrados y bajo banco con bisagras de fulcro variable o flexifit.



KITPL60X

















Kit Toekick de acero inoxidable con altura y profundidad ajustables. Puede montarse sobre todos los modelos totalmente integrados y bajo banco con bisagras de fulcro variable o flexifit.



KITPLV2

Kit de extensión para lavavajillas y lavadoras: longitud 2 m.

Symbols glossary

| | | | |
|------------------------------------------------------------------------------------|-------------------------------------------------------------------------------------------------------------------------------------------------------------------------------------------------------------------------------------------------------------------------------------------------|-------------------------------------------------------------------------------------|-----------------------------------------------------------------------------------------------------------------------------------------------------------------------------------------------------------------------------------------------------------------------------------------------------------------------------------------------------------------------------|
|  | Luz activa: la luz activa es un dispositivo que, al proyectar un haz de luz roja en el piso mientras el lavavajillas está en funcionamiento, le permite comprender instantáneamente que el lavado está activo, sin tener que abrir la máquina. Cuando termine, la luz se apaga automáticamente. |  | Aquatest: el sensor Aquatest, presente en la mayoría de los lavavajillas Smeg, es un sensor electrónico que mide el grado de transparencia del agua al final de la fase de remojo inicial. En función de los valores medidos, el sensor establece el programa más adecuado, obteniendo así mejores resultados de lavado con el uso de la cantidad mínima de agua. |
|  | Insertos rompe-gotas: algunos modelos de lavavajillas están equipados con insertos de rotura para la cesta inferior, útiles para mejorar el secado de los platos sin dejar halos. |  | Instalación en columna |
|  | 82 cm high |  | Delay Timer: con la opción Delay Timer, es posible posponer el inicio del programa deseado hasta 24 h para programar el funcionamiento del lavavajillas en el intervalo de tiempo deseado (por ejemplo, la noche). Cuando la puerta está cerrada, el lavavajillas realizará un prelavado, después de lo cual el conjunto de "programación realizada" comenzará a funcionar. |
|  | EasyGlide: el sistema EasyGlide, presente en la cesta superior, mejora el deslizamiento, facilitando las operaciones de extracción. |  | FlexiDuo: el tercer cesto de cubiertos FlexiDuo se compone de dos insertos distintos, extraíbles y de diferentes posiciones que garantizan una mayor flexibilidad y comodidad de carga. |
|  | Sistema FlexiFit: el nuevo sistema FlexiFit en bisagras de punto de apoyo variable permite que la puerta se abra deslizándose, lo que permite una mayor flexibilidad para elegir el tipo de cocina, en particular la altura del zócalo, que puede ser de 5 a 21.5 cm de alto . |  | FlexiZone 1/2: la opción FlexiZone 1/2 es adecuada para lavar incluso algunos platos, distribuidos en ambas cestas. Además, ahorra energía, agua y tiempo con total flexibilidad de carga. |
|  | El nivel de ruidosidad se obtiene gracias a un excelente aislamiento y dispositivos especiales, diseñados específicamente para amortiguar el sonido generado durante el funcionamiento del lavavajillas. En la gama hay modelos con varios niveles de ruidosidad. |  | Sistema de lavado Planetario: el nuevo sistema de lavado Planetario garantiza una cobertura completa del tanque, gracias a la doble rotación simultánea del pulverizador que distribuye el agua de forma capilar, para lavar los platos a la perfección. |
|  | Auto 45 ° - 65 °: el programa Auto 45 ° -65 ° está diseñado para vajillas con suciedad normal. Gracias a la acción automática del sensor Aquatest, optimiza los principales parámetros de lavado, como el tiempo, la temperatura y la carga de agua. |  | Crystals: The Crystals programme is dedicated to delicate dishes such as glasses and china. |
|  | Eco: el programa Eco es adecuado para lavar platos normalmente sucios. El uso del programa Eco garantiza el mejor rendimiento en términos de eficiencia energética . |  | Normal: el programa Normal es adecuado para vajillas y ollas mixtas de uso diario, sin incrustaciones particulares. |

- 

Remojo: El programa de remojo está diseñado para el prelavado en frío de ollas y sartenes, esperando un lavado adicional y más completo.



Rápido 27 minutos: al seleccionar la opción Quick 27 minutos, es posible lavar rápidamente los platos ligeramente sucios inmediatamente después de su uso.
- 

Ultraclean: El programa Ultraclean, que termina con un enjuague antibacteriano a 70 ° C, asegura una acción bactericida adicional y una limpieza profunda de los platos.



13 cubiertos: la gama Smeg incluye lavavajillas con 7, 10, 12, 13 y 14 cubiertos según el modelo.
- 

Acquastop Total: el dispositivo Acquastop Total excluye la posibilidad de inundación por medio de un microinterruptor colocado debajo del tanque que bloquea instantáneamente la entrada de agua en la máquina. Una seguridad adicional está garantizada por una válvula colocada en el tubo de carga que detecta cualquier fuga.



Watersave: es un sistema de gestión del agua que, garantizando los mejores resultados de lavado y el menor consumo de energía, le permite lavar una carga completa con solo 10.5 litros de agua.
- 

Quick wash cycle for normally soiled mixed loads such as dishes and pans, even with dried-on residues. Dishes are washed and dried in 60 minutes.



Dishwasher cleaning cycle. The cycle should be started with the machine empty, without dishes. It is recommended to run the program every 2-3 months, using special dishwasher detergents.
- 

Ciclo de lavado adecuado para vajilla con suciedad normal, incluso con residuos secos. Garantiza la máxima reducción de ruido.



Allows you to enable additional programs when selected together with any wash cycle.
- 

La opción Dry Assist +, además de ahorrar energía, asegura un secado perfecto de la vajilla al abrir la puerta automáticamente al final del lavado c



Clase eficiencia energética A
- 

HYGIENE 99.9% High-temperature washing programme. The 75° rinse guarantees the removal of 99.9% of germs and bacteria.



The work aimed at continuous improvement has allowed the creation of the second generation of the Inverter motor 2.0, characterised by greater efficiency and durability over time, which allows very high performance and a lower energy consumption and noise level.
- 

8,2 kWh



7,6 kWh