

# STL323AL



Tuoteryhmä	Astianpesukone
Myyntileveys	60 cm
Myyntikorkeus	82 cm
Asennuksen tyyppi	Integroitava
Keittiöpaneeli	Ei toimitettu
Korien lkm	3, FlexiDuo ja Easy Glide
Moottori	Inverteri 2.0
EAN-koodi	8017709332921



## Programs



Ohjelmien määrä	10+1	Autom. anturi 45–65	Kyllä
Pesulämpötilat	38, 45, 50, 55, 65, 70, 75 °C	Mix	Kyllä
Liotus	Kyllä	Hiljainen (-2 dB)	Kyllä
Pika 27	Kyllä	Teho	Kyllä
Lasit	Kyllä	Self clean	Kyllä
Full express - 60 minuuttia	Kyllä	Hygienia 99,9 %	Kyllä
ECO	Kyllä		

## Vaihtoehdot



Dry Assist+ valinta	Kyllä	FlexiZone-puolitäysi	Kyllä
Viiveajastus	Enintään 24 tuntia, automaattinen liotus	Erikoisohjelmien valinta	Kyllä

## Korit



Korin väri	Harmaa	Yläkori EasyGlide-kiskoilla	Kyllä
Korin osien väri	Harmaa	Suurin astia joka mahtuu yläkoriin	19,0 cm
Kahva	Ylä- ja alakorissa	Alakori	Kaksi laskettavaa tukea
Ylemmässä korissa	Mukana 1 taitettava teline	Alakorissa tippalukot	Kyllä
Lasipidike	Kyllä		

Ylemmän korin korkeus Kolmessa tasossa

Suurin astia, joka mahtuu alakoriin

30,0 cm

Sisäosien väri

Sininen

## Tekniset ominaisuudet



Leveys (mm)	598 mm
Syvyys (mm)	545 mm
Näytön tyyppi	3 numero
Tuotteen korkeus (mm)	818 mm
Coksicoallinen veden kovuus	Elektroninen
Näyttö	Käynnistysviive, Ohjelman ajan ilmaisu, Jäljellä olevan ajan ilmaisin
Ohjelman graafinen kuvaus	Symbolit
On/off ilmaisin	Kyllä
Suolan indikaattori	Valo
Huuhteluaineen lisäämistarpeen ilmaisin	Valo
Ohjelman päättymisen ilmaisin	ActiveLight
Pesujärjestelmä	Planetaarinen
Kolmas pesuvarsi	Yksi
Vedenpehmentäjä	Elektroninen asetus
Sameusanturi Aquatest	Kyllä
Tulvasuoja	Kokonais-Acquastop
Vesiletku	Yksi: kylmä/kuuma vesi, enintään 60 °C - kuumaa vettä käytettäessä energiaa säästyy jopa 35 %

Maksimaallinen veden kovuus	100°fH;58°dH
Kuivausjärjestelmä	Luonnollinen kondensoiva kuivaus, automaattinen Dry Assist -järjestelmä avaa oven jakson päätteeksi
Höyrysuojaus	Muovia
Altaan materiaali	Ruostumaton teräs
Suodatin	Ruostumaton teräs
Piilotettu lämpöelementti	Kyllä
Saranat	Itse tasopainottuva, kiskot. Flexfit
Etupeitelevyn min. ja maks. paino:	2–11 kg
Jalkalistan min. ja maks. korkeus	50 - 215 mm
Voidaan asentaa päällekkäin	Kyllä
Säädettävät jalat	7 cm, 820 - 890 mm
Additional gaskets	Yes, with stainless steel plate
Takakansi	Kyllä
Astianpesukoneen syvyys luukun ollessa auki (mm)	1146
Edestä säädettävät jalat	Kyllä
Yläkansi	Muovia

## Suorituskyky / energiamerkintä - as. 2019



Energiatohokkuusluokka	A
Energian kulutus [100 jaksolle eco-ohjelmalla]	53 KWh
Nimelliskapasiteetti (ps)	13
Veden kulutus [jaksolle]	10,5 litres

Ohjelman kesto	4:35 h:min
Äänitaso	42 dB(A) re 1 pW
Äänitason luokka	B
Energiatohokkuusindeksi (EEI)	31,8

## Sähköliitännät

Sähköpistokkeen tyyppi	(F;E) Schuko
Nimellisteho	1800 W

Taajuus	50 Hz
Virtualähteen tyyppi	Yksivaiheinen

Virta  
Jännite

10 A  
220-240 V

Johdon pituus

140 cm

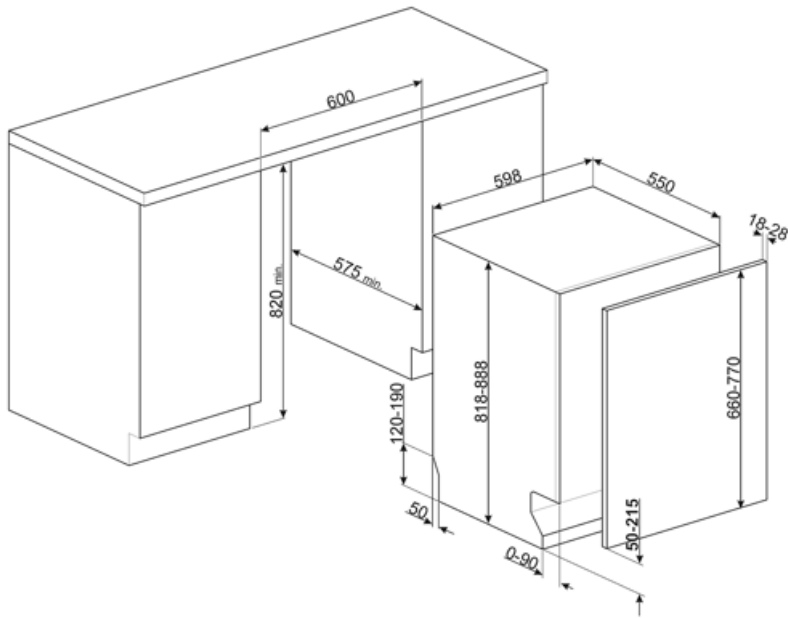

## Not included accessories



**KIT82CN**



**KIT82CX**



**KITFLEXI**

Kit for 60cm dishwashers with FlexiFit hinges for door panel weight >11 kg (max 15 kg 82 cm and 13,5 kg 86 cm)

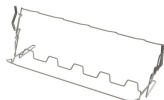

**KITGH**

Kit glass holder. It has to be fitted on the first basket but only if there are foldable racks



**KITPL60B**

Toe-kick Kit in White colour with adjustable height and deepness. Can be installed over all the fully integrated and underbench models with variable fulcrum or flexifit hinges.



**KITPL60N**

Toe-kick Kit in Black colour with adjustable height and deepness. Can be installed over all the fully integrated and underbench models with variable fulcrum or flexifit hinges.



**KITPL60X**

















Toe-kick Kit in Stainless Steel with adjustable height and deepness. Can be fitted over all the fully integrated and underbench models with variable fulcrum or flexifit hinges.











**KITPLV2**

Kit extension for dishwasher and washing machine: lenght mt. 2

## Symbols glossary (TT)

 <p>Activelight on led-valo, joka heijastaa punaisen valokeilan lattialle astianpesukoneen alle, kun laite on käynnissä.</p>	 <p>Aquatest-anturi on elektroninen anturi, joka mittaa veden kirkkausasteen alun liotusvaiheen jälkeen. Tämän jälkeen anturi asettaa mitattujen arvojen perusteella sopivimman ohjelman saaden näin aikaan parhaat pesutulokset mahdollisimman vähäisellä veden määrällä.</p>
 <p>Astioiden kuivauksen tehostamiseksi tahroja jättämättä.</p>	 <p>Energiatehokkuusluokka A</p>
 <p>Asennus torniin: Asennus torniin</p>	 <p>82 cm korkea</p>
 <p>Viiveajastin: Vaihtoehto viivästyttää halutun ohjelman alkua enintään 24 tuntia, jolloin astianpesukone voidaan ohjelmoida käymään halutun ajan verran.</p>	 <p>EasyGlide: Kätevä EasyGlide-järjestelmä laitteen helppoa tyhjennystä varten. Mahdollistaa koneen täytön maksimaalisen joustavuuden.</p>
 <p>FlexiDuo: FlexiDuo 3. Aterinkori mahdollistaa aterinten tai pienten kuppien, kauhojen tai kookkaiden välineiden asettamisen juuri siten miten haluat: siihen kuuluu kaksi erillistä ja liikutettavaa moduulia.</p>	 <p>FlexiFit-saranoiden avulla keittiöpaneeli liikuu astianpesukoneen oven päältä mahdollistaen keittiön jalkalistan 5 cm:n korkeuden.</p>
 <p>FlexiZone: Puolikkaan täytön flexizonen ansiosta voit pestä pienemmän määrän säästämällä vettä ja aikaa, eikä astioiden asettamista ole rajoitettu.</p>	 <p>Melutaso: Erinomainen eristys ja erikoislaitteet pitävät melun minimissään.</p>
 <p>Planetaarisessa pesujärjestelmässä on suuri kierros määrä minuutissa, ja se takaa säiliö täydellisen käsittelyn alustan ja ruiskutinten samanaikaisen pyörimisen ansiosta. Pesutulokset ovat erinomaiset.</p>	 <p>Auto 45°- 65°: Automaattinen ohjelma säätää jakson pituutta esipesun tarpeen ja tarvittavien huuhteluiden lukumäärän perusteella.</p>
 <p>Kristalli: Kristalliohjelma soveltuu herkkien astioiden, kuten lasien ja posliinin, pesuun.</p>	 <p>Säästö: Tämä säästävää pesuohjelma käyttää vain vähän vettä ja energiaa voidakseen tarjota ympäristöystävällisimmän puhdistusvaihtoehdon.</p>
 <p>Yhdistelmä: Yhdistelmäohjelma soveltuu sekalaisille talousastioille ja joka päivä käytettäville pannuille ja kattioille, joissa ei ole erityistä kalkkikerrosta.</p>	 <p>Liotusohjelma: Liotusohjelma tarjoaa huuhtelun, joka estää lian kuivumisen.</p>
 <p>Pika 27 min: Pika 27 min -ohjelma on alhaisen lämpötilan pikapesuohjelma, joka soveltuu kevyesti likaisille astioille.</p>	 <p>Huippupuhdas: Huippupuhdas vaihtoehto tarjoaa loppuhuhtelun 70 °C:ssa poistaen käytännössä kaikki bakteerit.</p>
 <p>Tilaa 13 henkilön astiastolle: Kuinka monen henkilön astiastolle riittää tilaa.</p>	 <p>Total Acquastop: Smegin astianpesukoneissa olevan osittaisen Acquastop-suojauksitoiminnon lisäksi joissakin malleissa on elektroninen laite, joka on kiinnitetty veden ottoletkuun ja joka valvoo koneen vesitasoja, tunnistaa letkuvuotoja ja sammuttaa vedensyötön heti tarvittaessa.</p>

-  WaterSave-järjestelmä takaa parhaat pesutulokset vähäisellä vedenkulutuksella astianpesukoneen mallin perusteella.
-  Astianpesukoneen puhdistusjakso. Jakso tulee käynnistää siten, että kone on tyhjä, ilman astioita. Ohjelmaa suositellaan käytettäväksi 2–3 kuukauden välein erityisillä astianpesukoneen puhdistusaineilla.
-  Mahdollistaa lisäohjelmien käyttöönoton, kun valitaan yhdessä muiden pesujaksojen kanssa. Kun olet valinnut tarvittavan pesujakson, paina painiketta (
-  HYGIENE 99.9% Korkean lämpötilan pesuohjelma. 75°:een huuhtelu poistaa 99,9 % pieneliöistä ja bakteereista.
-  Pikapesu normaalisti likaisille astioille ja kattiloille, myös siinä tapauksessa, että niissä olisi kuivunutta ruokaa. Astiat pestään ja kuivataan 60 minuutissa.
-  HILJAINEN: Pesujakso, joka soveltuu normaalisti likaisille astioille ja myös kuivuneille jäämille. Erittäin hiljainen toiminta: ihanteellinen yökäyttöön.
-  Dry Assist + -valinta auttaa säästämään energiaa ja takaa astioiden täydellisen kuivauksen avaamalla oven automaattisesti pesujakson lopussa.
-  Jatkuvaan parantamiseen tähtäävä työ on johtanut seuraavan sukupolven Inverterimoottori 2.0:n luomisen. Sille ovat ominaisia parempi tehokkuus ja kesto ajan kuluessa, mikä mahdollistaa erittäin suuren suorituskyvyn sekä alhaisemman energiankulutuksen ja melutason.