

STL323AL



Termékcsalád	Mosogatógépek
Névleges szélesség	60 cm
Névleges magasság	82 cm
Üzembe helyezés	Teljesen integrált beépített
Konyhai panel	Nincs mellékelve
Kosarak száma	3, FlexiDuo Easy Glide-dal
Motor	Inverter 2.0
EAN kód	8017709332921



Programok



Programok száma	10+1	Auto szenzor 45-65	Igen
Mosási hőmérsékletek	38, 45, 50, 55, 65, 70, 75 °C	Keverés	Igen
Áztatás	Igen	Csendes (-2 dB)	Igen
Expressz 27'	Igen	Intenzív	Igen
Crystal	Igen	Öntisztító	Igen
Teljes expressz – 60 perc	Igen	Higiénikus 99,9%	Igen
ECO	Igen		

Opciók



Dry Assist+ opció	Igen	1/2 töltet FlexiZone opció	Igen
Késleltetési idő opció	akár 24 óra	Speciális programok opció	Igen

Kosarak



Kosár színe	Szürke	Felső kosár EasyGlide rendszerrel	Igen
Kosár összetevőinek színe	Szürke		

Fogantyú	Műanyag a felső és az alsó kosáron	A felső kosár legnagyobb berakható edénye	19,0 cm
Felső kosár Üvegtartó	1 összecukható ráccsal Igen	Alsó kosár	2 összehajtható ráccsal Igen
A felső kosár magasságának beállítása	Három szinten (5 cm)	Alsó kosár csepegésgátló betétekkel	
		A legnagyobb berakható edény az alsó kosárba	30,0 cm
		Színes belső komponensek	Kék

MŰSZAKI JELLEMZŐK



Width (mm)	598 mm	Max. vízkeménység	100°fH;58°dH
Depth (mm)	545 mm	Szárítórendszer	Természetes kondenzációs szárítás, Dry Assist + automatikus ajtónyitó rendszer a ciklus végén
Megjelenítési típus	LED kijelző (3 számjegy)	Gőzvédelem	Műanyag
Product Height (mm)	818 mm	Cső anyaga	Rozsdamentes acél
Ellenőrző elemek	Elektronikus	Szűrő	Rozsdamentes acél
Kijelző	Késleltetett indítás, Program időjelzője, A befejezésig hátralévő idő kijelzése	Rejtett fűtőelem	Igen
Programme graphics	Symbols	Sarokvas	Önkiegyensúlyozó, csúszó, FLEXIFIT
Be/ki jelzőfény	Igen	Min. és max. homlokpanel súly	2 – 11 kg
Só jelzőfény	Világítás	Lábazat min. és max. magassága	50 - 215 mm
Öblítőszert visszajelző	Világítás	Oszlopba telepíthető	Igen
Ciklus vége jelzés	ActiveLight	Állítható láb	7cm, 820 és 890 mm között
Mosórendszer	Planetárium	Additional gaskets	Yes, with stainless steel plate
Harmadik szórókar	Egyedülálló vagyok	Back cover	Yes
Vízlágyító	Elektronikus beállítással	Depth of dishwasher with open door (mm)	1146
Zavarosság érzékelő	Igen	Előlről állítható hátsó lábak	Igen
Aquatest		Top cover	In plastic
Elárasztásvédelmi rendszer	Total Acquistop		
Vízellátás	Szimpla; hideg/meleg víz max. 60°C - akár 35% -os energiamegtakarítás meleg vízzel		

Teljesítmény / Energiacímke – 2019-es rendelet

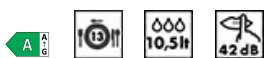

Energiahatékonysági osztály	A	Program időtartama	4:35 h:min
Energiafogyasztás [100 ciklusonként, az eco program alapján]	53 KWh	Levegőben terjedő akusztikus zajkibocsátás	42 dB(A) re 1 pW

Névleges kapacitás (ps) 13

Vízfogyasztás
[ciklusonként] 10.5 litres

Levegőben terjedő
akusztikus
zajkibocsátási osztály

B

Energiahatékonysági
mutató (EEI)

31.8

Elektromos csatlakozás

Dugó (F;E) Schuko

Csatlakoztatott
áramforrás 1800 W

Jelenlegi 10 A

Feszültség 220-240 V

Frekvencia (Hz)

50 Hz

A kapcsolat típusa

Egyfázisú (pl. motor)

Tápkábel hossza

140 cm

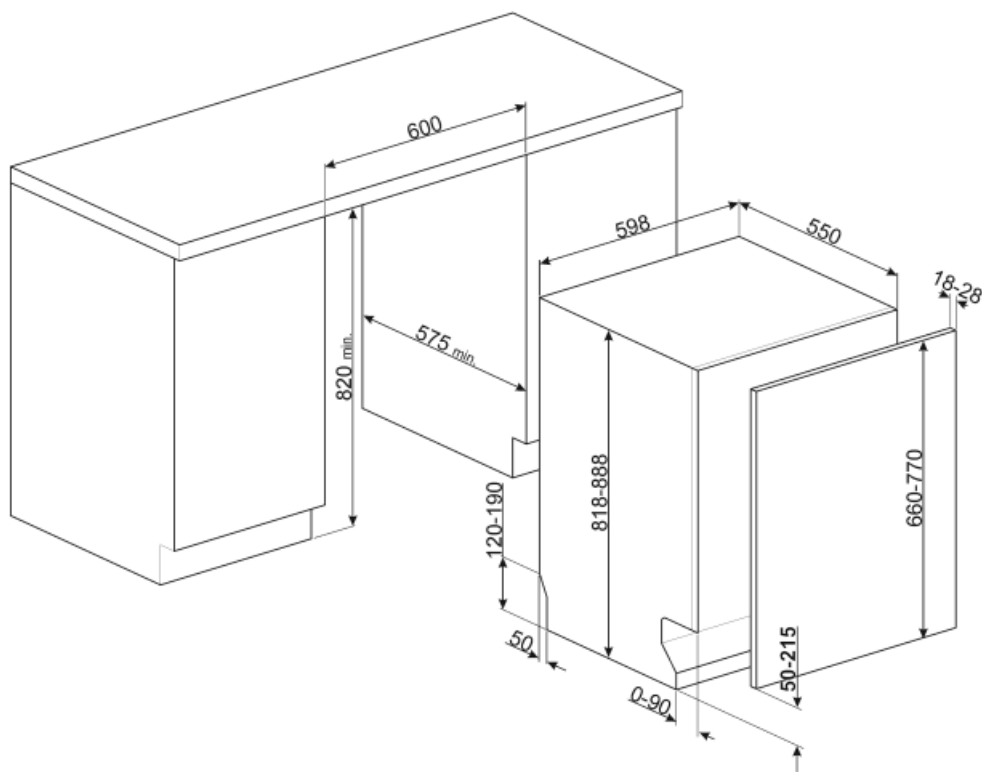

Not included accessories



KITPL60N

Állítható magasságú és mélységű fekete lábawat. Beépíthető az összes teljesen integrált és pult alatti modellbe változtatható forgópántos vagy flexibilis zsanérokkal.



KITPL60X

Lábawat rozsdamentes acélból állítható magassággal és mélységgel. Az összes teljesen beépített és pult alatti modellre felszerelhető változtatható forgópántos vagy flexibilis zsanérokkal.



KITFLEXI

Kit for 60cm dishwashers with FlexiFit hinges for door panel weight >11 kg (max 15 kg 82 cm and 13,5 kg 86 cm)

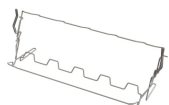

KITGH

Üvegtartó készlet. Az első kosárra kell felszerelni, de csak akkor, ha vannak összehajtható állványok



KIT82CX



KITPL60B

Lábawat készlet fehér színben állítható magassággal és mélységgel. Beépíthető az összes teljesen integrált és pult alatti modellbe változtatható forgópántos vagy flexibilis zsanérokkal.























KITPLV2

Hosszabbító készlet mosogatógéphez és mosógéphez: hossz méterben 2



KIT82CN

Symbols glossary (TT)

 <p>Az Activelight egy LED lámpa, amely használat közben piros foltot vetít a padlóra a mosogatógép alatt.</p>	 <p>Az Aquatest egy elektronikus érzékelő, amely a kezdeti áztatási fázis végén méri a víz átlátszóságának fokát. A mért értékek alapján az érzékelő beállítja a legmegfelelőbb programot, így a lehető legjobb mosási eredményt éri el, minimális vízmennyiség mellett.</p>
 <p>Az edények jobb szárítása, foltok hátrahagyása nélkül.</p>	 <p>Beépítés oszlopban: Beépítés oszlopban</p>
 <p>82 cm magas</p>	 <p>Késleltető időzítő: Lehetőség van a kívánt program elindításának legfeljebb 24 órával történő elhalasztására, hogy a mosogatógépet a kívánt időpontra programozza.</p>
 <p>EasyGlide: Kényelmes EasyGlide rendszer a készülék könnyű kikapcsolásához, amely lehetővé teszi a gép maximálisan rugalmas kihasználását.</p>	 <p>FlexiDuo: A FlexiDuo 3. evőeszközkosár lehetővé teszi az evőeszközök vagy kis csészék, merőkanálok vagy terjedelmes edények tetszés szerinti elrendezését: két különálló és mozgatható modulból áll.</p>
 <p>A FlexiFit csuklópántok lehetővé teszik, hogy a konyhapanel átcússzon a mosogatógép ajtaján, így a konyhai lábzsztat minimális magassága 5 cm lehet.</p>	 <p>FlexiZone: A ½ terheléses flexizóna lehetővé teszi az energia-, víz- és időtakarékos mosogatást féltöltet esetén, és nincsenek korlátozások az edények elhelyezésére vonatkozóan.</p>
 <p>Zajszint: A kiváló szigetelés és a speciális eszközök minimálisra csökkentik a zajszintet.</p>	 <p>A Planetárium mosórendszer a kiváló mosogatási eredmények érdekében nagy fordulatszámmal garantálja a gép belsejének teljes lefedettségét, mivel az alap és a permetezők egyidejűleg forognak.</p>
 <p>Automatikus 45°–65°: Az automatikus program szabályozza a ciklus hosszát az előmosás szükségességétől és a szükséges öblítések számától függően.</p>	 <p>Kristály: A Kristály program kényes edényekhez használható, mint a poharak és a porcelán.</p>
 <p>Eco Eco, ez a gazdaságos mosási program kis mennyiségű vizet és energiát használ fel annak érdekében, hogy a lehető legkörnyezetbarátabb tisztítási lehetőséget biztosítsa.</p>	 <p>Mix: A Mix program a vegyes edények és a mindennapos edények és serpenyők mosogatására alkalmas, különösebb ráragadt szennyeződés nélkül.</p>
 <p>Áztatási program: A áztatási program öblítéssel akadályozza meg a szennyeződés kiszáradását.</p>	 <p>Expressz 27': Az Expressz 27' program egy gyors mosogatási ciklus alacsony hőmérsékleten, enyhén szennyezett edények esetén.</p>
 <p>Ultratiszta: Az Ultratiszta opció egy végső öblítést hajt végre 70°C-os hőmérsékleten, gyakorlatilag minden baktériumot eltávolítva.</p>	 <p>13 teríték: Terítékek száma.</p>



Total Acquastop: Az összes Smeg mosogatógépben megtalálható részleges Acquastop-védelem mellett egyes modellek a vízfelvételi tömlőre szerelt elektronikus eszközzel rendelkeznek, amely figyel a gépben lévő vízszintet, észleli a tömlő szivárgását, és szükség esetén azonnal kikapcsolja a vízellátást.



Gyors mosási ciklus: normál mértékben szennyezett vegyes töltet, például edények és serpenyők esetén, még rászáradt maradványokkal is. Az edényeket 60 perc alatt elmosogatja és megszártja.



Halk: Szokásos mértékben szennyezett edények mosogatására alkalmas ciklus, még rászáradt maradványokkal is. Maximális zajcsökkentést biztosít, ezért éjszakai mosogatáshoz ideális.



A Dry Assist + opció az energiatakarékosság mellett az edények tökéletes szárítását is biztosítja azáltal, hogy a mosogatási ciklus végén automatikusan kinyitja az ajtót.



HIGIÉNYIA 99,9% Magas hőmérsékletű mosási program. A 75°-os öblítés garantálja a patogének és baktériumok 99,9%-os eltávolítását.



A víztakarékos rendszer a mosogatógép modelljétől függően a legjobb mosási eredményt biztosítja minimális vízfogyasztás mellett.



Mosogatógép tisztítási ciklus. A ciklust üres géppel, edények nélkül kell elindítani. Javasoljuk, hogy 2-3 havonta futtassa a programot speciális mosogatószerekkel.



Lehetővé teszi további programok engedélyezését, ha bármilyen mosási ciklussal együtt van kiválasztva. Miután kiválasztotta a kívánt mosási ciklust, nyomja meg a (



A energiahatékonysági osztály



A folyamatos fejlesztésre irányuló munka lehetővé tette a nagyobb hatékonysággal és hosszú távú tartóssággal jellemzett második generációs inverter motor 2.0 megalkotását, ami nagyon nagy teljesítményt, valamint alacsonyabb energiafogyasztást és zajszintet tesz lehetővé.