

STL323AL



Famiglia	Lavastoviglie
Larghezza commerciale	60 cm
Altezza commerciale	82 cm
Pannello cucina	Non in dotazione
N° cesti	3, FlexiDuo
Motore	Inverter 2.0
Codice EAN	8017709332921



Programmi / Funzioni



Numero di programmi	10+1	Auto 45-65	Sì
Temperature di lavaggio	38, 45, 50, 55, 65, 70, 75 °C	Mix	Sì
Ammollo	Sì	Silent (-2 dB)	Sì
Express 27'	Sì	Intensive	Sì
Calici	Sì	Self clean	Sì
Full express 60'	Sì	Hygiene 99,9%	Sì
ECO	Sì		

Opzioni



Opzione Dry Assist+	Sì	Opzione 1/2 carico FlexiZone	Sì
Opzione di partenza ritardata	Fino a 24 ore	Opzione Programmi Speciali	Sì

Cestelli



Colore cestelli	Grigio	Cestello superiore con sistema di scorrimento EasyGlide	Sì
Colore componentistica cestelli	Grigio		

Maniglia	In plastica su cesto superiore e inferiore	Dimensioni massime piatto caricabile su cestello superiore	19,0 cm
Cestello superiore Glass holder	con 1 inserto abbattibile Sì	Cestello inferiore	Con 2 inserti abbattibili
Regolazione in altezza del cestello superiore	Su tre livelli (5 cm)	Cestello inferiore con inserti rompi-goccia	Sì
		Dimensioni massime piatto caricabile su cestello inferiore	30,0 cm
		Colore Componenti Interni	Blu

Caratteristiche Tecniche



Larghezza del prodotto (mm)	598 mm	Massima durezza dell'acqua	100°fH;58°dH
Profondità del prodotto (mm)	545 mm	Sistema di asciugatura	A condensazione naturale, con sistema Dry Assist + di apertura automatica della porta a fine ciclo
Tipo display	Display LED (3 digit)	Protezione vapore	In plastica
Altezza del Prodotto (mm)	818 mm	Materiale vasca	Acciaio inox
Comandi	Elettronici	Filtro	Acciaio inox
Display	Programmazione partenza differita, Indicazione durata programma, Indicazione tempo residuo	Elemento riscaldante nascosto	Sì
Grafica programmi	Simboli	Cerniere	Bilancianti, Sliding, FLEXIFIT
Indicatore on/off	Sì	Peso minimo e massimo pannello frontale	2 - 11 kg
Indicatore esaurimento sale	Spia	Altezza minima e massima zoccolo	50 - 215 mm
Indicatore brillantante	Spia	Installabile a colonna	Sì
Indicatore di fine ciclo	Luce a pavimento, ActiveLight	Piedini regolabili	7 cm, da 820 a 890 mm
Sistema di lavaggio	Planetarium	Guarnizioni supplementari	Sì, con placca superiore inox
Terzo irroratore superiore	Singolo	Copertura posteriore	Sì
Decalcificatore	A regolazione elettronica	Profondità lavastoviglie con anta aperta (mm)	1146
Sensore di torbidità Aquatest	Sì	Piedino posteriore regolabile da davanti	Sì
Sistema protezione antiallagamento	Acquastop totale	Copertura superiore	In plastica
Alimentazione acqua	Singola; acqua fredda/calda fino a 60°C - risparmio energetico con acqua calda fino al 35%		

Prestazioni / Etichetta Energetica - Reg. 2019

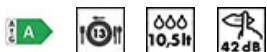

Classe di Efficienza Energetica

A

Durata del programma

4:35 h:min

Consumo energetico [per 100 cicli, basati sul programma eco]	53 kWh	Emissioni di rumore aereo	42 dB(A) re 1 pW
Capacità nominale (ps)	13	Classi di emissione di rumore aereo	B
Consumo di acqua [per ciclo]	10,5 l	Indice di Efficienza Energetica (IEE)	31,8

Collegamento Elettrico

Spina	(F;E) Schuko	Frequenza	50 Hz
Potenza installata	1800 W	Tipo di connessione	Monofase
Corrente	10 A	Lunghezza cavo di alimentazione	140 cm
Tensione	220-240 V		

Accessori non inclusi



KITPL60N

Kit zoccolo di colore Nero regolabile in altezza e profondità, da installare su tutti i modelli di lavastoviglie a scomparsa totale o sottotop con cerniere a fulcro variabile o Flexifit



KITPL60X

Kit zoccolo di colore Inox regolabile in altezza e profondità, da installare su tutti i modelli di lavastoviglie a scomparsa totale o sottotop con cerniere a fulcro variabile o Flexifit

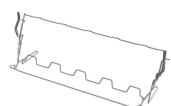

KITGH

Kit portacalici da vino. Si installa nel primo cesto se gli inserti sono abbattibili



KITPL60B























Kit zoccolo di colore Bianco regolabile in altezza e profondità, da installare su tutti i modelli di lavastoviglie a scomparsa totale o sottotop con cerniere a fulcro variabile o Flexifit











KITPLV2

Kit di prolunga per lavastoviglie e lavabiancheria: lunghezza mt. 2

Glossario simboli

	<p>Active Light: L'Active Light è un dispositivo che, proiettando sul pavimento un raggio di luce di colore rosso mentre la lavastoviglie è in funzione, permette di capire all'istante che è attivo il lavaggio, senza dover aprire la macchina. Al termine del ciclo, la luce si spegne automaticamente.</p>		<p>Aquatest: Il sensore Aquatest è un sensore elettronico che misura il grado di trasparenza dell'acqua al termine della fase di ammollo iniziale. Sulla base dei valori rilevati, il sensore imposta il programma più adatto, ottenendo così i migliori risultati di lavaggio con l'utilizzo della minima quantità di acqua.</p>
	<p>Per migliorare l'asciugatura dei piatti senza lasciare aloni.</p>		<p>Installazione a colonna</p>
	<p>Alta 82 cm</p>		<p>A: La Classe A degli elettrodomestici Smeg consente contenuti consumi energetici.</p>
	<p>Delay timer: Opzione per posticipare la partenza del programma desiderato fino a 24h per programmare il funzionamento della lavastoviglie nella fascia oraria desiderata.</p>		<p>EasyGlide: Il sistema EasyGlide, presente sul cestello superiore, ne migliora lo scorrimento, rendendo più semplici le operazioni di estrazione.</p>
	<p>FlexiDuo: Il terzo cestello portaposate FlexiDuo è composto da due inserti distinti, removibili e diversamente posizionabili che garantiscono una maggiore flessibilità e comodità di carico.</p>		<p>Sistema FlexiFit: Le cerniere FlexiFit permettono lo scorrimento del pannello cucina sull'anta della lavastoviglie consentendo un'altezza minima di zoccolo cucina pari a 5 cm.</p>
	<p>FlexiZone 1/2: L'opzione FlexiZone 1/2 è adatta per lavare poche stoviglie, distribuite in entrambi i cestelli. Inoltre, consente un risparmio di energia, acqua e tempo con la totale flessibilità di carico.</p>		<p>Il livello di Silenziosità è ottenuto grazie ad un eccellente isolamento e speciali dispositivi, studiati appositamente per attutire il suono generato durante il funzionamento della lavastoviglie.</p>
	<p>L'opzione Dry Assist +, oltre ad un risparmio di energia, garantisce una perfetta asciugatura delle stoviglie aprendo la porta automaticamente alla fine del ciclo di lavaggio.</p>		<p>Classe di efficienza energetica A</p>
	<p>Sistema di lavaggio Planetarium: Il sistema di lavaggio Planetarium, con alte rotazioni per minuto, garantisce la completa copertura della vasca, grazie alla rotazione simultanea di base ed irroratori, ed ottimi risultati di lavaggio.</p>		<p>Auto 45°- 65°: Il programma Auto 45°-65° è pensato per stoviglie normalmente sporche. Grazie all'azione automatica del sensore Aquatest, ottimizza i principali parametri di lavaggio quali tempo, temperatura e carico di acqua.</p>
	<p>Calici: Il programma Calici è dedicato alle stoviglie più delicate come bicchieri e porcellane.</p>		<p>Eco: Il programma Eco è adatto per lavare stoviglie normalmente sporche. Utilizzando il programma Eco sono garantite le migliori prestazioni in termini di efficienza energetica.</p>
	<p>Mix: Il programma Mix è indicato per stoviglie miste e pentole di uso quotidiano, senza particolari incrostazioni.</p>		<p>Ammollo: Il programma Ammollo è pensato per prelavare a freddo le pentole e le stoviglie, in attesa di un ulteriore e più approfondito lavaggio.</p>
	<p>Express 27': Il programma Express 27' è un ciclo di lavaggio rapido, a basse temperature, per stoviglie poco sporche.</p>		<p>Ultraclean: Il programma Ultraclean, terminando con un risciacquo antibatterico a 70°C, assicura un'azione battericida aggiuntiva e una profonda pulizia delle stoviglie.</p>

-  13 coperti: Numero di coperti.
-  Watersave: E' un sistema di gestione dell'acqua che, garantendo i migliori risultati di lavaggio e i minori consumi di energia, consente di lavare un pieno carico con solo 10,5 litri di acqua.
-  Programma di lavaggio macchina. Il ciclo deve essere azionato con la macchina vuota, senza stoviglie. Si consiglia di ripetere il programma ogni 2-3 mesi, utilizzando appositi detergenti per lavastoviglie.
-  SPECIAL: L'opzione selezionata insieme ad un qualsiasi programma di lavaggio permette di attivare una serie di programmi aggiuntivi. Dopo avere selezi
-  Il lavoro volto al miglioramento continuo ha permesso la creazione del motore Inverter di seconda generazione 2.0 caratterizzato da una maggior efficienza e durabilità nel tempo che permette il raggiungimento di altissime prestazioni con un abbassamento dei consumi energetici e dei livelli di rumorosità.
-  Acquastop Totale: Il dispositivo Acquastop Totale esclude la possibilità di allagamenti mediante un microinterruttore posto sotto la vasca che blocca istantaneamente l'ingresso dell'acqua nella macchina. Un'ulteriore sicurezza è garantita da una valvola posta sul tubo di carico che ne rileva eventuali perdite.
-  FULL EXPRESS 60': Programma di lavaggio rapido per stoviglie miste e pentole con sporco normale, anche con residui secchi. In 60 minuti le stoviglie vengono lavate ed asciugate.
-  SILENT: Programma di lavaggio indicato per il lavaggio di stoviglie normalmente sporche, anche con residui secchi. Garantisce la massima riduzione della rumorosità.
-  HYGIENE 99,9%: Programma di lavaggio ad alta temperatura. Il risciacquo a 75° garantisce l'eliminazione del 99,9% di germi e batteri.