

# STL323AL



Produktgrupp	Diskmaskin
Kommersiell bredd	60 cm
Kommersiell höjd	82 cm
Installation	Integrerad
Snickerilucka	Ingår ej
Antal korgar	3, FlexiDuo med Easy Glide
Motor	Inverter 2.0
EAN-kod	8017709332921



## Program



Antal program	10+1	Autosensor 45–65	Ja
Temperatur för disk	38, 45, 50, 55, 65, 70, 75 °C	Mix	Ja
Avspolning	Ja	Tyst (-2 dB)	Ja
Express 27 min	Ja	Intensiv	Ja
Kristall	Ja	Självrengöring	Ja
Full express – 60 minuter	Ja	Hygien 99,9 %	Ja
Eco	Ja		

## Alternativ



Dry Assist+-alternativ	Ja	Flexizone, halv last i över- eller underkorg	Ja
Fördröjd start	Upp till 24 timmar med automatisk sköljning	Alternativet specialprogram	Ja

## Korgar



Färg på korgar	Grå	Överkorg med EasyGlidesystem	Ja
Färg på korgens delar	Grå	Maxstorlek på disk i överkorg	19,0 cm
Handtag	På den övre- och undre korgen	Nederkorg	Med två fällbara ställ

Överkorg	Med 1 fällbart ställ	Nederkorg med anti-droppinsats	Ja
Glashållare	Ja	Maxdiameter på tallrik i underkorg	30,0 cm
Nivåjustering av överkorg	På tre horisontella nivåer	Färg på innerdetaljer	Blå

## Teknisk specifikation



Bredd produkt (mm)	598 mm	Max vattenhårdhet	100°fH;58°dH
Djup produkt (mm)	545 mm	Torksysteem	Naturlig kondensortorkning med det automatiska lucköppningssystemet Dry Assist + vid cykelns slut
Typ av display	3 tecken	Ångskydd	I plast
Produktens höjd (mm)	818 mm	Material på innerutrymme	Rostfritt stål
Kontrolltyp	Elektronisk	Filter	Rostfritt stål
Typ av display	Fördröjd start, Programindikator, Resttidsindikering	Dolt värmeelement	Ja
Grafik program	Symboler	Gångjärn	Självbalanserande med glidskenor, FLEXIFIT
Av/på indikator	Ja	Min. and max. vikt på frontlucka	2 - 11 kg
Saltindikator	Ja	Min. and max sockelhöjd	50 - 215 mm
Indikator för sköljning	Ja	Kan installeras i högskåp	Ja
Indikator vid programslut	Active Light	Justerbara fötter	7 cm, från 820 till 890 mm
Disksystem	Planetarium	Additional gaskets	Yes, with stainless steel plate
Tredje spolarm	Enkel	Bakre skydd	Ja
Avhårdare	Med elektronisk styrning	Diskmaskinens med öppen lucka (mm)	1146
Grumlighetssensor - Aquatest	Ja	Bakre fot justerbar framifrån	Ja
Översvämningskydd	Total Aquastop	Övre skydd	I plast
Vattenanslutning	Enkel; kallt/varmt vatten upp till 60°C-varmt vatten ger en energibesparing på upp till 35%		

## Prestanda/Energimärkning – Reg. 2019

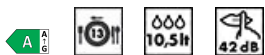

Energieffektklass	A	Programlängd	4:35 h:min
Energiförbrukning [per 100 cykler, vid användning av ekoprogrammet]	53 kWh	Luftburet akustiskt buller räknat i dB(A) re 1 pW	42 dB(A) re 1 pW
Nominell kapacitet (ps)	13	Utsläppsklass för luftburet akustiskt buller	B
Vattenförbrukning [per cykel]	10,5 litres	Energieffektivitetsindex (EII)	31,8

## Elektrisk anslutning

Typ av kontakt	(F;E) Eurokontakt	Frekvens	50 Hz
----------------	-------------------	----------	-------

Anslutningseffekt 1800 W  
Ström 10 A  
Spänning 220-240 V

Typ av anslutning  
Sladdens längd 1-fas  
140 cm

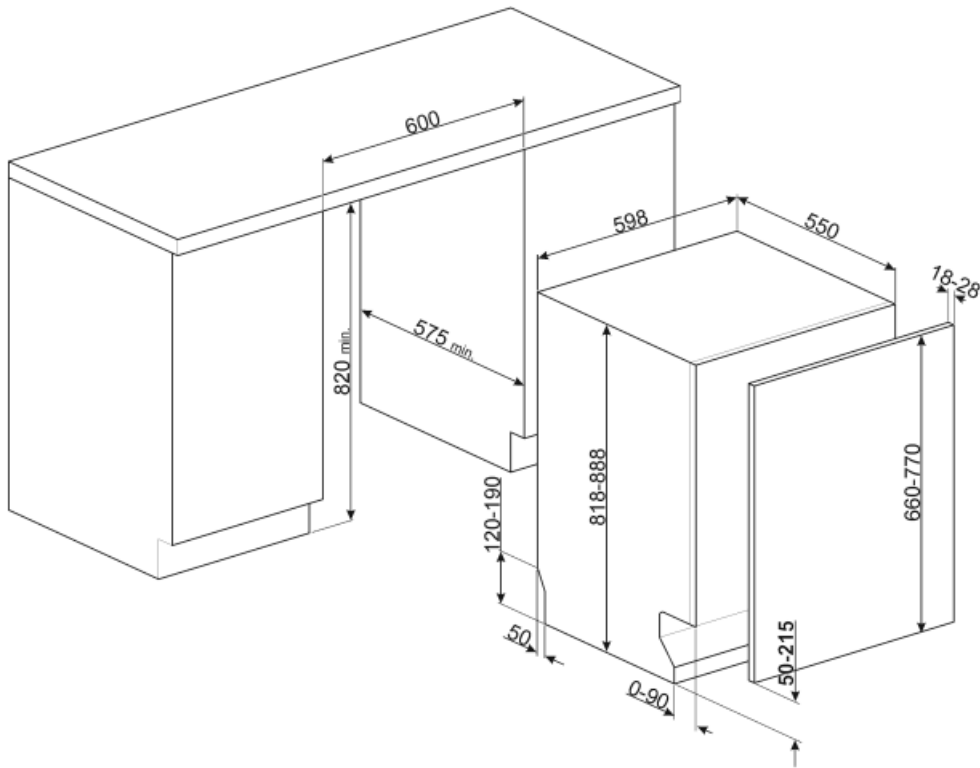

## Tillbehör ingår ej

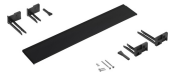

### KITPL60N

Svart sockelkit med ställbar höjd och djup. Passar till alla helintegrerade och underbyggnadsdiskmaskiner med fast och FlexiFitgångjärn.



### KITPL60X

Sockelkit i rostfritt stål med ställbar höjd och djup. Passar till alla helintegrerade och underbyggnadsdiskmaskiner med fast och FlexiFitgångjärn.



### KITFLEXI

Kit for 60cm dishwashers with FlexiFit hinges for door panel weight >11 kg (max 15 kg 82 cm and 13,5 kg 86 cm)

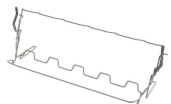

### KITGH

Vinglshållare för nedre diskmaskinskorgen. \*\*Passar endast i korgar med fällbara tallriksstöd.\*\*



### KIT82CX



### KITPL60B

Vitt sockelkit med ställbar höjd och djup. Passar till alla helintegrerade och underbyggnadsdiskmaskiner med fast och FlexiFitgångjärn.



























### KITPLV2







Förlängningskit till diskmaskiner och tvättmaskiner 2m



### KIT82CN

## Symbols glossary (TT)

 <p>Activelight är en LED-lampa som projicerar en röd fläck på golvet under diskmaskinen när apparaten används.</p>	 <p>Aquatest mäter vattnets klarhet under ett autoprogram och säkerställer automatiskt minsta förbrukning av vatten och energi.</p>
 <p>Anti-dropp: Vissa modeller av diskmaskiner är utrustade med specialister som förbättrar torkningsprocessen.</p>	 <p>Energieffektivitetsklass A</p>
 <p>Installation i stapel</p>	 <p>COMM_HEIGHT_82_72dpi</p>
 <p>Fördröjningstimer: Fördröjningstimern kan skjuta upp start av programmet med upp till 24 timmar.</p>	 <p>EasyGlide: Bekvämt EasyGlide-system för enkel tömning av diskmaskinen.</p>
 <p>FlexiDuo: FlexiDuo 3: e bestickkorgen gör att du kan ordna bestick eller små koppar, slevar eller skrymmande redskap hur du vill: den består av två separata och rörliga delar.</p>	 <p>Modeller med Flexi Fit-gångjärn kan installeras i kök med en sockel ner till 5 cm. Med denna nya gångjärnsdesign har panelen en glidrörelse från botten till överst och undviker eventuella störningar mellan panelen och sockeln.</p>
 <p>FlexiZone: Flexizonen med ½ belastning låter dig tvätta en reducerad belastning, vilket sparar energi, vatten och tid och det finns inga begränsningar för var föremålen placeras.</p>	 <p>Ljudnivå: Utmärkt isolering och speciella enheter som håller ljudnivån på ett minimum.</p>
 <p>Disksystemet Planetarium, med ett högt antal rotationer per minut, garanterar att hela tanken täcks, tack vare samtidig rotation av basen och spolarmarna, vilket ger utmärkta diskresultat.</p>	 <p>Auto 45 °C–65 °C: Autoprogrammet reglerar cykelns längd beroende på om det finns behov av fördisk samt antalet sköljningar som behövs.</p>
 <p>Kristall: Kristallprogrammet är särskilt utformat för ömtåligt disk gods som glas och porslin.</p>	 <p>Eco: Eco, det här ekonomiska tvättprogrammet använder en mindre mängd vatten och energi i syfte att erbjuda det mest miljövänliga tvättalternativet.</p>
 <p>Mix: Mix-programmet passar för blandat porslin och vardagsrytor och kastruller som inte har särskilt mycket intorkad smuts.</p>	 <p>Blötlägningsprogram: Blötlägningsprogrammet sköljer disken för att undvika att smutsen torkar in.</p>
 <p>Express 27 min: "Express 27 min"-programmet är en snabb diskcykel vid låg temperatur för lätt nedsmutsad disk.</p>	 <p>Ultrarent: Alternativet Ultrarent utför en slutgiltig sköljning i en hög temperatur på 70 °C vilket eliminerar praktiskt taget alla bakterier.</p>
 <p>Plats för 13 kuvert: Antal kuvert.</p>	 <p>Totalt Acquastop: Utöver det delvisa Acquastop-skydd som finns i alla Smegs diskmaskiner så har vissa modeller en elektronisk enhet monterad på vatteninlopps slang. Denna kontrollerar vattennivån i maskinen, upptäcker läckor i slang och stänger av vattentillförseln omedelbart vid behov.</p>
 <p>Systemet WaterSave garanterar de bästa diskresultaten med den lägsta vattenförbrukningen beroende på diskmaskinens modell.</p>	 <p>Snabb diskcykel för normalt nedsmutsat, blandat disk gods som tallrikar och grytor, även med intorkade rester. Diskgodset diskas och torkas på 60 min.</p>

- 
-  Rengöringscykel för diskmaskinen. Cykeln ska startas i en tom maskin utan disk. Vi rekommenderar att programmet körs var 2–3 månad och att ett speciellt diskmaskinsrengöringsmedel används.
-  Tillåter dig att aktivera ytterligare program när de väljs tillsammans med valfri tvättcykel. När önskad tvättcykel har valts, tryck på knappen (
-  **HYGIEN 99,9 %** Diskprogram med hög temperatur. Sköljningen vid 75° garanterar att 99,9 % av alla bakterier och mikroorganismer avlägsnas.
-  **TYST:** Diskcykel som passar för normalt nedsmutsad disk, även med intorkade rester. Försäkrar maximal ljuddämpning och är därför perfekt för den som vill köra programmet på natten.
-  **Dry Assist+**-alternativ, utöver att vara energisparande så försäkrar detta alternativ att diskgodset torkar perfekt eftersom luckan öppnas automatiskt vid diskcykelns slut.
-  Arbetet som syftar till kontinuerlig förbättring har lett till skapandet av den andra generationens invertermotor 2.0, som ger en väldigt hög prestanda och hållbarhet över tiden, samt lägre energiförbrukning och ljudnivå.