

STL323BL



Família	Máquina de lavar louça
Largura	60 cm
Altura comercial	82 cm
Instalação	De encastre total
Painel do móvel	Não fornecido
Nº de cestos	3, FlexiDuo
Motor	Inverter 2.0
Código EAN	8017709307028



Programas / Funções



Nº de programas	10+1	Auto 45-65	Sim
Temperaturas de lavagem	38, 45, 50, 55, 65, 70, 75 °C	Mix	Sim
Pré-lavagem	Sim	Silencioso (-2 dB)	Sim
Rápido 27 min	Sim	Intensivo	Sim
Vidros	Sim	Self clean	Sim
Expresso 60 min	Sim	Esterilizar 99,9%	Sim
Eco	Sim		

Opções



Dry Assist +	Sim	Opção FlexiZone 1/2 carga distribuída	Sim
Opção início diferido	de 1 a 24 H, com pré-lavagem automática	Opção programas especiais	Sim

Cestos



Cor dos cestos	Cestos em cinzentos	Cesto superior com guias EasyGlide	Sim
Cor dos componentes dos cestos	Acessórios internos em cinzento	Ø máx. do prato no cesto superior	19,0 cm

Puxador	Puxadores em plástico com inserção de aço inox nos cestos superior e inferior	Cesto inferior	Com 2 suportes rebatíveis
Cesto superior	1 suporte rebatível	Cesto inferior com sistema antigotas para secagem otimizada	Sim
Suporte para copos	Sim	Ø máx. do prato no cesto inferior	30,0 cm
Cesto superior ajustável em altura	Em 3 níveis (5 cm)	Cor dos componentes internos	Azul

Especificações técnicas



Largura	598 mm	Dureza máxima da água	100°fH;58°dH
Profundidade (mm)	545 mm	Sistema de secagem	Secagem por condensação natural, com Dry Assist, abertura automática da porta no final do ciclo
Tipo de display	Display de 3 dígitos	Proteção do vapor	Proteção de vapores em plástico
Altura	818 mm	Material da cuba	Cuba em aço inox
Comandos	Comandos eletrónicos	Filtro	Filtros em aço inox
Display	Programação de início diferido, Indicação da duração do programa	Resistência de aquecimento oculta	Sim
Gráfico dos programas	Símbolos	Dobradiças	Porta equilibrada por dobradiças Flexifit, eixo variável por deslize
Luz indicadora On/Off	Sim	Peso min. e máx. do painel frontal	2,5 - 11 kg
Luz indicadora de falta de sal	Luz indicadora falta de sal	Altura min. e máx. do rodapé	50 - 215 mm
Luz indicadora de falta de brilhantador	Luz indicadora falta de brilhantador	De coluna	Sim
Indicador de fim do programa	ActiveLight, luz no pavimento durante o programa	Pés reguláveis em altura	7cm, de 820 a 890 mm
Sistema de lavagem	Sistema de lavagem Planetário, melhores resultados com menos água	Additional gaskets	Yes, with stainless steel plate
Terceiro aspersor superior	Individual	Tampo traseiro	Sim
Descalcificador	Ajuste automático ao nível de dureza da água	profundidade da máquina de lavar louça com porta aberta (mm)	1146
Sensor Aquatest para análise da sujidade da água	Sim	Pé traseiro regulável à frente	Sim
Sistema de proteção anti inundação	Acquastop proteção Total	Tampo superior	Tampo superior em plástico
Alimentação de água	Admissão de água até 60°C para poupar até 35% de energia		

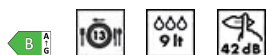

Classe de eficiência energética B

Duração do programa ECO 4:25 h:min

Emissão de ruído aéreo 42 dB(A) re 1 pW

Consumo de energia ponderado por 100 ciclos programa ECO 63 kWh

Nº serviços programa ECO 13

Consumo de água no programa ECO 9,0 l

Classe de emissão de ruído aéreo B

Energy efficiency Index (EEI) 37,9

Ligação elétrica

Ficha elétrica (F;E) Schuko

Potência nominal 1800 W

Corrente (Amperes) 10 A

Tensão (Volts) 220-240 V

Frequência (Hz) 50 Hz

Tipo de ligação Ligação monofásica

Comprimento do cabo de alimentação 140 cm

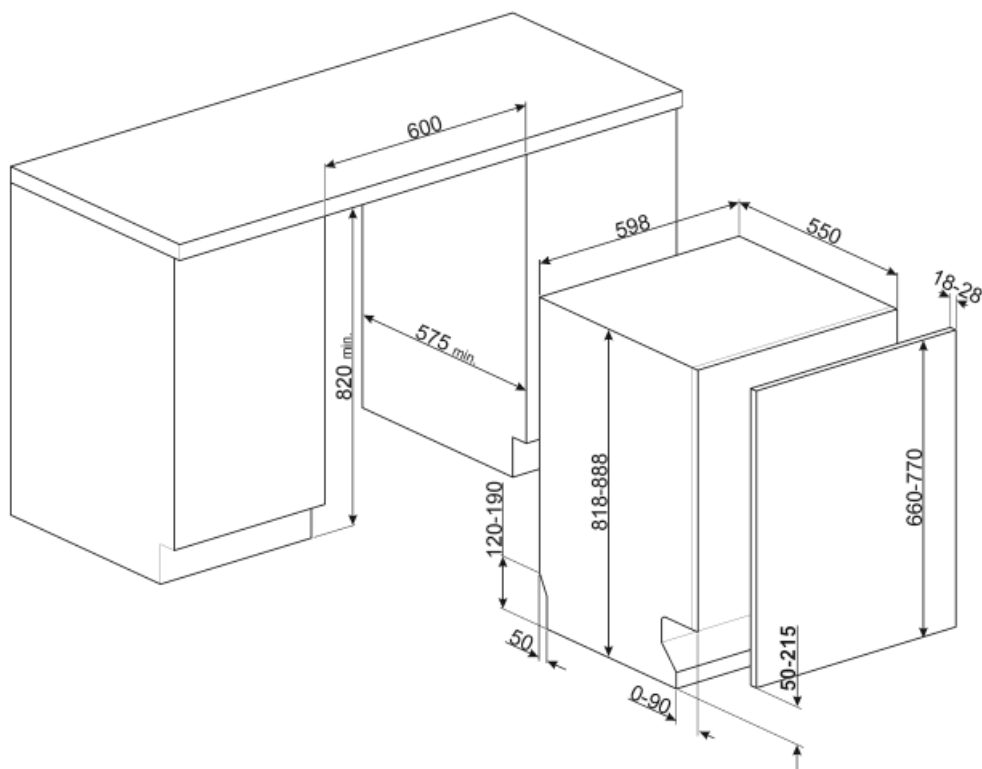

Not included accessories



KITPL60N

Toekick Kit in Black colour with adjustable height and deepness. Can be installed over all the fully integrated and underbench models with variable fulcrum or flexifit hinges.



KITPL60X

Toekick Kit in Stainless Steel with adjustable height and deepness. Can be fitted over all the fully integrated and underbench models with variable fulcrum or flexifit hinges.



KITFLEXI

Kit for 60cm dishwashers with FlexiFit hinges for door panel weight >11 kg (max 15 kg 82 cm and 13,5 kg 86 cm)

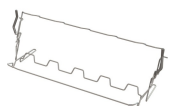

KITGH

Kit glass holder. It has to be fitted on the first basket but only if there are foldable racks



KIT82CX



KITPL60B

Toekick Kit in White colour with adjustable height and deepness. Can be installed over all the fully integrated and underbench models with variable fulcrum or flexifit hinges.

















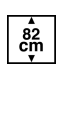

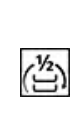
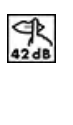

KITPLV2

Kit extension for dishwasher and washing machine: lenght mt. 2

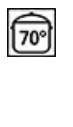

KIT82CN

Symbols glossary (TT)

	Active Light: A máquina emite uma luz vermelha no pavimento para indicar que a máquina está em funcionamento. Muito útil uma vez que as máquinas da Smeg são muito silenciosas.		O sistema Aquatest mede a clareza da água durante um programa automático e garante o consumo mínimo de água e energia.
	As Pastilhas Antigotas reduzem o contacto entre a louça e o cesto, evitando a acumulação de partículas de água. Melhora a qualidade da secagem.		Instalação em coluna: estão equipadas com barras laterais para isolamento e com dobradiças FlexiFit para que o painel inferior fique alinhado com o painel da porta.
	Máquinas de lavar louça de encastre com 82 cm de altura.		A opção Início Diferido permite definir a hora de arranque do programa. No entanto, a pré-lavagem é sempre feita imediatamente para garantir a eliminação dos resíduos mais difíceis.
	EasyGlide: sistema para um deslizar fácil e suave quando o cesto superior se encontra cheio de louça.		FlexiDuo: permite organizar talheres ou copos pequenos, conchas, ou utensílios volumosos como quiser. O cesto FlexiDuo é composto por dois módulos separados e móveis, que podem ser ajustados individualmente.
	As dobradiças FlexiFit permitem suportar painéis decorativos mais pesados – até 10 Kg nas máquinas Maxi 86 cm de altura, e até 11 Kg nas máquinas de 82 cm de altura. O movimento do eixo permite utilizar rodapés entre 5 e 21 cm de altura e o pouco espaço exigido para movimentar a porta torna esta solução também apropriada para instalação em coluna.		FlexiZone 1/2 carga: indicado para lavar cargas menores. Não há restrições quanto à zona do cesto e em que cesto se coloca, proporcionando flexibilidade de carga total.
	Nível de ruído: Indica o ruído em dB(A) de acordo com as normas e diretrizes europeias e conforme mencionado na etiqueta energética e na ficha de produto.		Sistema de lavagem Planetarium: através do movimento duplo e simultâneo do suporte e do braço a 65 rpm, a água atinge a máxima cobertura para garantir o melhor aproveitamento da água.
	Auto 45°-65°: programa automático que regula a duração do ciclo, dependendo das necessidades de pré-lavagem e de enxaguamento.		Crystals: The Crystals programme is dedicated to delicate dishes such as glasses and china.
	Eco: programa de lavagem económica. Utiliza baixa quantidade de água e energia para fornecer a opção de lavagem mais ecológica.		Normal: o programa é adequado para louça mista normal e utensílios de cozinha de uso diário, sem incrustações.
	Pré-lavagem: pensado para fazer uma lavagem curta a frio. Utilizada para tirar os resíduos maiores da louça quando a máquina ainda não está totalmente carregada para efetuar um programa de lavagem.		Rápido 27 min: lavagem rápida em apenas 27 minutos à temperatura de 38°C. Programa desenvolvido especificamente para louça pouco suja e quando se pretende proceder à lavagem imediatamente após o uso.
	UltraClean: lava e enxagua a 70°C nos últimos 10 minutos para uma limpeza mais profunda. Tem um efeito de higienização e é indicado para biberões, tábuas de madeira e colheres de pau.		Número de talheres: Indica a carga máxima em serviços padrão aconselhada na máquina para obter os menores consumos.



Acquastop total: além da proteção parcial Acquastop presente em todas as máquinas de lavar louça Smeg, alguns modelos possuem um dispositivo eletrônico instalado na mangueira de entrada de água, que monitoriza os níveis de água na máquina, deteta vazamentos na mangueira e desliga o fornecimento de água imediatamente se necessário.



Express 60 min: este programa rápido lava e seca a louça em 60 minutos. A lavagem é feita a 65°C, havendo um enxaguamento a 70°C na fase final (55°C se selecionado o modo para poupar energia). No fim, dá-se a secagem.



Silencioso: programa para reduzir o ruído durante a lavagem. Ideal para ser utilizado durante os períodos de descanso.



The Dry Assist + option, in addition to saving energy, ensures perfect drying of the dishes by opening the door automatically at the end of the washing cycle.



Esterilizar 99,9%: programa certificado pela VDE, elimina 99,99% dos vírus e bactérias. Ideal para uma lavagem intensiva de pratos, panelas, frigideiras, tábuas de cortar e biberões. Evita as alergias.



Litros: consumo de água no programa normativo. Consoante o modelo, pode apresentar um consumo de 12 a 6,5 litros. As máquinas que apresentam consumos muito reduzidos de 6,5 L têm a tecnologia inovadora WaterSave que permite a melhor gestão da água.



Limpeza interior: programa de lavagem da máquina. Deve ser feito com a máquina vazia a cada 2-3 meses, utilizando detergentes específicos para máquinas de lavar louça. A higienização da máquina elimina odores e permite resultados de lavagem superiores.



Allows you to enable additional programs when selected together with any wash cycle. After having selected the required wash cycle, press the button (



Classe de eficiência energética do produto declarada na etiqueta energética e na ficha do produto e em conformidade com os regulamentos UE.



O motor Inverter 2.0, caracterizado por uma maior eficiência e durabilidade ao longo do tempo, permite um desempenho muito elevado e assegura menor consumo de energia e baixo nível de ruído.