

STL323BQLH



Семейство продуктов	Посудомоечная машина
Коммерческая ширина	60 см
Коммерческая высота	Макси, 86 см
Установка	Полностью интегрированная встраиваемая
Мебельный фасад	Не поставляется
Количество корзин	3, FlexiDuo с направляющими Easy Glide
Мотор	Инвертор 2.0
EAN-код	8017709307448



Программы



Количество программ	10+1	Авто 45-65	Да
Температура мойки	38, 45, 50, 55, 65, 70, 75 °C	Смешанное	Да
Замачивание	Да	Тихий (-2 дБ)	Да
Express 27'	Да	Интенсивная	Да
Хрусталь	Да	Программа самоочистки	Да
Full express - 60 минут	Да	Hygiene 99,9%	Да
ECO	Да		

Опции

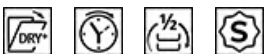

Опция Dry Assist+	Да	опция FlexiZone - 1/2 загрузки	Да
Отсрочка включения	До 24 часов, с предварительной мойкой	Специальные программы	Да

Корзины



Цвет корзин	Серый	Верхняя корзина с системой выдвижения Easy-Glide	Да
Цвет компонентов корзин	Серый		

Ручка	Пластиковая с вкладышем из нержавеющей стали на верхней и нижней корзинах	Максимальный размер посуды, загружаемой в верхнюю корзину (см)	19,0 см
Верхняя корзина	С 1 складным держателем	Нижняя корзина	С 4 складными полками
Держатель для бокалов	Да	Нижняя корзина с системой Rompi-Goccia	Да
Верхняя корзина, регулируемая по высоте	На 3 горизонтальных уровня	Максимальный размер посуды, загружаемой в нижнюю корзину (см)	35,0 см
		Цвет внутренних компонентов	Синий

Технические характеристики



Ширина изделия (мм)	598 мм	Максимальная жесткость воды	100°fH;58°dH
Глубина изделия (мм)	550 мм	Система сушки	Естественная конденсационная сушка с системой автоматического открывания дверцы Dry Assist + в конце цикла
Тип дисплея	LED-дисплей (3 цифры)	Защита от пара	Пластиковая
Высота продукта	858 мм	Материал чаши	Нержавеющая сталь
Управление	Электронный	Фильтр	Нержавеющая сталь
Дисплей	отсрочка старта, Индикация времени программы	Скрытый нагревательный элемент	Да
Индикация программ	Символы	Петли	Самобалансировка, слайдерное крепление, FLEXFIT
Индикатор вкл. /выкл.	Да	Минимальный и максимальный вес фасада	2 - 10 кг
Индикатор отсутствия соли	Световая индикация	Мин. и максимальная высота цоколя	50 - 215 mm
Индикатор отсутствия ополаскивателя	Световая индикация	Установка в колонну	Да
Индикация окончания цикла	ActiveLight - Луч на полу	Регулируемые по высоте ножки	7 см, от 860 до 930 мм
Система мойки	Planetarium	Дополнительные прокладки	Да, с пластиной из нержавеющей стали
Третий верхний разбрызгиватель	Одинарный	Задняя крышка	Да
Смягчитель воды	Электронная регулировка	Глубина посудомоечной машины с открытой дверцей (мм)	1168
Датчик Aquatest	Да	Регулировка задних ножек с фронта	Да
Система защиты от протечек	Полный Acquistop	Верхняя крышка	Пластиковая
Водоснабжение	Одинарное; холодная/ горячая вода максимум 60°C - экономия энергии с горячей водой до 35%		

Производительность / Энергопотребление - НОВЫЙ регламент

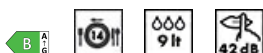

Класс энергоэффективности	B	Продолжительность цикла	4:25 h:min
Потребление энергии [на 100 циклов, тестовая программа ECO]	64 кВт/ч	Излучение воздушного шума (фаза вращения)	42 дБ(A) re 1пВт
Загрузка, комплектов	14	Класс эмиссии воздушного акустического шума	B
Потребление воды [за цикл]	9,0 litres	Индекс энергоэффективности (EEI)	37,8

Электрическое подключение

Тип электрической вилки	(F;E) Schuko	Частота тока	50 Гц
Номинальная мощность	1800 Вт	Тип подключения	Однофазное
Сила тока	10 А	Длина электрического кабеля	140 см
Напряжение	220-240 В		

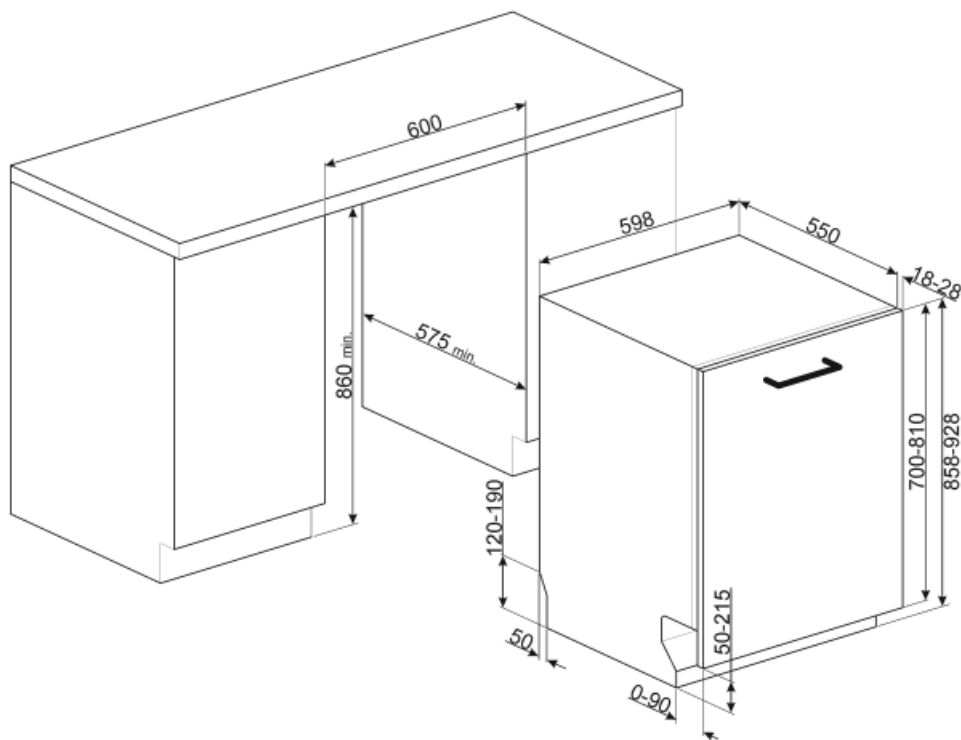

Not included accessories

KITPL60N



Комплект цоколя черного цвета с регулируемой высотой и глубиной. Может устанавливаться на все полностью интегрированные модели и модели под столешницу с петлями с регулируемым центром вращения или петлями FlexiFit.

KITPL60X

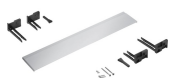

Комплект цоколя нержавеющей сталь с регулируемой высотой и глубиной. Может устанавливаться на все полностью интегрированные модели и модели под столешницу с петлями с регулируемым центром вращения или петлями FlexiFit.

KITPL60B



Комплект цоколя белого цвета с регулируемой высотой и глубиной. Может устанавливаться на все полностью интегрированные модели и модели под столешницу с петлями с регулируемым центром вращения или петлями FlexiFit.

KITPLV2



Удлинительный шланг для посудомоечных и стиральных машин: длина 2 м.

KITGH

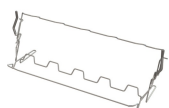

Держатели для бокалов. Устанавливается в нижней корзине, но только при наличии складных держателей.



KIT86PORTX-1



KIT86PORTAN-1























KITFLEXI



KIT86PORTWH-1

Symbols glossary (TT)

	ActiveLight - это светодиодная подсветка, которая проецирует красное световое пятно на пол под посудомоечной машиной, когда прибор используется.		Aquatest: специальный датчик измеряет чистоту воды во время автоматической программы и обеспечивает минимальное потребление воды и энергии.
	Rompi Goccia: некоторые модели посудомоечных машин оснащены специальными полимерными насадками против капель, которые улучшают процесс сушки посуды.		Установка в колонну
	Коммерческая высота 86		Возможность отложить запуск желаемой программы на срок до 24 часов, чтобы запрограммировать работу посудомоечной машины в желаемое время.
	Система выдвижения EasyGlide: удобная система для легкой загрузки и разгрузки устройства позволяет достичь максимальной гибкости.		FlexiDuo: 3-я корзина для столовых приборов FlexiDuo позволяет размещать столовые приборы или небольшие чашки, ковши или крупную посуду по своему усмотрению: она состоит из двух отдельных подвижных модулей.
	Модели с новыми петлями Flexi Fit можно устанавливать на кухнях с цоколем высотой всего 5 см. Благодаря этой новой конструкции петель мебельный фасад имеет скользящее движение снизу вверх, что позволяет избежать того, что фасад заденет цоколь.		FlexiZone: опция половинной загрузки позволяет мыть с меньшей загрузкой, экономя электроэнергию, воду и время, без ограничений на размещение посуды.
	Уровень шума: отличная изоляция и специальные устройства сводят шум к минимуму.		Система мойки Planetarium с большим числом оборотов в минуту гарантирует полное покрытие внутренней камеры благодаря одновременному вращению основания и распылителей, а также отличные результаты мойки.
	Авто 45° - 65°: автоматическая программа регулирует продолжительность цикла в зависимости от необходимости предварительной мойки и количества требуемых полосканий.		Стекло: программа «Стекло» подходит для мытья деликатной посуды, такой как бокалы и фарфор.
	ECO: для обеспечения максимально экологичного подхода к очистке, эта программа использует небольшое количество воды и энергии		Смешанное (Mix): Программа подходит для различной посуды и повседневной мойки кастрюль и сковород без особого загрязнения.
	Программа замачивания: обеспечивает ополаскивание для предотвращения высыхания грязи.		Быстрая 27 минут: программа быстрой мойки за 27 минут.
	Ultraclean: опция Ultraclean выполняет заключительное ополаскивание при высокой температуре 70°C, уничтожая практически все бактерии.		Указано максимальное количество комплектов посуды в посудомоечной машине.



Полный Acquastop: в дополнение к частичной защите Acquastop, присутствующей во всех посудомоечных машинах Smeg, некоторые модели имеют электронное устройство, прикрепленное к водозаборному шлангу, которое контролирует уровень воды в машине, обнаруживает утечки в шланге и немедленно отключает подачу воды, когда нужно.



Цикл быстрой мойки для посуды средней степени загрязнения, таких как посуда и сковороды, даже с засохшими остатками пищи. Посуда моется и сушится за 60 минут.



Цикл мойки подходит для посуды средней степени загрязнения, даже с засохшими остатками. Обеспечивает максимальное снижение шума в процессе работы



Опция Dry Assist +, помимо экономии энергии, обеспечивает идеальную сушку посуды, автоматически открывая дверцу в конце цикла.



СТЕРИЛИЗАЦИЯ 99.9% Программа мойки при высокой температуре. Ополаскивание при 75° C гарантирует удаление 99,9% микробов и бактерий, что делает его идеальным для дезинфекции.



Система WaterSave обеспечивает лучшие результаты мойки при минимальном расходе воды в зависимости от модели посудомоечной машины.



Цикл очистки посудомоечной машины. Цикл следует начинать с пустой машиной, без посуды. Рекомендуется запускать программу каждые 2-3 месяца, используя специальные моющие средства для посудомоечных машин.



Позволяет включить дополнительные программы, если они выбраны вместе с любым циклом стирки. Выбрав нужный цикл стирки, нажмите кнопку.



Класс энергоэффективности B



Работа, направленная на постоянное совершенствование, позволила создать второе поколение инверторного двигателя 2.0, отличающееся большей эффективностью и долговечностью, что обеспечивает очень высокую производительность и более низкий уровень энергопотребления и шума.