

STL323BQLHDE



Produktfamilie	Geschirrspüler
Komm. Breite	60 cm
Kommerzielle Bauhöhe	86 cm
Installation	Vollintegrierbar
Möbelfront	Nicht im Lieferumfang
Anzahl der Spülkörbe	3. Besteckebene FlexiDuo
EAN-Code	8017709305192



Programme



Anzahl der Programme	10+1	Auto 45-65°C	Ja
Spültemperaturen	38, 45, 50, 55, 65, 70, 75 °C	Mix 65°C	Ja
Vorspülen	Ja	Silent (-2 dB)	Ja
Kurz 27 min.	Ja	Intensiv 70°C	Ja
Glas 45°C	Ja	Self Clean	Ja
Schnell 60 min.	Ja	Keimfrei 99,9%	Ja
ECO	Ja		

Optionen

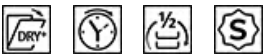

Dry Assist+	Ja	FlexiZone ½ Beladung	Ja
Option Zeitvorwahl	1-24 h	Sonderprogramme	Ja

Spülkörbe



Farbe der Geschirrkörbe	Grau	Max. Tellerdurchmesser für Oberkorb	19,0 cm
Farbe der Korbeinsätze	Grau	Unterkorb	Mit 4 klappbaren Tellerträgern
Korbgriffe	Kunststoff für Ober-/Unterkorb	Unterkorb mit Anti-Tropfeneinsätzen	Ja
Oberkorb	Mit 3 klappbaren Tellerträgern/Ablagen	Max. Tellerdurchmesser für Unterkorb	35,0 cm
Glashalter	Ja		

Höhenverstellung Oberkorb	3 Ebenen	Farbe der inneren Komponenten	Blau
ExtraGlide Teleskop-Vollauszug	Ja	Besteckkorb	Ja

Technische Eigenschaften



Produktbreite	598 mm	Max. Wasserhärte	100°FH;58°dH
Produkttiefe	550 mm	Trocknungssystem	Natürliche Kondensationstrocknung mit Dry Assist+ (autom. Türöffnung nach Programmende)
Display	LED (3 Digit)	Wrasenschutz	Selbstklebende Schutzfolie
Produkthöhe	858 mm	Material des Bottichs	Edelstahl
Bedienelemente	Elektronisch	Material des Filters	Edelstahl
Display-Anzeige	Zeitvorwahl, Programmdauer	Integrierter Durchlauferhitzer	Ja
Programmgrafik	Symbole	Türscharniersystem	Sliding FlexiFit
Anzeige Salzangel	LED	Mögliches Gewicht der Möbelfront min./max	2,5 - 10 kg
Anzeige Klarspülmangel	LED	Min. und max. Sockelhöhe	50 - 215 mm
Anzeige Programmstatus	ActiveLight-Bodenlicht	Für Hocheinbau geeignet	Ja
Automatische Abschaltung	Ja	Regulierbare Stellfußhöhe	+70 mm (860 bis 930 mm)
Spülsystem	Planet-Spülsystem	Seitliche Dichtlippen (Nische)	Ja, mit Edelstahl-Zierblende an Bottichfront
3. Spülebene oben	Einzel rotierend	Rückseitige Kunststoffabdeckung	Ja
Wasserenthärter	Elektronisch regelbar	Tiefe Geschirrspüler bei geöffneter Gerätetür (mm)	1168 mm
Aqua Test-Sensorsystem (Automatikprogramm)	Ja	Hinterer Stellfuß von vorne höhenregulierbar	Ja
Wasserschutzsystem	Total Aqua-Stop	Material der oberen Abdeckung	Kunststoff
Wasserzulauf	Kalt-/Heißwasser bis max. 60°C - Energieeinsparung mit Heißwasser von bis zu 35%		

Technische Daten / Energielabel - Reg. 2019 - bindend ab 1.3.2021

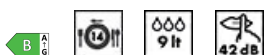

Energieeffizienzklasse	B	Dauer des Programms	4:25 h:min
Energieverbrauch des eco-Programms pro 100 Betriebszyklen	64 kWh	Luftschallemissionen	42 dB(A) re 1 pW
Nennkapazität (ps)	14	Luftschallemissionsklasse	B
Wasserverbrauch des eco-Programms pro Betriebszyklus	9.0 l	Energieeffizienzindex (EEI)	37.8

Elektrischer Anschluss

Elektrische Gesamtanschlusswert	1800 W
Absicherung	10 A
Spannung	220-240 V
Frequenz	50 Hz

Anschlussart	Einphasig
Länge Netzkabel	140 cm
Netzstecker	(F;E) Schuko

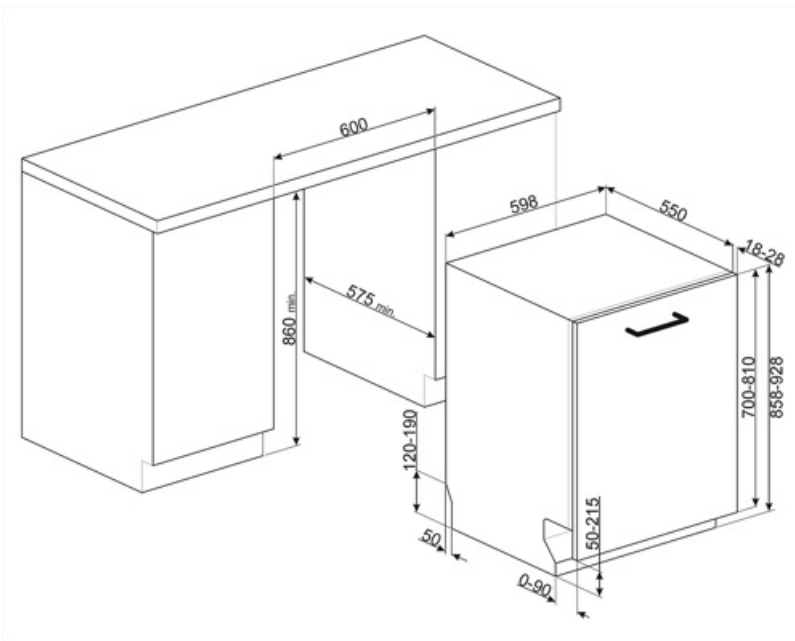

Kompatibel Zubehör



KIT86CX-1

86x60 cm Türfront, Edelstahl, für vollintegrierbare Modelle mit Anti-Finger-Protektion, Classici-Türgriff, für feste und gleitende Türmontage



KIT86PORTRD



KIT86PORTX-1



KIT86SPRMW



KIT86PORTAN-1



KIT86PORTWH-1



KIT86SPRAN



KIT86SPRX



KITFLEXI

Kit verstärkte Türfedern für vollintegrierbare Modelle (H: 82 cm Modelle bis max. 15,0 kg, H:86 Modelle cm bis max. 13,5 kg Frontengewicht)

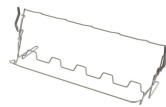

KITGH

Korbinsatz für langstielige Wein-/Sektgläser, kompatibel für alle 60 cm Geschirrspüler mit 13-14 Maßgedecke



KITPL60B

Sockelblende für Unterbaugeschirrspüler, Weiß, Höhen- und tiefenverstellbar



KITPL60N

Sockelblende für Unterbaugeschirrspüler, Schwarz, Höhen- und tiefenverstellbar



KITPL60X





















Sockelblende für Unterbaugeschirrspüler, Edelstahl, Höhen- und tiefenverstellbar













KITPLV2

Kit 2 m Schlauchverlängerung für Wasserzu-/Ablauf in 3/4" inkl. Verbindungszubehör, geeignet für Geschirrspüler, Waschautomaten und Vollwaschtrockner

Symbolverzeichnis

- | | |
|--|--|
|  <p>Activelight-Bodenlicht ist eine LED-Leuchte, die bei Inbetriebnahme des Gerätes unterhalb der Gerätetür einen roten Punkt blinkend auf den Fußboden projiziert.</p> |  <p>Der Aquatest-Sensor ist ein elektronischer Sensor, der den Verschmutzungsgrad am Ende des ersten Vorspülganges misst. Anhand des gemessenen Wertes, wird automatisch das am besten geeignete Spülprogramm gewählt, um den effizientesten Wasser- und Energiever</p> |
|  <p>Verbessert das Trocknen des Geschirrs ohne Flecken zu hinterlassen.</p> |  <p>Energieeffizienzklasse B</p> |
|  <p>Das Gerät ist für eine Installation im Hocheinbau vorgerüstet.</p> |  <p>Kommerzielle Bauhöhe 86 cm</p> |
|  <p>Option Zeitvorwahl: das gewünschte Programm startet um bis zu 24 Std. zeitverzögert.</p> |  <p>FlexiDuo: Mit dem 3. Besteckkorb FlexiDuo können Sie Besteck, kleine Tassen, Schöpfkellen oder andere umfangreiche Utensilien nach Belieben anordnen. Dieser besteht aus zwei separaten und beweglichen Modulen.</p> |
|  <p>Die FlexiFit-Türscharniere ermöglichen es, die Möbelfront auf der Gerätetür fest oder gleitend zu montieren, so dass eine minimale Sockelhöhe ab 5 cm erreicht wird.</p> |  <p>FlexiZone: bestens geeignet für eine ½ Beladung, um Energie, Wasser und Zeit zu sparen. Eine Einschränkungen bei der Platzierung des Geschirrs ist dabei nicht notwendig.</p> |
|  <p>Das Teleskopschienen-System ExtraGlide lässt den Oberkorb noch leichter und angenehmer gleiten. Es vereinfacht die Handhabung auch bei voller Beladung und erleichtert das Be- und Entladen.</p> |  <p>Hervorragende Isolierung und spezielle Komponenten reduzieren das Betriebsgeräusch auf ein Minimum.</p> |
|  <p>Das Planet-Spülsystem ermöglicht eine vollständige Ausspülung des Geschirrs. Dank der erhöhten Rotation des unteren Sprüharms aus der Mitte heraus, wird jeder Bereich des Geschirrs erreicht und damit ein hervorragendes Spülergebnis erzielt.</p> |  <p>Auto 45°- 65°: das Automatikprogramm regelt sensorgesteuert die Programmdauer und die Anzahl der erforderlichen Spülvorgänge je nach Verschmutzungsgrad, um den Energie- und Wasserverbrauch bestmöglich zu reduzieren.</p> |
|  <p>Glas 45°C: dieses Spülprogramm ist für empfindliches Geschirr wie Gläser, Kristallglas oder Porzellan bestens geeignet.</p> |  <p>ECO: dieses normative Spülprogramm verbraucht nur eine geringe Menge an Frischwasser und Energie, um eine besonders umweltfreundliche Reinigung des Geschirrs zu ermöglichen.</p> |
|  <p>Mix 65°C: dieses Programm ist für das alltägliche Geschirr ohne starke Verkrustungen geeignet.</p> |  <p>Vorspülprogramm: dieses kurze Programm verhindert das Antrocknen von frischen Speiseresten auf dem Geschirr.</p> |
|  <p>Kurz 27': bei diesem Programm handelt es sich um ein besonders schnelles Spülprogramm mit niedrigen Temperaturen für leicht verschmutztes Geschirr.</p> |  <p>Ultraclean: Mit der Option Ultraclean wird ein finaler Klarspülgang bei einer erhöhten Temperatur von 70° C durchgeführt, wodurch weitgehend alle Bakterien beseitigt werden.</p> |

- | | |
|--|---|
|  Nennkapazität: Anzahl der Maßgedecke. |  Total Acqua-Stop: das sichere Wasserschutzsystem. Dank elektronischer Sicherheitsvorrichtung am Wasserzulaufschlauch, wird der Wasserstand in der Maschine stetig überwacht, Undichtigkeiten sicher erkannt und bei Bedarf die Wasserzufuhr unterbrochen. |
|  WaterSave-System: sorgt für beste Spülergebnisse bei minimalem Wasserverbrauch. |  Schnellprogramm: für normal verschmutztes gemischtes Geschirr, wie Teller und Pfannen, auch mit angetrockneten Ablagerungen und Trocknung. |
|  Self Clean: dieser Reinigungszyklus ist bei leerer Maschine und ohne Geschirr möglich. Es wird empfohlen, das Programm alle 2 bis 3 Monate unter Verwendung spezieller Maschinenreiniger für Haushaltsgeschirrspüler durchzuführen. |  SILENT (-2 dB): ein besonders leises Spülprogramm, insbesondere für die Nacht. |
|  Ermöglicht die Aktivierung zusätzlicher Unterprogramme, wenn sie diese Taste zu einem beliebigen Hauptprogramm dazu auswählen. |  Dry Assist+: dank der automatischen Türöffnung nach Programmende, sorgt diese Funktion für eine perfekte Trocknung und spart dabei Energie. |
|  Keimfrei 99,9%: dank der hohen Spültemperatur von 75°C, werden bei diesem Programm 99,9 % der Keime und Bakterien beseitigt. |  Inverter-Motor 2.0: ermöglicht eine höhere Leistung bei optimalem Wirkungsgrad, reduziert den Energieverbrauch sowie das Betriebsgeräusch und ist zudem langlebiger. |