

# STL324AQL



|                   |                           |
|-------------------|---------------------------|
| Tuoteryhmä        | Astianpesukone            |
| Myyntileveys      | 60 cm                     |
| Myyntikorkeus     | 82 cm                     |
| Asennuksen tyyppi | Integroitava              |
| Keittiöpaneeli    | Ei toimitettu             |
| Korien lkm        | 3, FlexiDuo ja Easy Glide |
| Moottori          | Inverteri 2.0             |
| EAN-koodi         | 8017709332938             |



## Ohjelmat/toiminnot



|                             |                               |                     |       |
|-----------------------------|-------------------------------|---------------------|-------|
| Ohjelmien määrä             | 12+2                          | Autom. anturi 45–65 | Kyllä |
| Pesulämpötilat              | 38, 45, 50, 55, 65, 70, 75 °C | Mix                 | Kyllä |
| Liotus                      | Kyllä                         | Hiljainen (-2 dB)   | Kyllä |
| Pika 27                     | Kyllä                         | Teho                | Kyllä |
| Lasit                       | Kyllä                         | Self clean          | Kyllä |
| Full express - 60 minuuttia | Kyllä                         | Hygienia 99,9 %     | Kyllä |
| ECO                         | Kyllä                         | Hienopyykki         | Kyllä |
| Green express               | Kyllä                         | Pellit              | Kyllä |

## Vaihtoehdot

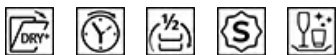

|                      |  |                          |       |
|----------------------|--|--------------------------|-------|
| Dry Assist+ valinta  | Kyllä                                    | Erikoisohjelmien valinta | Kyllä |
| Viiveajastus         | Enintään 24 tuntia, automaattinen liotus | Clean&Shine-vaihtoehto   | Kyllä |
| FlexiZone-puolitäysi | Kyllä                                    |                          |       |

## Korit



|                  |        |                                    |                         |
|------------------|--------|------------------------------------|-------------------------|
| Korin väri       | Harmaa | Liukukiskot                        | Kyllä                   |
| Korin osien väri | Harmaa | Suurin astia joka mahtuu yläkoriin | 19,0 cm                 |
|                  |        | Alakori                            | Neljä laskettavaa tukea |

|                              |                              |                                     |         |
|------------------------------|------------------------------|-------------------------------------|---------|
| Kahva                        | Muovia,ruostumatonta terästä | Alakorissa tippalukot               | Kyllä   |
| Ylemmässä korissa Lasipidike | 3 laskettavaa tukea Kyllä    | Suurin astia, joka mahtuu alakoriin | 30,0 cm |
| Ylemmän korin korkeus        | Kolmessa tasossa             | Sisäosien väri                      | Sininen |

## Tekniset ominaisuudet



|   |   |  |   |
|---|---|--|---|
| Leveys (mm)                             | 598 mm  | Maksimaallinen veden kovuus                      | 100°fH;58°dH  |
| Syvyys (mm)                             | 545 mm  | Kuivausjärjestelmä                               | Luonnollinen kondensoiva kuivaus, automaattinen Dry Assist -järjestelmä avaa oven jakson päätteeksi |
| Näytön tyyppi                           | LED-näyttö  | Höyrysuojaus                                     | Muovia  |
| Tuotteen korkeus (mm)                   | 818 mm  | Altaan materiaali                                | Ruostumaton teräs   |
| Coksicoallinen veden kovuus             | Elektroninen kosketussäätö  | Suodatin   | Ruostumaton teräs   |
| Näyttö                                  | Käynnistysviive, Ohjelman ajan ilmaisu, Kulutukset  | Piilotettu lämpöelementti                        | Kyllä   |
| Ohjelman graafinen kuvaus               | Symbolit  | Saranat  | Itse tasopainottuva, kiskot. Flexfit  |
| On/off ilmaisin                         | Kyllä   | Etupeitelevyn min. ja maks. paino:               | 2–11 kg   |
| Suolan indikaattori                     | Valo  | Jalkalistan min. ja maks. korkeus                | 50 - 215 mm   |
| Huuhteluaineen lisäämistarpeen ilmaisin | Valo  | Voidaan asentaa päällekkäin                      | Kyllä   |
| Ohjelman päättymisen ilmaisin           | ActiveLight   | Säädettävät jalat                                | 7 cm, 820 - 890 mm  |
| Pesujärjestelmä                         | Planetaarinen   | Additional gaskets                               | Yes, with stainless steel plate   |
| Kolmas pesuvarsi                        | Yksi  | Takakansi  | Kyllä   |
| Vedenpehmentäjä                         | Elektroninen asetus   | Astianpesukoneen syvyys luukun ollessa auki (mm) | 1146  |
| Sameusanturi Aquatest                   | Kyllä   | Edestä säädettävät jalat                         | Kyllä   |
| Tulvasuoja                              | Kokonais-Acquastop  | Yläkansi   | Muovia  |
| Vesiletku                               | Yksi: kylmä/kuuma vesi, enintään 60 °C - kuumaa vettä käytettäessä energiaa säästyy jopa 35 % |  |   |

## Suorituskyky / energiamerkintä - as. 2019

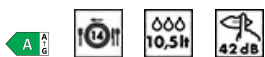

|  |             |                               |                  |
|--|-------------|-------------------------------|------------------|
| Energiatohokkuusluokka                         | A           | Ohjelman kesto                | 4:35 h:min       |
| Energian kulutus [100 jaksolle eco-ohjelmalla] | 54 kWh      | Äänitasot                     | 42 dB(A) re 1 pW |
| Nimelliskapasiteetti (ps)                      | 14          | Äänitason luokka              | B                |
| Veden kulutus [jaksolle]                       | 10,5 litres | Energiatohokkuusindeksi (EEI) | 31,8             |

## Sähköliitännä

Sähköpistokkeen tyyppi (F;E) Schuko

Taajuus

50 Hz

Nimellisteho 1800 W

Virtalähteen tyyppi

Yksivaiheinen

Virta 10 A

Johdon pituus

140 cm

Jännite 220-240 V

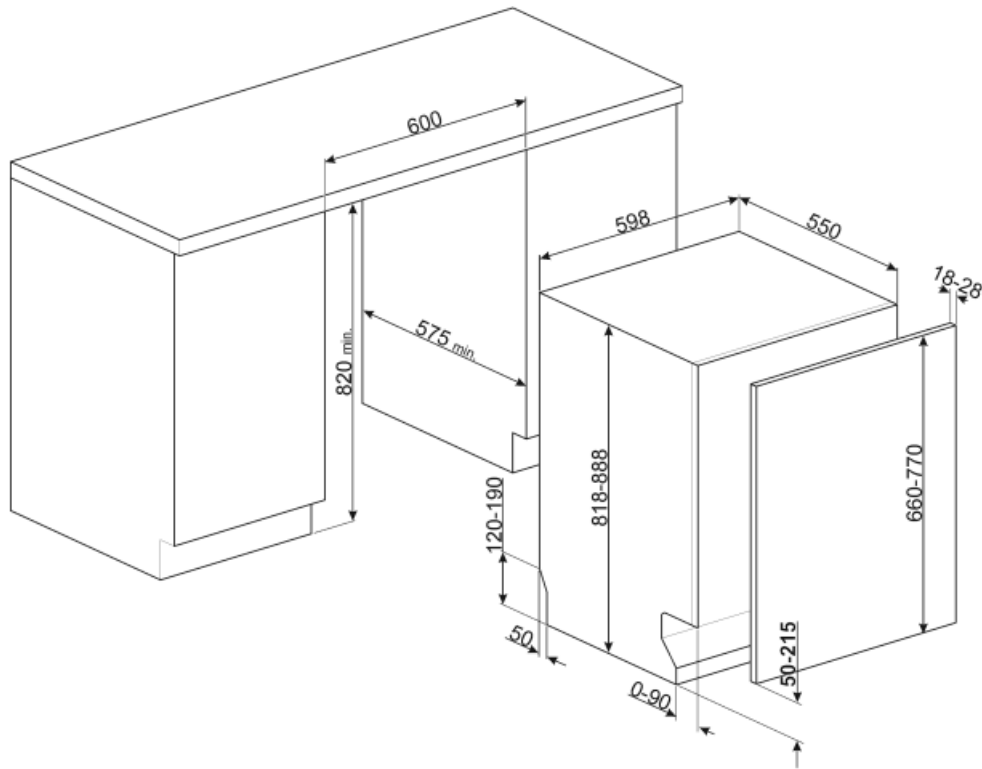

---

## Not included accessories

---



### KITPL60N

Toekick Kit in Black colour with adjustable height and deepness. Can be installed over all the fully integrated and underbench models with variable fulcrum or flexifit hinges.

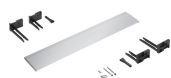

### KITPL60X

Toekick Kit in Stainless Steel with adjustable height and deepness. Can be fitted over all the fully integrated and underbench models with variable fulcrum or flexifit hinges.



### KITFLEXI

Kit for 60cm dishwashers with FlexiFit hinges for door panel weight >11 kg (max 15 kg 82 cm and 13,5 kg 86 cm)

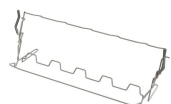

### KITGH

Kit glass holder. It has to be fitted on the first basket but only if there are foldable racks



### KIT82CX

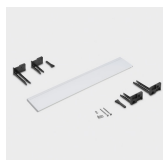

### KITPL60B

Toekick Kit in White colour with adjustable height and deepness. Can be installed over all the fully integrated and underbench models with variable fulcrum or flexifit hinges.

























### KITPLV2















Kit extension for dishwasher and washing machine: lenght mt. 2



### KIT82CN

## Symbols glossary (TT)

|  |   |
|--|---|
|  <p>A: Product drying performance, measured from A+++ to D / G depending on the product family</p>   |  <p>Activelight on led-valo, joka heijastaa punaisen valokeilan lattialle astianpesukoneen alle, kun laite on käynnissä.</p>   |
|  <p>Aquatest-anturi on elektroninen anturi, joka mittaa veden kirkkausasteen alun liotusvaiheen jälkeen. Tämän jälkeen anturi asettaa mitattujen arvojen perusteella sopivimman ohjelman saaden näin aikaan parhaat pesutulokset mahdollisimman vähäisellä veden määrällä.</p> |  <p>Astioiden kuivauksen tehostamiseksi tahroja jättämättä.</p>  |
|  <p>Asennus torniin: Asennus torniin</p>   |  <p>82 cm korkea</p>   |
|  <p>Viiveajastin: Vaihtoehto viivästyttää halutun ohjelman alkua enintään 24 tuntia, jolloin astianpesukone voidaan ohjelmoida käymään halutun ajan verran.</p>  |  <p>FlexiDuo: FlexiDuo 3. Aterinkori mahdollistaa aterinten tai pienten kuppien, kauhojen tai kookkaiden välineiden asettamisen juuri siten miten haluat: siihen kuuluu kaksi erillistä ja liikutettavaa moduulia.</p> |
|  <p>FlexiFit-saranoiden avulla keittiöpaneeli liikuu astianpesukoneen oven päältä mahdollistaen keittiön jalkalistan 5 cm:n korkeuden.</p>  |  <p>FlexiZone: Puolikkaan täytön flexizonen ansiosta voit pestä pienemmän määrän säästäten vettä ja aikaa, eikä astioiden asettamista ole rajoitettu.</p>   |
|  <p>ExtraGlide-kiskojärjestelmä saa toisen kori liukumaan entistäkin sulavammin ja pehmeämmin. Se helpottaa liikettä myös täydellä kuormituksella ja lisääntynyt liikerata tekee lautasten koriin lastaamisesta helpompaa.</p>   |  <p>Melutaso: Erinomainen eristys ja erikoislaitteet pitävät melun minimissään.</p>  |
|  <p>Planetaarisessa pesujärjestelmässä on suuri kierrosmäärä minuutissa, ja se takaa säiliö täydellisen käsittelyn alustan ja ruiskutinten samanaikaisen pyörimisen ansiosta. Pesutulokset ovat erinomaiset.</p>   |  <p>Auto 45°- 65°: Automaattinen ohjelma säätää jakson pituutta esipesun tarpeen ja tarvittavien huuhteluiden lukumäärän perusteella.</p>  |
|  <p>Kristalli: Kristalliohjelma soveltuu herkkien astioiden, kuten lasien ja posliinin, pesuun.</p>  |  <p>Hieno: Hellävarainen pesuohjelma on suunniteltu herkille astioille, joissa ei ole runsaasti likaa.</p>   |
|  <p>Säästö: Tämä säästävä pesuohjelma käyttää vain vähän vettä ja energiaa voidakseen tarjota ympäristöystävällisimmän puhdistusvaihtoehdon.</p>   |  <p>Yhdistelmä: Yhdistelmäohjelma soveltu sekalaisille talousastioille ja joka päivä käytettäville pannuille ja kattioille, joissa ei ole erityistä kalkkikerrosta.</p>  |
|  <p>Liotusohjelma: Liotusohjelma tarjoaa huuhtelun, joka estää lian kuivumisen.</p>  |  <p>Pika 27 min: Pika 27 min -ohjelma on alhaisen lämpötilan pikapesuohjelma, joka soveltuu kevyesti likaisille astioille.</p>   |
|  <p>Huippupuhdas: Huippupuhdas vaihtoehto tarjoaa loppuhuuhtelun 70 °C:ssa poistaen käytännössä kaikki bakteerit.</p>  |  <p>Tilaa 14 henkilön astiastolle: Kuinka monen henkilön astiastolle riittää tilaa.</p>  |

-  **Total Acquastop:** Smegin astianpesukoneissa olevan osittaisen Acquastop-suojaustoiminnon lisäksi joissakin malleissa on elektroninen laite, joka on kiinnitetty veden ottoletkuun ja joka valvoo koneen vesitasoja, tunnistaa letkuvuotoja ja sammuttaa vedensyötön heti tarvittaessa.
-  **WaterSave-järjestelmä** takaa parhaat pesutulokset vähäisellä vedenkulutuksella astianpesukoneen mallin perusteella.
-  **Pikapesu** normaalisti likaisille astioille ja kattiloille, myös siinä tapauksessa, että niissä olisi kuivunutta ruokaa. Astiat pestään ja kuivataan 60 minuutissa.
-  **HILJAINEN:** Pesujakso, joka soveltuu normaalisti likaisille astioille ja myös kuivuneille jäämille. Erittäin hiljainen toiminta: ihanteellinen yökäyttöön.
-  **Dry Assist +** -valinta auttaa säästämään energiaa ja takaa astioiden täydellisen kuivauksen avaamalla oven automaattisesti pesujakson lopussa.
-  **Paistopeltiohjelma:** uuninpeltien tehopuhdistusta varten. Aseta pellit astianpesukoneen alakoriin.
-  **HYGIENE 99.9%** Korkean lämpötilan pesuohjelma. 75°:een huuhtelu poistaa 99,9 % pieneliöistä ja bakteereista.
-  **Kosketussäätimet:** Helppokäyttöisten kosketussäädinten avulla laite voidaan ohjelmoida painiketta koskettamalla.
-  **GREEN EXPRESS** Pesuohjelma, joka kuluttaa vähän vettä ja energiaa.
-  **Astianpesukoneen puhdistusjakso.** Jakso tulee käynnistää siten, että kone on tyhjä, ilman astioita. Ohjelmaa suositellaan käytettäväksi 2–3 kuukauden välein erityisillä astianpesukoneen puhdistusaineilla.
-  **Mahdollistaa lisäohjelmien käyttöönoton,** kun valitaan yhdessä muiden pesujaksojen kanssa. Kun olet valinnut tarvittavan pesujakson, paina painiketta (
-  **Clean&Shine-vaihtoehto:** Täydellisiä puhdistustuloksia varten: tämä vaihtoehto lisää ylimääräisen huuhtelun pesujaksoon, mikä antaa astioille lisää kiiltoa.
-  **Energiatehokkuusluokka A**
-  **Jatkuvaan parantamiseen tähtäävä työ** on johtanut seuraavan sukupolven Inverterimoottori 2.0:n luomisen. Sille ovat ominaisia parempi tehokkuus ja kesto ajan kuluessa, mikä mahdollistaa erittäin suuren suorituskyvyn sekä alhaisemman energiankulutuksen ja melutason.