

# STL324AQL



<b>Famille</b>	Lave-vaisselle
<b>Largeur commerciale</b>	60 cm
<b>Hauteur commerciale</b>	82 cm
<b>Type d'installation</b>	Tout intégrable
<b>Panneau de cuisine</b>	Non fourni
<b>Nombre de paniers</b>	3, FlexiDuo avec Easy Glide
<b>Code EAN</b>	8017709332938



## Programmes



<b>Nombre de programmes</b>	12+2	<b>Auto 45°-65°</b>	Oui
<b>Températures de lavage</b>	38, 45, 50, 55, 65, 70, 75 °C	<b>Mixte</b>	Oui
<b>Trempage</b>	Oui	<b>Silence (-2 dB)</b>	Oui
<b>Rapide 27 min</b>	Oui	<b>Intensif</b>	Oui
<b>Verres</b>	Oui	<b>Autonettoyant</b>	Oui
<b>Programme 1 heure</b>	Oui	<b>Hygiène 99,9%</b>	Oui
<b>ECO</b>	Oui	<b>Délicat</b>	Oui
<b>Express Green</b>	Oui	<b>Plaques</b>	Oui

## Options

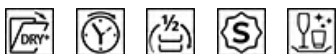

<b>Dry Assist + option</b>	Oui	<b>Option lavage intensif</b>	
<b>Option départ différé</b>	Jusqu'à 24 heures, avec trempage automatique	<b>Option programmes spéciaux</b>	Oui
<b>Option 1/2 charge distribuée FlexiZone</b>	Oui	<b>Option Clean&amp;Shine</b>	Oui

## Paniers



<b>Couleur des paniers</b>	Gris	<b>Rails télescopiques en inox Extra Glide</b>	Oui
<b>Couleur des supports des paniers</b>	Gris		

<b>Poignée</b>	En plastique avec insert inox sur panier inférieur et supérieur	<b>Dimensions maximales des plats à charger sur le panier supérieur</b>	19,0 cm
<b>Panier supérieur</b>	Avec 3 inserts abattables	<b>Panier inférieur</b>	Avec 4 picots rabattables
<b>Support pour verres</b>	Oui	<b>Insert casse gouttes dans le panier inférieur</b>	Oui
<b>Panier supérieur réglable en hauteur</b>	Sur trois niveaux	<b>Dimensions maximales des plats à charger sur le panier inférieur</b>	30,0 cm
		<b>Couleur des supports internes</b>	Bleu

## Technologie



<b>Largeur du produit</b>	598 mm	<b>Dureté maximale de l'eau</b>	100°FH;58°dH
<b>Profondeur du produit</b>	545 mm	<b>Système de séchage</b>	Séchage naturel par condensation, avec Dry Assist + système d'ouverture automatique de la porte en fin de cycle
<b>Type d'afficheur</b>	Afficheur LED	<b>Protection vapeur</b>	En plastique
<b>Hauteur du produit</b>	818 mm	<b>Matériau de la cuve</b>	Inox
<b>Commandes</b>	Touches électroniques sensibles	<b>Filtre</b>	Inox
<b>Afficheur</b>	Programmation départ différé, Indication durée du programme, Consommations	<b>Élément chauffant hors cuve</b>	Oui
<b>Pictogrammes des programmes</b>	Symboles	<b>Charnières</b>	Équilibrées, adaptées à toute hauteur de plinthe, FLEXIFIT
<b>Indicateur Marche/Arrêt</b>	Oui	<b>Poids minimum et maximum du panneau frontal</b>	2 - 11 kg
<b>Voyant de sel</b>	Témoin	<b>Hauteur de la plinthe min. et max.</b>	50 - 215 mm
<b>Voyant de liquide de rinçage</b>	Témoin	<b>Installation en hauteur</b>	Oui
<b>Indicateur de fin de cycle</b>	Lumière au sol, Active Light	<b>Pieds réglables</b>	7 cm, de 820 à 890 mm
<b>Système de lavage</b>	Planétaire	<b>Paniers supplémentaires</b>	Oui, avec une plaque en acier inox
<b>Douchette d'aspersion</b>	Simple	<b>Panneau arrière</b>	Oui
<b>Adoucisseur d'eau</b>	Avec réglage électronique	<b>Profondeur du lave-vaisselle porte ouverte (mm)</b>	1146
<b>Capteur optique Aquatest</b>	Oui	<b>Pied arrière réglable à l'avant</b>	Oui
<b>Système de sécurité dégâts des eaux</b>	Stop-Aqua total	<b>Top</b>	En plastique
<b>Alimentation d'eau</b>	Simple; eau froide/chaude Max 60°C - économie d'énergie avec eau chaude jusqu'à 35%		

## Performance / Etiquette énergétique - Reg. 2019

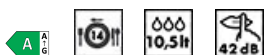

<b>Classe énergétique (Cycle de lavage)</b>	A	<b>Durée du programme</b>	4:35 h:min
---	---	---------------------------	------------

---

<b>Consommation d'énergie [pour 100 cycles, sur la base du programme Eco]</b>	54 kWh	<b>Niveau sonore</b>	42 dB(A) re 1 pW
<b>Capacité certifiée (couverts)</b>	14	<b>Classe d'émissions acoustiques dans l'air</b>	B
<b>Consommation d'eau [par cycle]</b>	10,5 litres	<b>Indice d'efficacité énergétique (EEI) (cycle de lavage)</b>	31,8

## Raccordement électrique

---

<b>Type de prise</b>	(F;E) Schuko	<b>Fréquence</b>	50 Hz
<b>Puissance nominale (W)</b>	1800 W	<b>Type de connexion</b>	Monophasé
<b>Intensité</b>	10 A	<b>Longueur du câble d'alimentation</b>	140 cm
<b>Tension</b>	220-240 V		

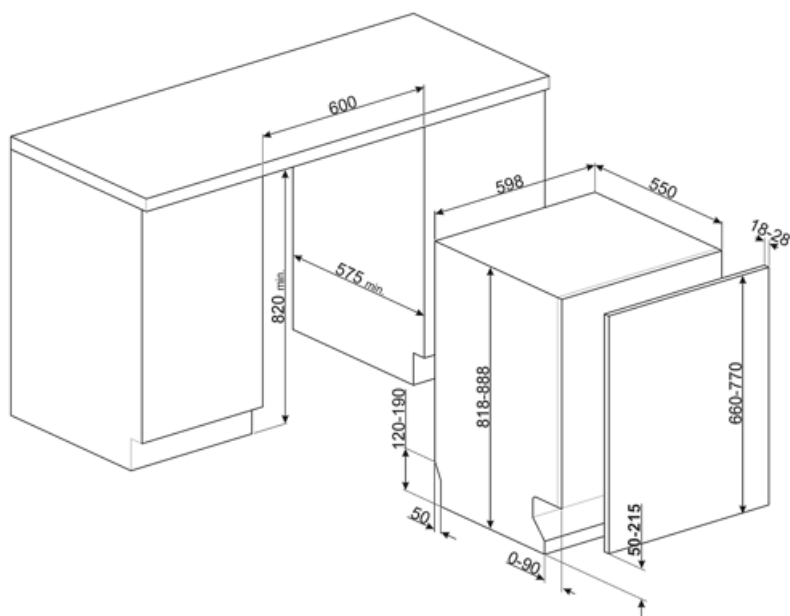

## Accessoires Compatibles



**KIT82CN**



**KIT82CX**



**KITFLEXI**

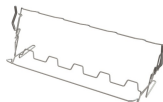

**KITGH**

Kit supports pour verres à pieds, à placer dans le panier inférieur. Compatible avec les modèles avec supports abattables dans le panier inférieur.



**KITPL60B**

Plinthe de couleur blanche avec hauteur et profondeur réglables. Peut être installée sur tous les modèles entièrement intégrables et les modèles encastrables avec charnières à pivot variable ou charnières Flexifit.



**KITPL60N**

Plinthe de couleur noire avec hauteur et profondeur réglables. Peut être installée sur tous les modèles entièrement intégrables et les modèles encastrables avec charnières à pivot variable ou charnières Flexifit.



**KITPL60X**



















Plinthe de couleur inox avec hauteur et profondeur réglables. Peut être installée sur tous les modèles entièrement intégrables et les modèles encastrables avec charnières à pivot variable ou charnières Flexifit.





















**KITPLV2**

kit d'extension pour lave-vaisselle et lave-linge : longueur 2 m.

## Symbols glossary

-  **Active Light:** Active Light est un dispositif qui, pendant le cycle de lavage, projette un rayon de lumière rouge vers le sol pour indiquer que le lave-vaisselle est en fonctionnement, sans devoir ouvrir la porte. A la fin du cycle de lavage, la lumière s'éteint automatiquement.
-  **Inserts casse-goutte :** Les inserts casse-goutte, fournis dans le panier inférieur, améliorent les résultats de séchage, évitant ainsi l'accumulation de gouttes entre la vaisselle et le panier.
-  **Option Clean&Shine :** Pour des résultats de nettoyage parfaits, cette option ajoute un rinçage supplémentaire au cycle de lavage, ce qui donne également à la vaisselle une plus grande brillance.
-  **82 cm high**
-  **L'option Dry Assist +,** en plus d'économiser l'énergie, assure un séchage parfait de la vaisselle en ouvrant automatiquement la porte à la fin du lavage
-  **FlexiFit :** Le système FlexiFit des charnières à pivot variable permet le coulissement du panneau de la porte à l'ouverture, garantissant une plus grande flexibilité dans le choix du type de cuisine, en particulier de la hauteur de la plinthe qui peut être abaissée jusqu'à 5 cm.
-  **8,5 Pro**
-  **Extra Glide :** Le système Extra Glide rend l'extraction et l'introduction du panier du haut, même à pleine charge, extrêmement fluide et lisse en améliorant la stabilité du panier.
-  **Système Planétaire :** Le nouveau système de lavage Planétaire, breveté Smeg, garantit une couverture complète de la cuve, grâce à la double rotation simultanée du bras qui distribue l'eau de manière capillaire, pour de la vaisselle lavée à la perfection.
-  **Aquatest :** Le capteur Aquatest est un capteur optique qui mesure le degré de transparence de l'eau à la fin de la phase initiale de trempage. Sur la base des valeurs mesurées, le capteur règle le programme le plus approprié, pour utiliser uniquement la quantité d'eau nécessaire, tout en garantissant la meilleure efficacité de lavage.
-  **Classe énergétique A**
-  **Installation en hauteur**
-  **Départ différé :** Avec l'option Départ différé il est possible de retarder jusqu'à 24 heures le démarrage du programme souhaité afin de programmer le fonctionnement du lave-vaisselle dans la période souhaitée (par ex. la nuit). Lorsque la porte est fermée, le lave-vaisselle effectue un trempage à l'issue duquel le "retard de programme" réglé est activé.
-  **Panier Flexi Duo :** Un troisième panier est composé de deux modules : le 1er peut coulisser sous le 2e pour libérer l'espace afin de charger des casseroles ou des verres à pied.
-  **FlexiZone 1/2 :** Pour des lavages à chargement réduit, la 1/2 charge FlexiZone permet d'entreposer la vaisselle comme d'habitude dans les deux paniers.
-  **Green Express :** Programme de lavage à faible consommation d'eau et d'énergie.
-  **42 dB**
-  **AUTO 45°-65° :** Le programme Auto 45°-65° est conçu pour la vaisselle normalement sale. Grâce à l'action automatique du capteur Aquatest, il optimise les principaux paramètres de lavage tels que le temps, la température et la charge en eau.

-  Le programme Verres est dédié à la vaisselle délicate comme les verres et la porcelaine.
-  Eco : Le programme Eco est adapté au lavage de la vaisselle normalement sale. L'utilisation du programme Eco vous garantit les meilleures performances en termes de l'efficacité énergétique.
-  Trempeage : Le programme de trempage est conçu pour prélever les casseroles et les poêles à froid, en attendant un lavage plus poussé.
-  Ultraclean : Le programme Ultraclean, qui se termine par un rinçage antibactérien à 70°C, assure une action bactéricide supplémentaire et un nettoyage en profondeur de la vaisselle.
-  Système Stop Aqua total : Le dispositif prévient les dégâts des eaux grâce à un micro-interrupteur placé sous la cuve, qui bloque instantanément l'entrée de l'eau dans la machine. Une sécurité supplémentaire est garantie par une électrovanne intégrée dans le tuyau d'alimentation coupant l'eau au robinet.
-  Watersave : C'est un système de gestion de l'eau qui, en garantissant les meilleurs résultats de lavage et la consommation d'énergie la plus faible, vous permet de laver une pleine charge avec seulement 10,5 litres d'eau.
-  Cycle de nettoyage du lave-vaisselle. Le cycle doit être lancé lorsque la machine est vide, sans vaisselle. Il est recommandé de lancer le programme tous les 2 ou 3 mois, en utilisant des détergents spéciaux pour lave-vaisselle.
-  Permet d'activer des programmes supplémentaires lorsqu'ils sont sélectionnés en même temps que n'importe quel cycle de lavage. Après avoir sélectionné le cycle de lavage souhaité, appuyez sur le bouton
-  HYGIÈNE 99,9 % : Programme de lavage à haute température. Le rinçage à 75° garantit l'élimination de 99,9 % des germes et des bactéries, ce qui le rend idéal pour la désinfection.
-  Délicat : Le programme Délicat convient aux plats délicats normalement sales.
-  Normal : Le programme Normal est adapté à vaisselle et aux casseroles d'usage quotidien, sans encrassement particulier.
-  Rapide 27 minutes : En sélectionnant l'option Rapide 27 minutes, vous pouvez laver rapidement la vaisselle légèrement sale immédiatement après utilisation.
-  14 couverts : La gamme Smeg comprend des lave-vaisselle d'une capacité de 7, 10, 12, 13, 14 et 15 couverts selon le modèle.
-  Commandes sensibles : Les commandes tactiles faciles à utiliser permettent de programmer l'appareil par simple pression sur un bouton.
-  Programme 1 heure : pour les charges mixtes normalement sales comme la vaisselle et les casseroles, même avec des résidus séchés. La vaisselle est lavée et séchée en 60 minutes.
-  Cycle de lavage adapté à la vaisselle normalement sale, même avec des résidus séchés. Il assure une réduction maximale du niveau sonore.
-  Programme lèchefrites : Pour un nettoyage intensif des lèchefrites du four. Placer les plaques dans le panier inférieur du lave-vaisselle.
-  Le travail visant à l'amélioration continue a permis la création de la deuxième génération du moteur Inverter 2.0, caractérisé par une plus grande efficacité et durabilité dans le temps, ce qui permet des performances très élevées et une consommation d'énergie et un niveau sonore réduits.

---

## Benefit (TT)

---

### Glassy Touch Display

The easy and intuitive lexan touch display guides the user towards conscious and sustainable choices, reducing waste

The display, featuring indicators for dirt level, water usage, and energy consumption, enables users to optimise efficiency, minimise waste, and address daily needs with an eco-conscious approach. With a range of available options, it allows for customised washing and consumption settings tailored to individual preferences, consistently delivering exceptional results with minimal environmental impact.

### Active Light

Simplicité d'usage grâce à la lumière projetée au sol, indiquant lorsque le lave-vaisselle est en fonctionnement et lorsque le cycle est terminé

Les lave-vaisselle Smeg équipés de la fonction ActiveLight signalent l'état de fonctionnement de l'appareil en projetant une lumière au sol pendant le cycle. La lumière s'éteint à la fin du cycle, indiquant que le lave-vaisselle peut être déchargé.

### FlexiDuo

Le troisième panier flexible offre un espace supplémentaire, s'adaptant au chargement pour accueillir différents types de vaisselle, garantissant une organisation optimale et une utilisation efficace de la capacité intérieure

Le troisième panier FlexiDuo est composé de deux sections séparées qui peuvent être manipulées indépendamment l'une de l'autre, empilées et/ou retirées, offrant une flexibilité de chargement pour chaque besoin. Selon l'agencement, il permet de placer des tasses, des grands verres, des ustensiles volumineux et des casseroles dans le panier supérieur.

### Système de lavage Planetarium

Couverture complète du lavage grâce au mouvement avancé du bras de lavage, une innovation brevetée par Smeg

Le système de lavage Planetarium breveté de Smeg garantit un nettoyage impeccable. Grâce à un double mouvement simultané du pulvérisateur et à 65 rotations par minute, il atteint chaque recoin pour des résultats extraordinaires. Vaisselle, verres et ustensiles seront parfaitement propres en un rien de temps. Un appareil intelligent où l'efficacité et le style se rencontrent, offrant des résultats brillants sans effort.

### Flexifit hinge system

Smooth-running door for optimal integration into the kitchen design

The height of the plinth can vary from 5 cm to 21.5 cm, allowing it to fit perfectly into the cabinet. Thanks to this solution, the dishwasher blends harmoniously into its surroundings, with the door and plinth perfectly aligned with the other kitchen furniture.

### Extra Glide Telescopic Guides

Smoother and more stable loading and unloading operations

Extra Glide telescopic guides ensure smooth and safe extraction of the upper basket, even with heavy loads. The telescopic design ensures smooth, stable and silent movement, improving ergonomics and convenience. Ideal for optimising space and ease of use, they combine durability and comfort in every washing operation.



---

## Dry Assist+

The Dry Assist+ system of automatic door opening at the end of the cycle ensures fast and energy-efficient drying