

# STL324AQL



Produktgruppe	Oppvaskmaskine
Kommersiell bredde	60 cm
Kommersiell høyde	82 cm
Installasjonstype	Integret
Kjøkkenpanel	Medfølger ikke
Ant. kurver	3 FlexiDuo med Easy Glide
Motor	Inverter 2.0
EAN-kode	8017709332938



## Programmer/funksjoner



Antall programmer	12+2	Auto sensor 45-65	Ja
Vasketemperaturer	38, 45, 50, 55, 65, 70, 75 °C	Mix	Ja
Bløtlegging	Ja	Stille (-2 dB)	Ja
Ekspress 27'	Ja	Intens	Ja
Glass	Ja	Selvreng	Ja
Full ekspress - 60 minutter	Ja	Hygiene 99,9%	Ja
ECO	Ja	Finvask	Ja
Grønn ekspress	Ja	Brett	Ja

## Funksjoner



Dry Assist + funksjonsvalg	Ja	Spesialprogramvalg	Ja
Forsinkelsestimerfunksjon	Opp til 24 timer, med automatisk bløtlegging	Clean&Shine funksjonsvalg	Ja
FlexiZone for halv last i over- eller underkurv	Ja		

## Kurver



Farge på kurv	Grå	Skyveskinner ekstra gli	Ja
Farge på kurvdeler	Grå		

<b>Håndtak</b>	I plast med rustfritt stål innsett i øvre og nedre kurv	<b>Maksimal belastning i oppvaskmaskinens øvre kurv</b>	19,0 cm
<b>Øvre kurv</b>	Med 3 sammenleggbare hyller	<b>Nedre kurv</b>	Med fire sammenleggbare hyller
<b>Glassholder</b>	Ja	<b>Nedre kurv med antidrypp innlegg</b>	Ja
<b>Høydejustering av den øvre kurv</b>	I tre horisontale nivåer	<b>Maksimal belastning i oppvaskmaskinens underkurv</b>	30,0 cm
		<b>Farge innvendige deler</b>	Blå

## Tekniske egenskaper



<b>Bredde (mm)</b>	598 mm	<b>Maks vannhardhet</b>	100°FH;58°dH
<b>Dybde (mm)</b>	545 mm	<b>Tørkesystem</b>	Naturlig kondensstørking, med Dry Assist + automatisk døråpnesystem ved endt syklus
<b>Antall tegn i display</b>	LED-display	<b>Dampbeskyttelse</b>	I plast
<b>Produktets høyde (mm)</b>	818 mm	<b>Rørmateriale</b>	Rustfritt stål
<b>Kontroller</b>	Elektronisk trykkontroll	<b>Filter</b>	Rustfritt stål
<b>Display</b>	Forsinket start, Programindikator, Forbruk	<b>Skjult varmeelement</b>	Ja
<b>Grafikk program</b>	Symboler	<b>Hengsler</b>	Selvbalanserende, glidningg, FlexiFit
<b>På / av-indikator</b>	Ja	<b>Min. og Max frontpanelvekt</b>	2 - 11 kg
<b>Saltlys indikator</b>	Lampe	<b>Min. og Max. Høyde sokkelist</b>	50 - 215 mm
<b>Skyllehjelp indikator</b>	Lampe	<b>Kan monteres i-kolonne</b>	Ja
<b>Stoppesyklus indikator</b>	Active Light	<b>Justerbare føtter</b>	7 cm, fra 820 til 890 mm
<b>Vaskesystem</b>	Planetarium	<b>Additional gaskets</b>	Yes, with stainless steel plate
<b>Tredje spylearm</b>	Enkelt	<b>Bakdeksel</b>	Ja
<b>Vann mykner</b>	Med elektronisk innstilling	<b>Dybde på oppvaskmaskine med åpen dør (mm)</b>	1146
<b>Turbiditet sensor</b>	Ja	<b>Bakføttene justerbar fra forsiden</b>	Ja
<b>Aquatest</b>		<b>Øvre deksel</b>	I plast
<b>Flomvern system</b>	Total Aquastop		
<b>Vanntilførselsrør</b>	Enkelt; kaldt/varmt vann opptil 60 °C - opp til 35 % energibesparelse		

## Ytelse / Energimerking - Reg. 2019

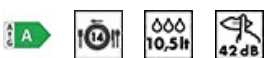

<b>Energieffektivitetsklasse</b>	A	<b>Programvarighet</b>	4:35 h:min
<b>Energiforbruk [per 100 sykluser, basert på eco- program]</b>	54 kWh	<b>Luftbåren akustisk støyemisjon</b>	42 dB(A) re 1 pW
<b>Merkeytelse (ps)</b>	14	<b>Luftbåren akustisk støyemisjonsklasse</b>	B
<b>Vannforbruk [per syklus]</b>	10.5 litres		

---

Energieeffektivitetsindeks 31.8  
(EEI)

## Elektrisk tilkobling

---

<b>Støpseltype</b>	(F;E) Schuko	<b>Frekvens</b>	50 Hz
<b>Nominell effekt</b>	1800 W	<b>Type tilkobling</b>	Single-fase
<b>Strøm</b>	10 A	<b>Lengde på ledning</b>	140 cm
<b>Spenning</b>	220-240 V		

## Not included accessories



### KITPL60N

Monteringssett for sokkellist i sort farge med justerbar høyde. Kan monteres over alle fullintegrerte og underbenkmodeller med fast svinghengsel. Kan også installeres på modeller med variabelt svinghengsel eller flexifit-hengsler.



### KITPL60X

Monteringssett for sokkellist i rustfritt stål med justerbar høyde. Kan monteres over alle fullintegrerte og underbenkmodeller med fast svinghengsel. Kan også installeres på modeller med variabelt svinghengsel eller flexifit-hengsler.



### KITFLEXI

Kit for 60cm dishwashers with FlexiFit hinges for door panel weight >11 kg (max 15 kg 82 cm and 13,5 kg 86 cm)

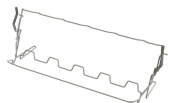

### KITGH

Kit glass holder. It has to be fitted on the first basket but only if there are foldable racks



### KIT82CX

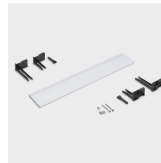

### KITPL60B

























Monteringssett for sokkellist i hvit farge med justerbar høyde. Kan monteres over alle fullintegrerte og underbenkmodeller med fast svinghengsel. Kan også installeres på modeller med variabelt svinghengsel eller flexifit-hengsler.



### KITPLV2

Kit extension for dishwasher and washing machine: lenght mt. 2

## Symbols glossary (TT)

 <p>A: Product drying performance, measured from A+++ to D / G depending on the product family</p>	 <p>ActiveLight er en led-lampe som projiserer et rødt punkt på gulvet under oppvaskmaskinen når apparatet er i bruk.</p>
 <p>Aquatest-sensoren er en elektrisk sensor som måler grad av vanngjennomsiktighet i den innledende bløtleggingsfasen. Basert på målte verdier vil sensoren stille inn det best egnede programmet, slik at man oppnår de beste vaskeresultatene med minimum mengde vann.</p>	 <p>For å forbedre tørkingen av oppvasken.</p>
 <p>Stablet installasjon: Stablet installasjon</p>	 <p>82 cm høyde</p>
 <p>Forsinkelsetid: Ekstravalg som utsetter starten til det ønskede programmet med opptil 24 timer, slik at man kan programmere oppvaskmaskinen så den starter ved ønsket tidspunkt.</p>	 <p>FlexiDuo: FlexiDuo bestikkurven gjør det mulig å plassere bestikk eller små kopper, øser eller plasskrevende redskaper på den måten du ønsker. Den har to separate og flyttbare moduler.</p>
 <p>FlexiFit-hengsler gjør at kjøkkenpanelet glir over døren på oppvaskmaskinen, noe som gir en minimum sokkellishøyde på 5 cm.</p>	 <p>FlexiZone: Halv-last FlexiZone gjør det mulig å vaske en redusert last mens det spares energi, vann og tid, og det finnes ingen restriksjoner hva angår plassering.</p>
 <p>ExtraGlide-skinnesystemet gjør at den andre kurven glir enda glattere og mykere. Gir en flytende bevegelse også ved full belastning, samtidig som den forenkler innsetting av tallerkener og bestikk i kurven.</p>	 <p>Støynivå: Ypperlig isolasjon og spesialenheter reduserer støy til et minimum.</p>
 <p>Planetarium vaskesystem, med høy rotasjon per minutt, garanterer komplett dekning av tanken, takket være simultan rotasjon i base og spylere, samt ypperlige vaskeresultater.</p>	 <p>Auto 45°- 65°: Autoprogrammet regulerer lengden på syklusen avhengig av behovet for forvask og antall skyllinger som kreves.</p>
 <p>Krystall: Krystallprogrammet er egnet for delikat vask av for eksempel glass og porselen.</p>	 <p>Delikat: Delikat vaskeprogram er utviklet for skjøre og moderat skitne tallerkener og bestikk.</p>
 <p>Eco: Dette økonomiske vaskeprogrammet bruker en lav mengde vann og strøm for et mer miljøvennlig vaskevalg.</p>	 <p>Mix: Mix-programmet er egnet for blandet servise, samt hverdagspotter og panner, uten spesielle fastbrente rester.</p>
 <p>Soak-program: Soak-programmet er en skyllesyklus for å unngå at urenheter størkner.</p>	 <p>Express 27': Express 27'-programmet er en hurtig vaskesyklus ved lav temperatur, for moderat skitten oppvask.</p>
 <p>Ultraclean: Ultraclean-valget foretar en avsluttende skylling ved høy temperatur på 70 °C og fjerner tilnærmet alle bakterier.</p>	 <p>Plass til 14 kuvert: Antall kuvert.</p>
 <p>Total Aquastop: I tillegg til den delvise Aquastop på alle oppvaskmaskiner fra Smeg, har noen modeller en elektronisk enhet montert i vanninnløpsslangen som overvåker maskinens vannivå, registrerer lekkasjer i slangen og slår av vannforsyningen umiddelbart hvis nødvendig.</p>	 <p>Touch-kontroll: Enkelt touch-kontroll som gjør at apparatet kan programmeres med et enkelt tastetrykk.</p>

-  Systemet WaterSave sikrer de beste vaskeresultater med minimalt vannforbruk, avhengig av oppvaskmaskinens modell.
-  Hurtigvask for normalt skitten blandet oppvask, slik som tallerkener og panner, også med størknede rester. Oppvask- og tørkeprogram varer i 60 minutter.
-  SILENT: Syklus for normalt skitten oppvask, også med størknede rester. Sikrer maksimal støyreduksjon og derfor ideelt hvis du ønsker å la den gå om natten.
-  DRY Assist + funksjonsvalget gir, i tillegg til å spare energi, en optimal tørking av bestikk og tallerkener ved å automatisk åpne døren ved enden av vaskesyklusen.
-  Bakebrettprogram: For intensiv rengjøring av ovnsbrettene. Sett brettene i nedre skuff i oppvaskmaskinen.
-  HYGIENE 99.9% Høytemperaturs vaskeprogram. 75° skylling garanterer fjerning av 99.9% av basiller og bakterier.
-  Vaskeprogrammet GRØNN EKSPRESS med lavt vann- og energiforbruk.
-  Rengjøringssyklus for oppvaskmaskin. Syklusen burde startes med tom maskin, uten oppvask. Det anbefales å kjøre programmet 2-3 ganger i måneden med spesialoppvaskmiddel.
-  Lar deg velge tilleggsprogram når den velges sammen med andre vaskesykluser. Etter å ha valgt ønsket vaskesyklus trykker man på knappen (
-  Clean&Shine funksjonsvalg: For perfekte rengjøringsresultater. Denne funksjonen legger til en ekstra skylling i vaskesyklusen, noe som også gir oppvasken mer glans.
-  Energieffektivitetsklasse A
-  Arbeidet som tar sikte på kontinuerlig forbedring har muliggjort en andre generasjons invertermotor 2.0, karakterisert ved høyere effektivitet og holdbarhet over tid, noe som gir svært høy ytelse og lavere energiforbruk og støynivå.