

STL324AQL



Rodzina produktów	Zmywarka
Szerokość	60 cm
Wysokość handlowa	82 cm
Instalacja	Do zabudowy
Panel kuchenny	Brak
Liczba koszy	3, FlexiDuo z prowadnicami EasyGlide
Kod EAN	8017709332938



Programy

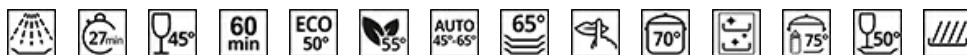

Liczba programów	12+2	Auto 45-65	Tak
Temperatura zmywania	38, 45, 50, 55, 65, 70, 75 °C	Mix	Tak
Namaczanie	Tak	Cichy (-2 dB)	Tak
Ekspres 27'	Tak	Intensywny	Tak
Kryształ	Tak	Automatyczne czyszczenie	Tak
Ekspres 60'	Tak	Hygiene 99,9%	Tak
ECO	Tak	Delikatny	Tak
Green express	Tak	Blachy	Tak

Opcje

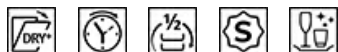

Opcja Dry Assist+	Tak	Funkcja zmywania intensywnego	
Funkcja opóźnionego startu	Do 24 godzin	Opcja programów specjalnych	Tak
FlexiZone - 1/2 załadunku	Tak	Funkcja Czyste i Lśniące	Tak

Kosze



Kolor koszy	Szary	Prowadnice ExtraGlide	Tak
Kolor elementów koszy	Szary		

Uchwyt	Plastikowy z wkładką ze stali nierdzewnej na górnym i dolnym koszu	Rozmiar największego naczynia w koszu górnym	19,0 cm
Górny kosz	Z 3 składanymi stelażami	Dolny kosz	Z 4 składanymi stelażami
Uchwyt na kieliszki	Tak	Dolny kosz ze specjalnymi wkładkami, optymalizującymi proces suszenia	Tak
Regulacja wysokości górnego kosza	3 poziomy	Rozmiar największego naczynia w koszu dolnym	30,0 cm
		Kolor wewnętrznych elementów	Niebieski

Specyfikacja techniczna



Szerokość (mm)	598 mm	Max. twardość wody	100°FH;58°dH
Głębokość (mm)	545 mm	System suszenia	Naturalne suszenie kondensacyjne, z systemem automatycznego otwierania drzwi Dry Assist + na koniec cyklu
Rodzaj wyświetlacza	Wyświetlacz LED	Zabezpieczenie przed parą	Z tworzywa sztucznego
Wysokość produktu (mm)	818 mm	Materiał zbiornika	Stal nierdzewna
Sterowanie	Elektroniczne dotykowe sterowanie	Filtr	Stal nierdzewna
Wyświetlacz	Opóźnienie startu, Wskaźnik czasu trwania cyklu, Zużycie	Ukryty element grzewczy	Tak
Grafika programów	Symbole	Zawiasy	Zawiasy samopoziomujące, ślizgowe, FlexiFit
Przycisk Włącz/Wyłącz	Tak	Min. i max. ciężar frontu	2,5 - 11 kg
Wskaźnik braku soli	Lampka	Min. i max. wysokość cokołu	50 - 215 mm
Wskaźnik braku nablyszczacza	Lampka	Możliwość montażu w kolumnie	Tak
Wskaźnik zakończenia cyklu	ActiveLight - wskazanie pracy urządzenia na podłodze	Regulowane nóżki	7 cm, od 820 do 890 mm
System zmywania	Planetarny	Additional gaskets	Yes, with stainless steel plate
Trzecie górne ramie spryskujące	Pojedyncze	Tylna obudowa	Tak
Zmiękczacz wody	Z elektronicznym sterowaniem	Głębokość zmywarki z otwartymi drzwiami (mm)	1146
Aquatest - czujnik zabrudzenia wody	Tak	Regulacja tylnych nóżek od frontu	Tak
Zabezpieczenie przed zalaniem	Aquastop - pełne zabezpieczenie	Górna pokrywa	Z tworzywa sztucznego
Podłączenie wody	Pojedyncze; Możliwość podłączenia ciepłej wody (max 60°C) - oszczędność energii elektrycznej do 35%		

Wydajność / Nowa Etykieta Energetyczna

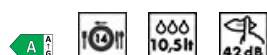

Klasa efektywności energetycznej	A	Czas trwania cyklu	4:35 h:min
Energy consumption [per 100 cycles, based on the eco programme]	54 KWh	Poziom emitowanego hałasu akustycznego	42 dB(A) re 1 pW
Pojemność znamionowa (ps)	14	Klasa emisji hałasu akustycznego	B
Zużycie wody (na cykl)	10.5 litres	Indeks wydajności energetycznej (EEI)	31.8

Podłączenie elektryczne

Wtyczka	(F;E) Schuko	Częstotliwość (Hz)	50 Hz
Moc	1800 W	Typ połączenia	1 fazowy
Natężenie prądu (A)	10 A	Długość przewodu zasilającego (cm)	140 cm
Napięcie	220-240 V		

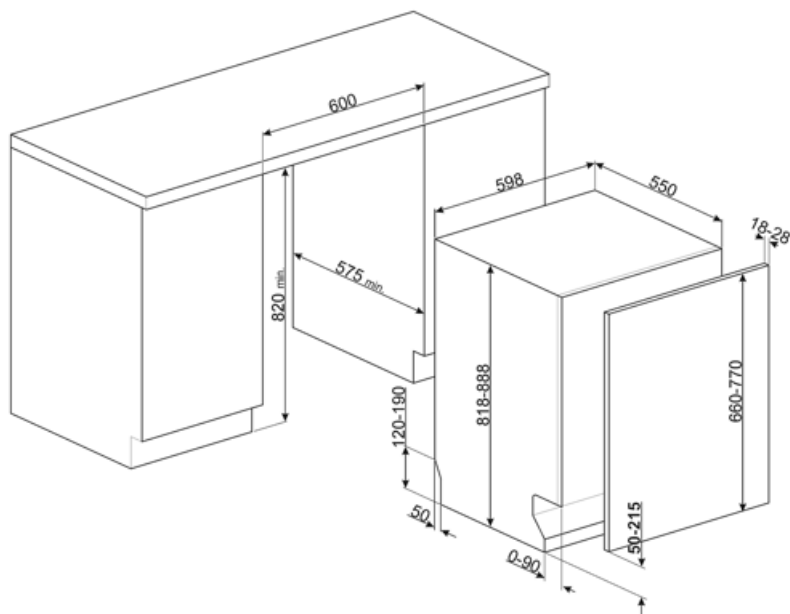

Kompatybilne Akcesoria



KIT82CN



KIT82CX



KITFLEXI

Kit for 60cm dishwashers with FlexiFit hinges for door panel weight >11 kg (max 15 kg 82 cm and 13,5 kg 86 cm)

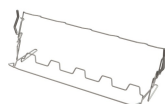

KITGH

Zestaw składanych uchwytów do szkła, do zmywarek 60 cm. Do montażu na górnym koszu.

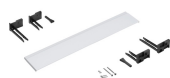

KITPL60B

Zestaw odbojników w kolorze białym z regulacją wysokości i głębokości. Może być instalowany na wszystkich modelach w pełni zintegrowanych i podblatowych z zawiasami o zmiennej wysokości lub FlexiFit.



KITPL60N

Zestaw odbojników w kolorze czarnym z regulacją wysokości i głębokości. Może być instalowany na wszystkich modelach w pełni zintegrowanych i podblatowych z zawiasami o zmiennej wysokości lub FlexiFit.



KITPL60X

























Zestaw odbojników ze stali nierdzewnej z regulacją wysokości i głębokości. Może być instalowany na wszystkich modelach w pełni zintegrowanych i podblatowych z zawiasami o zmiennej wysokości lub FlexiFit.















KITPLV2

Zestaw przedłużający do zmywarek i pralek: długość 2 m

Słowniczek oznaczeń

	<p>Active light to ledowe światło umieszczone pod zmywarką, dzięki któremu na podłodze widoczna jest czerwona plamka sygnalizująca trwający cykl zmywania.</p>		<p>Aquatest mierzy czystość wody podczas programu automatycznego i automatycznie zapewnia minimalne zużycie wody i energii.</p>
	<p>Aby poprawić suszenie naczyń bez pozostawiania zacieków.</p>		<p>Instalacja w kolumnie</p>
	<p>Wysokość 82 cm</p>		<p>Opóźniony start: Opcja umożliwiająca przesunięcie rozpoczęcia żadanego programu o maksymalnie 24 godziny, aby zaprogramować zmywarkę na pracę w żdanym czasie.</p>
	<p>FlexiDuo: Koszyk FlexiDuo pozwala na optymalny załadunek sztućców oraz małych filiżanek. Koszyk składa się z dwóch ruchomych modułów.</p>		<p>Zawiasy FlexiFit: Modele z zawiasami FlexiFit można montować w kuchniach z cokołem zaledwie 5 cm.</p>
	<p>Flexizone: System pozwala na umycie niewielkiej ilości naczyń, oszczędzając przy tym zużycie energii, wody oraz redukując czas pracy urządzenia.</p>		<p>System prowadnic ExtraGlide sprawia, że drugi kosz pracuje jeszcze płynniej i bardziej miękko. Ułatwia ruch nawet przy pełnym załadunku, a dzięki zwiększonemu wychyleniu ułatwia wkładanie naczyń do kosza.</p>
	<p>Poziom hałasu</p>		<p>System planetarnego zmywania</p>
	<p>Program prania</p>		<p>Program Kieliszki dedykowany jest do delikatnych naczyń takich jak kieliszki czy porcelana.</p>
	<p>Program delikatny został zaprojektowany dla delikatnych naczyń, które nie są mocno brudne.</p>		<p>Eco: ten ekonomiczny program prania wykorzystuje małą ilość wody i energii, aby zapewnić najbardziej przyjazną dla środowiska opcję czyszczenia.</p>
	<p>Normalny: Program normalny jest odpowiedni do codziennego użytku.</p>		<p>Namaczanie: Specjalna funkcja namaczania naczyń i sztućców w zimnej wodzie.</p>
	<p>Szybki 27 min: Program, który trwa 27 min i jest odpowiedni do lekkich zabrudzeń.</p>		<p>Ultra czysty: Opcja Ultra czysty zapewnia finalne płukanie w temperaturze 70°C, co pozwala na wyeliminowanie wszystkich bakterii.</p>
	<p>Ustawienie nr 14</p>		<p>Większość modeli zmywarek jest wyposażonych w system Total Aquastop, który pozwala uniknąć zalania mieszkania w przypadku nieszczelności urządzenia. Zmywarka posiada czujnik poziomu wody, który blokuje dopływ wody do urządzenia w przypadku nieszczelności.</p>
	<p>Sterowanie dotykowe: Wybrane modele piekarników, płyt kuchennych oraz okapów posiadają panele dotykowe zwiększające komfort użytkownika.</p>		<p>System WaterSave zapewnia najlepsze rezultaty zmywania przy minimalnej ilości zużywanej wody, w zależności od modelu zmywarki.</p>

-  Program prania o niskim zużyciu wody i energii.
-  Cykl czyszczenia zmywarki. Cykl należy rozpocząć przy pustym urządzeniu, bez naczyń. Zaleca się uruchamianie programu co 2-3 miesiące, przy użyciu specjalnych środków do mycia naczyń.
-  Umożliwia włączenie dodatkowych programów po wybraniu ich razem z dowolnym cyklem prania.
-  Opcja Clean&Shine: Dla doskonałych efektów mycia, opcja ta dodaje do cyklu mycia dodatkowe płukanie, które dodatkowo nadaje naczyńmi wyższy połysk.
-  Klasa efektywności energetycznej A
-  Prace mające na celu ciągłe doskonalenie pozwoliły na stworzenie drugiej generacji silnika Inverter 2.0, charakteryzującego się większą wydajnością i trwałością w czasie, co pozwala na uzyskanie bardzo wysokiej wydajności oraz niższego zużycia energii i poziomu hałasu.
-  Szybki cykl zmywania normalnie zabrudzonych naczyń i patelni, nawet z zaschniętymi resztkami. Naczynia są myte i suszone w ciągu 60 minut.
-  SILENT: Cykl zmywania odpowiedni dla normalnie zabrudzonych naczyń, nawet z zaschniętymi resztkami. Zapewnia maksymalną redukcję hałasu i dlatego jest idealny, jeśli chcesz go uruchomić w nocy.
-  Opcja Dry Assist +, oprócz oszczędności energii, zapewnia idealne wysuszenie naczyń poprzez automatyczne otwarcie drzwi po zakończeniu cyklu zmywania.
-  Program blach do pieczenia: do intensywnego czyszczenia blach w piekarniku. Umieść blachy w dolnym koszu zmywarki.
-  Higiena 99,9%: Program mycia w wysokiej temperaturze. Płukanie w 75°C gwarantuje usunięcie 99,9% zarazków i bakterii.
-  **8,5**
Klasa efektywności energetycznej

Benefit (TT)

Glassy Touch Display

The easy and intuitive lexan touch display guides the user towards conscious and sustainable choices, reducing waste

The display, featuring indicators for dirt level, water usage, and energy consumption, enables users to optimise efficiency, minimise waste, and address daily needs with an eco-conscious approach. With a range of available options, it allows for customised washing and consumption settings tailored to individual preferences, consistently delivering exceptional results with minimal environmental impact.

Active Light

Maximum control thanks to the light projected on the floor that indicates when the dishwasher is running and when the cycle is complete

Smeg dishwashers equipped with ActiveLight signal the appliance's activity status by projecting a light on the floor while the cycle is running. The light goes out at the end of the cycle, signalling that the dishwasher can be unloaded.

FlexiDuo

The flexible third basket provides additional space, adapting to the load to accommodate various types of dishes, ensuring optimal organization and efficient use of interior capacity

The third FlexiDuo basket consists of two separate sections that can be handled independently of each other, stacked and/or removed, offering loading flexibility for every need. Depending on the arrangement, it allows cups, tall glasses, bulky utensils and pots and pans to be placed in the upper basket.

Planetarium Wash System

Full and deep wash coverage thanks to the advanced movement of the spray arm, an innovation patented by Smeg

Smeg's patented Planetarium Wash System guarantees impeccable cleaning. With a simultaneous double movement of the sprayer and 65 rotations per minute, it reaches every nook and cranny for extraordinary results. Dishes, glasses and utensils will be perfectly clean in no time. An intelligent system where efficiency and style meet, delivering brilliant results effortlessly.

Flexifit hinge system

Smooth-running door for optimal integration into the kitchen design

The height of the plinth can vary from 5 cm to 21.5 cm, allowing it to fit perfectly into the cabinet. Thanks to this solution, the dishwasher blends harmoniously into its surroundings, with the door and plinth perfectly aligned with the other kitchen furniture.

Extra Glide Telescopic Guides

Smoother and more stable loading and unloading operations

Extra Glide telescopic guides ensure smooth and safe extraction of the upper basket, even with heavy loads. The telescopic design ensures smooth, stable and silent movement, improving ergonomics and convenience. Ideal for optimising space and ease of use, they combine durability and comfort in every washing operation.



Dry Assist+

The Dry Assist+ system of automatic door opening at the end of the cycle ensures fast and energy-efficient drying