

STL324AQLH

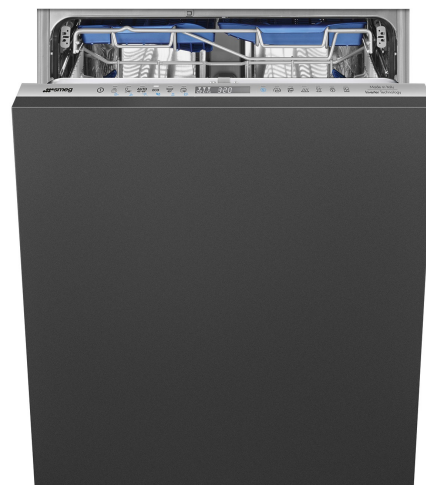

| | |
|------------------------------|----------------------------|
| Famiglia | Lavastoviglie |
| Larghezza commerciale | 60 cm |
| Altezza commerciale | 86 cm |
| Installazione | Incasso scomparsa totale |
| Pannello cucina | Non in dotazione |
| N° cesti | 3, FlexiDuo con Easy Glide |
| Motore | Inverter 2.0 |
| Codice EAN | 8017709338824 |



Programmi



| | | | |
|--------------------------------|-------------------------------|-----------------------|----|
| Numero di programmi | 12+2 | Auto 45-65 | Sì |
| Temperature di lavaggio | 38, 45, 50, 55, 65, 70, 75 °C | Mix | Sì |
| Ammollo | Sì | Silent (-2 dB) | Sì |
| Express 27' | Sì | Intensive | Sì |
| Calici | Sì | Self clean | Sì |
| Full express 60' | Sì | Hygiene 99,9% | Sì |
| ECO | Sì | Delicato | Sì |
| Green express | Sì | Trays | Sì |

Opzioni



| | | | |
|--------------------------------------|---------------|-----------------------------------|----|
| Opzione Dry Assist+ | Sì | Opzione Programmi Speciali | Sì |
| Opzione di partenza ritardata | Fino a 24 ore | Opzione Clean&Shine | Sì |
| Opzione 1/2 carico FlexiZone | Sì | | |

Cestelli



| | | | |
|--|--------|--|----|
| Colore cestelli | Grigio | Guide telescopiche acciaio inox Extra Glide | Sì |
| Colore componentistica cestelli | Grigio | | |

| | | | |
|--|---|---|---------------------------|
| Maniglia | In plastica con inserto Inox su cesto inferiore e superiore | Dimensioni massime piatto caricabile su cestello superiore | 19,0 cm |
| Cestello superiore | con 3 inserti abbattibili | Cestello inferiore | Con 4 inserti abbattibili |
| Glass holder | Sì | Cestello inferiore con inserti rompi-goccia | Sì |
| Regolazione in altezza del cestello superiore | Su tre livelli (5 cm) | Dimensioni massime piatto caricabile su cestello inferiore | 35,0 cm |
| | | Colore Componenti Interni | Blu |

Caratteristiche Tecniche



| | | | |
|--|--|--|--|
| Larghezza del prodotto (mm) | 598 mm | Massima durezza dell'acqua | 100°fH;58°dH |
| Profondità del prodotto (mm) | 550 mm | Sistema di asciugatura | A condensazione naturale, con sistema Dry Assist + di apertura automatica della porta a fine ciclo |
| Tipo display | Display LED | Protezione vapore | In plastica |
| Altezza del Prodotto (mm) | 858 mm | Materiale vasca | Acciaio inox |
| Comandi | Elettronici touch control | Filtro | Acciaio inox |
| Display | Programmazione partenza differita, Indicazione durata programma, Consumi | Elemento riscaldante nascosto | Sì |
| Grafica programmi | Simboli | Cerniere | Bilancianti, Sliding, FLEXIFIT |
| Indicatore esaurimento sale | Spia | Peso minimo e massimo pannello frontale | 2,5 - 10 kg |
| Indicatore brillantante | Spia | Altezza minima e massima zoccolo | 50 - 215 mm |
| Indicatore di fine ciclo | Luce a pavimento, ActiveLight | Installabile a colonna | Sì, con sifone incluso |
| Auto switch-off | Sì | Piedini regolabili | 7 cm, da 860 a 930 mm |
| Sistema di lavaggio | Planetarium | Guarnizioni supplementari | Sì, con placca superiore inox |
| Terzo irroratore superiore | Singolo | Copertura posteriore | Sì |
| Decalcificatore | A regolazione elettronica | Profondità lavastoviglie con anta aperta (mm) | 1168 mm |
| Sensore di torbidità Aquatest | Sì | Piedino posteriore regolabile da davanti | Sì |
| Sistema protezione anti-allagamento | Acquastop totale | Copertura superiore | In plastica |
| Alimentazione acqua | Singola; acqua fredda/calda fino a 60°C - risparmio energetico con acqua calda fino al 35% | | |

Prestazioni / Etichetta Energetica - Reg. 2019



| | | | |
|--|---|-----------------------------|------------|
| Classe di Efficienza Energetica | A | Durata del programma | 4:35 h:min |
|--|---|-----------------------------|------------|

Consumo energetico 54 kWh
[per 100 cicli, basati sul
programma eco]

Capacità nominale (ps) 14
**Consumo di acqua [per
ciclo]** 10.5 l

Emissioni di rumore 42 dB(A) re 1 pW
aereo

**Classi di emissione di
rumore aereo** B

**Indice di Efficienza
Energetica (IEE)** 31.8

Collegamento Elettrico

Potenza installata 1800 W
Corrente 10 A
Tensione 220-240 V
Frequenza 50 Hz

Tipo di connessione Monofase
**Lunghezza cavo di
alimentazione** 140 cm
Spina (F;E) Schuko

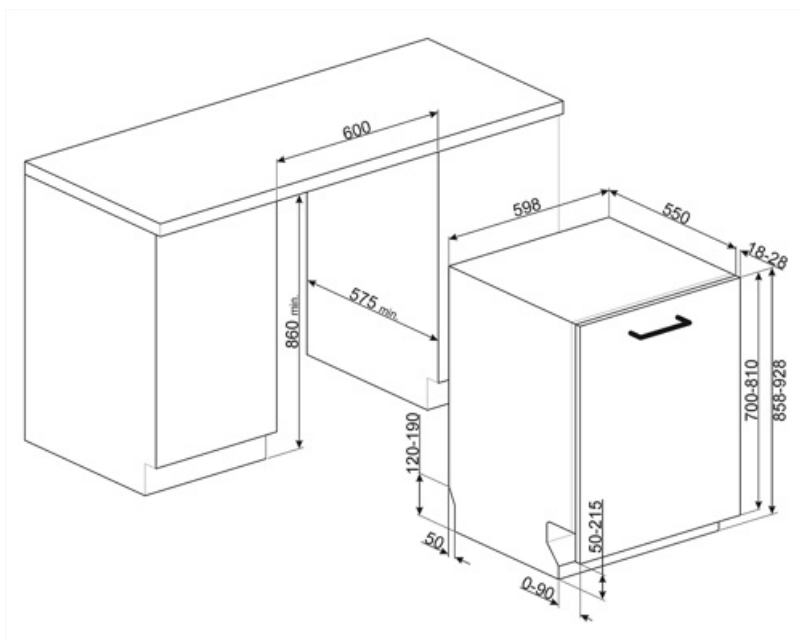

Accessori Compatibili



KIT86CX-1

Pannello porta, acciaio inox, maniglia Canali, lavastoviglie scomparsa totale h.86 cm Compatibile con modelli con cerniere Flexifit e Fulcro fisso.



KIT86PORTRD



KIT86PORTX-1



KIT86SPRMW



KIT86PORTAN-1



KIT86PORTWH-1



KIT86SPRAN



KIT86SPRX



KITFLEXI

Kit per lavastoviglie 60cm con cerniera FlexiFit per pesi pannello >11 kg (max 15 kg 82 cm e 13,5 kg 86 cm)



KITGH

Kit portacalici da vino. Si installa nel primo cesto se gli inserti sono abbattibili



KITPL60B

Kit zoccolo di colore Bianco regolabile in altezza e profondità, da installare su tutti i modelli di lavastoviglie a scomparsa totale o sottotop con cerniere a fulcro variabile o Flexifit



KITPL60N

Kit zoccolo di colore Nero regolabile in altezza e profondità, da installare su tutti i modelli di lavastoviglie a scomparsa totale o sottotop con cerniere a fulcro variabile o Flexifit



KITPL60X























Kit zoccolo di colore Inox regolabile in altezza e profondità, da installare su tutti i modelli di lavastoviglie a scomparsa totale o sottotop con cerniere a fulcro variabile o Flexifit

















KITPLV2

Kit di prolunga per lavastoviglie e lavabiancheria: lunghezza mt. 2

Glossario simboli

| | |
|--|--|
|  <p>Active Light: L'Active Light è un dispositivo che, proiettando sul pavimento un raggio di luce di colore rosso mentre la lavastoviglie è in funzione, permette di capire all'istante che è attivo il lavaggio, senza dover aprire la macchina. Al termine del ciclo, la luce si spegne automaticamente.</p> |  <p>Aquatest: Il sensore Aquatest è un sensore elettronico che misura il grado di trasparenza dell'acqua al termine della fase di ammollo iniziale. Sulla base dei valori rilevati, il sensore imposta il programma più adatto, ottenendo così i migliori risultati di lavaggio con l'utilizzo della minima quantità di acqua.</p> |
|  <p>Per migliorare l'asciugatura dei piatti senza lasciare aloni.</p> |  <p>Classe di efficienza energetica A</p> |
|  <p>Opzione Clean&Shine: Per risultati di pulizia perfetti, questa opzione aggiunge al ciclo di lavaggio un extra risciacquo che permette anche di ottenere</p> |  <p>Installazione a colonna.</p> |
|  <p>Alta 86 cm</p> |  <p>Delay timer: Opzione per posticipare la partenza del programma desiderato fino a 24h per programmare il funzionamento della lavastoviglie nella fascia oraria desiderata.</p> |
|  <p>L'opzione Dry Assist +, oltre ad un risparmio di energia, garantisce una perfetta asciugatura delle stoviglie aprendo la porta automaticamente alla fine del ciclo di lavaggio.</p> |  <p>FlexiDuo: Il terzo cestello portaposate FlexiDuo è composto da due inserti distinti, removibili e diversamente posizionabili che garantiscono una maggiore flessibilità e comodità di carico.</p> |
|  <p>Sistema FlexiFit: Le cerniere FlexiFit permettono lo scorrimento del pannello cucina sull'anta della lavastoviglie consentendo un'altezza minima di zoccolo cucina pari a 5 cm.</p> |  <p>FlexiZone 1/2: L'opzione FlexiZone 1/2 è adatta per lavare poche stoviglie, distribuite in entrambi i cestelli. Inoltre, consente un risparmio di energia, acqua e tempo con la totale flessibilità di carico.</p> |
|  |  <p>GREEN EXPRESS Programma di lavaggio rapido con bassi consumi di acqua ed energia.</p> |
|  <p>Sistema ExtraGlide: Il sistema di guide ExtraGlide rende ancora più fluido e morbido lo scorrimento del secondo cestello. Ne agevola il movimento anche a pieno carico, e grazie alla maggiore escursione, facilita l'inserimento delle stoviglie nel cesto.</p> |  <p>Il livello di Silenziosità è ottenuto grazie ad un eccellente isolamento e speciali dispositivi, studiati appositamente per attutire il suono generato durante il funzionamento della lavastoviglie.</p> |
|  <p>Sistema di lavaggio Planetarium: Il sistema di lavaggio Planetarium, con alte rotazioni per minuto, garantisce la completa copertura della vasca, grazie alla rotazione simultanea di base ed irroratori, ed ottimi risultati di lavaggio.</p> |  <p>Auto 45°- 65°: Il programma Auto 45°-65° è pensato per stoviglie normalmente sporche. Grazie all'azione automatica del sensore Aquatest, ottimizza i principali parametri di lavaggio quali tempo, temperatura e carico di acqua.</p> |
|  <p>Calici: Il programma Calici è dedicato alle stoviglie più delicate come bicchieri e porcellane.</p> |  <p>Delicato: Il programma Delicato è indicato per stoviglie delicate normalmente sporche.</p> |
|  <p>Eco: Il programma Eco è adatto per lavare stoviglie normalmente sporche. Utilizzando il programma Eco sono garantite le migliori prestazioni in termini di efficienza energetica.</p> |  <p>Mix: Il programma Mix è indicato per stoviglie miste e pentole di uso quotidiano, senza particolari incrostazioni.</p> |

-  **Ammollo:** Il programma Ammollo è pensato per prelavare a freddo le pentole e le stoviglie, in attesa di un ulteriore e più approfondito lavaggio.
-  **Ultraclean:** Il programma Ultraclean, terminando con un risciacquo antibatterico a 70°C, assicura un'azione battericida aggiuntiva e una profonda pulizia delle stoviglie.
-  **Acquastop Totale:** Il dispositivo Acquastop Totale esclude la possibilità di allagamenti mediante un microinterruttore posto sotto la vasca che blocca istantaneamente l'ingresso dell'acqua nella macchina. Un'ulteriore sicurezza è garantita da una valvola posta sul tubo di carico che ne rileva eventuali perdite.
-  **Watersave:** È un sistema di gestione dell'acqua che, garantendo i migliori risultati di lavaggio e i minori consumi di energia, consente di lavare un pieno carico con solo 10,5 litri di acqua.
-  **Programma di lavaggio macchina.** Il ciclo deve essere azionato con la macchina vuota, senza stoviglie. Si consiglia di ripetere il programma ogni 2-3 mesi, utilizzando appositi detergenti per lavastoviglie.
-  **SPECIAL:** L'opzione selezionata insieme ad un qualsiasi programma di lavaggio permette di attivare una serie di programmi aggiuntivi.
-  **HYGIENE 99,9%:** Programma di lavaggio ad alta temperatura. Il risciacquo a 75° garantisce l'eliminazione del 99,9% di germi e batteri.
-  **Express 27':** Il programma Express 27' è un ciclo di lavaggio rapido, a basse temperature, per stoviglie poco sporche.
-  **14 coperti:** Numero di coperti.
-  **Comandi Touch Control:** Presenti su alcuni modelli di forni, piani di cottura, cappe e lavastoviglie, attivano la funzione con un semplice tocco.
-  **FULL EXPRESS 60':** Programma di lavaggio rapido per stoviglie miste e pentole con sporco normale, anche con residui secchi. In 60 minuti le stoviglie vengono lavate ed asciugate.
-  **SILENT:** Programma di lavaggio indicato per il lavaggio di stoviglie normalmente sporche, anche con residui secchi. Garantisce la massima riduzione della rumorosità.
-  **Programma Teglie:** per una pulizia intensiva delle teglie del forno. Le teglie vanno posizionate nel cesto inferiore della lavastoviglie.
-  **Il lavoro volto al miglioramento continuo ha permesso la creazione del motore Inverter di seconda generazione 2.0** caratterizzato da una maggior efficienza e durabilità nel tempo che permette il raggiungimento di altissime prestazioni con un abbassamento dei consumi energetici e dei livelli di rumorosità.