

# STL324AQLL

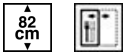

Product Family	Dishwashers
Commercial width	60 cm
Commercial height	82 cm
Installation	Totalmente-integrado embutido
N° cestos	3, FlexiDuo com Easy Glide
EAN code	8017709332945



## Programas



N. of programmes	12+2	Sensor automático 45-65	Yes
Washing temperatures	38, 45, 50, 55, 65, 70, 75 °C	Mistura	Sim
Soak	Yes	Silencioso (-2 dB)	Yes
Express 27'	Sim	Intenso	Sim
Cristal	Sim	Autolimpeza	Yes
Expresso completo - 60 minutos	Sim	Higiene 99,9%	Sim
ECO	Yes	Delicate	Yes
Expresso verde	Sim	Tabuleiros	Sim

## Options



Opção Assistência a Seco+	Sim	Opção de programas especiais	Sim
Delay timer option	Up to 24 hours	Opção Limpe e brilhe	Sim
1/2 load FlexiZone option	Yes		

## Baskets



Basket colour	Grey	Sliding Guides Extra Glide	Yes
---------------	------	----------------------------	-----

<b>Basket components colour</b>	Grey	<b>Largest loadable dish in upper basket</b>	19,0 cm
<b>Handle</b>	In plastic with stainless steel insert on upper and lower basket	<b>Lower Basket</b>	Com 4 racks dobráveis
<b>Upper Basket</b>	Com 3 racks dobráveis	<b>Lower basket with anti-drip inserts</b>	Yes
<b>Suporte de copo</b>	Sim	<b>Largest loadable dish in lower basket</b>	30,0 cm
<b>Height adjustment of the upper basket</b>	On three levels	<b>Colour Inner Components</b>	Blue
<b>Upper basket with EasyGlide System</b>	No		

## Technical Features



<b>Largura do produto (mm)</b>	598 mm	<b>Max water hardness</b>	100°FH;58°dH
<b>Profundidade do produto (mm)</b>	545 mm	<b>Drying system</b>	Secagem por condensador natural, com sistema automático de abertura de portas Dry Assist no final do ciclo
<b>Display type</b>	Ecrã LED	<b>Steam protection</b>	In plastic
<b>Altura do produto (mm)</b>	818 mm	<b>Internal light</b>	With White led
<b>Watersave system</b>	No	<b>Push-pull opening system without handle</b>	No
<b>Controls</b>	Electronic touch control	<b>Tube material</b>	Stainless steel
<b>Display</b>	Delayed start, Programme time indicator, Consumos	<b>Filter</b>	Stainless steel
<b>Gráfico dos programas</b>	Símbolos	<b>Concealed heating element</b>	Yes
<b>On/off indicator</b>	No	<b>Hinges</b>	Self balancing, Sliding, FLEXIFIT
<b>Salt light indicator</b>	Light	<b>Peso mínimo e máximo do painel frontal</b>	2 - 11 kg
<b>Rinse aid indicator</b>	Light	<b>Altura mínima e máxima do plinto</b>	50 - 215 mm
<b>Progress indicator</b>	No	<b>Can be installed in-column</b>	Yes
<b>End of cycle indicator</b>	ActiveLight	<b>Adjustable feet</b>	7cm, from 820 to 890 mm
<b>Washing system</b>	Planetarium	<b>Adjustable door</b>	No
<b>Third spray arm</b>	Single	<b>Additional gaskets</b>	Yes, with stainless steel plate
<b>Water softener</b>	With electronic setting	<b>Tampo traseiro</b>	Sim
<b>Turbidity sensor Aquatest</b>	Yes	<b>profundidade da máquina de lavar louça com porta aberta (mm)</b>	1168
<b>Flood protection system</b>	Total Acquastop	<b>Back feet adjustable from front</b>	Yes
<b>Water supply</b>	Single; cold/hot water max. 60°C - energysave with hot water up to 35%	<b>Tampo superior</b>	Tampo superior em plástico

## Etiqueta de Desempenho / Energia - Reg. 2019



<b>Classe de eficiência energética</b>	A	<b>Duração do programa</b>	4:35 h:min
<b>Consumo de energia [por 100 ciclos, com base no programa eco]</b>	54 kWh	<b>Emissões de ruído acústico aerotransportado</b>	42 dB(A) re 1 pW
<b>Capacidade nominal (ps)</b>	14	<b>Classe de emissão de ruído acústico aerotransportado</b>	B
<b>Consumo de água [por ciclo]</b>	10,5 litros	<b>Índice de eficiência energética (IEE)</b>	31,8

## Electrical Connection

<b>Plug</b>	(F;E) Schuko	<b>Frequency (Hz)</b>	50 Hz
<b>Connected power</b>	1800 W	<b>Type of connection</b>	Single-phase
<b>Current</b>	10 A	<b>Power supply cable length</b>	140 cm
<b>Voltage</b>	220-240 V		

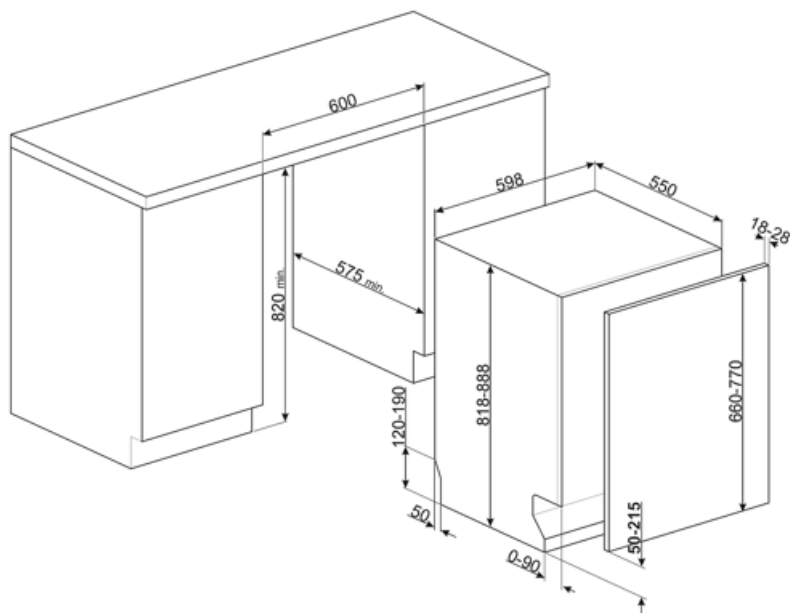

## Compatible Accessories



**KIT82CN**



**KIT82CX**



**KITFLEXI**

Kit for 60cm dishwashers with FlexiFit hinges for door panel weight >11 kg (max 15 kg 82 cm and 13,5 kg 86 cm)



**KITGH**

Suporte de vidro do kit. Tem que ser montado no primeiro cesto, mas apenas se houver racks dobráveis



**KITPL60B**

Kit Toekick na cor branca com altura e profundidade ajustáveis. Pode ser instalado em todos os modelos totalmente integrados e sob bancada com dobradiças flexíveis ou de fulcro variável.



**KITPL60N**

Toekick Kit na cor preta com altura e profundidade ajustáveis. Pode ser instalado em todos os modelos totalmente integrados e sob bancada com dobradiças flexíveis ou de fulcro variável.



**KITPL60X**





















Kit Toekick em Aço Inoxidável com altura e profundidade ajustáveis. Pode ser montado em todos os modelos totalmente integrados e sob bancada com fulcro variável ou dobradiças flexíveis.



















**KITPLV2**

Extensão do kit para máquina lava-louça e máquina de lavar: comprimento mt. 2

## Symbols glossary

	Activelight é uma luz de led que projeta uma mancha vermelha no chão sob a máquina lava-louça quando o aparelho está em uso.		O Aquatest mede a clareza da água durante um programa automático e garante automaticamente o consumo mínimo de água e energia.
	Anti-gotejamento: Alguns modelos de máquinas lava-louças são equipados com bicos de polímero especiais anti-gotejamento, que melhoram o processo de secagem.		Instalação em coluna: Instalação em coluna
	COMM_HEIGHT_82_72dpi		Temporizador de atraso: O temporizador de atraso pode adiar o início do programa por até 24 horas.
	FlexiDuo: O cesto de talheres FlexiDuo 3rd permite que você organize talheres ou copos pequenos, conchas ou utensílios volumosos como quiser: consiste em dois módulos separados e móveis.		Modelos com novas dobradiças Flexi Fit podem ser instalados em cozinhas com um plinto de apenas 5cms. Com este novo design de dobradiça, o painel tem um movimento deslizante da parte inferior para a parte superior, evitando qualquer possível interferência do painel com o plinto.
	FlexiZone: A flexizona de ½ carga permite lavar uma energia, água e tempo de economia de carga reduzidos e não há restrições sobre onde os itens são colocados.		O novo sistema de guia ExtraGlide, disponível no topo dos modelos da gama, torna o segundo cesto ainda mais liso e suave. De fato, facilita a extração da introdução, mesmo em plena carga e, para a maior excursão, a inserção de louça também é facilitada na parte traseira.
	Nível de ruído: O excelente isolamento e os dispositivos especiais mantêm o ruído ao mínimo.		PLANETÁRIO_LAVAGEM_SISTEMA_72dpi
	Auto 45°- 65°: O programa automático regula a duração de um ciclo, dependendo da necessidade de uma pré-lavagem e do número de enxágues necessários.		Cristais: O programa Cristais é dedicado a pratos delicados, como copos e porcelana.
	Delicado: O programa de lavagem delicada é projetado para pratos delicados que não estão muito sujos.		Eco: Eco, este programa de lavagem econômica utiliza uma baixa quantidade de água e energia para proporcionar a opção de limpeza mais ecológica.
	Programa normal: O programa normal é adequado para graus normais de sujeira para uso diário.		Programa de imersão: O programa de imersão fornece um enxágue para evitar que a sujeira seque.
	Rapid 27 Mins: O programa rápido de 27 minutos leva apenas 27 minutos para lavar uma carga.		Ultralimpo: A opção Ultralimpo realiza um enxágue final a uma temperatura elevada de 70° C eliminando praticamente todas as bactérias.

-  Os símbolos mostram o número de configurações da placa da máquina lava-louça.
-  Controles táteis: O controles táteis, fáceis de usar, permitem que o aparelho seja programado com o toque de um botão.
-  ...
-  ...
-  Permite-lhe ativar programas adicionais quando selecionado em conjunto com qualquer ciclo de lavagem. Depois de selecionar o ciclo de lavagem necessário, prima o botão (
-  Opção Clean&Shine: Para resultados de limpeza perfeitos, esta opção acrescenta um enxágue extra ao ciclo de lavagem, o que também dá à louça um brilho superior.
-  Classe de eficiência energética A
-  O trabalho visando a melhoria contínua permitiu a criação da segunda geração do motor Inverter 2.0, caracterizado por maior eficiência e durabilidade ao longo do tempo, o que permite um desempenho muito alto e um menor consumo de energia e nível de ruído.
-  Total Acquastop: Além da proteção parcial Acquastop presente em todas as máquinas lava-louça Smeg, alguns modelos têm um dispositivo eletrônico instalado na mangueira de entrada de água, que monitora os níveis de água na máquina, detecta vazamentos na mangueira e desliga o fornecimento de água imediatamente quando necessário.
-  O sistema Economia de água garante os melhores resultados de lavagem com um consumo mínimo de água, dependendo do modelo da máquina lava-louça.
-  Ciclo de lavagem rápida: para cargas mistas normalmente sujas, como pratos e panelas, mesmo com resíduos secos. Os pratos são lavados e secos em 60 minutos.
-  Ciclo de lavagem adequado para pratos normalmente sujos, mesmo com resíduos secos. Garante a máxima redução de ruído e, portanto, é ideal se você deseja executar a lavagem nas horas noturnas
-  A opção Dry Assist +, além de economizar energia, garante uma secagem perfeita dos pratos, abrindo a porta automaticamente no final do ciclo de lavagem.
-  Programa de assadeira de cozimento: para limpeza intensiva das assadeiras do forno. Coloque as bandejas na cesta inferior da máquina de lavar louça.
-  HIGIENE 99,9% Programa de lavagem a alta temperatura. O enxágue a 75° garante a remoção de 99,9% de germes e bactérias.
- 

---

## Benefit (TT)

---

### Glassy Touch Display

The easy and intuitive lexan touch display guides the user towards conscious and sustainable choices, reducing waste

The display, featuring indicators for dirt level, water usage, and energy consumption, enables users to optimise efficiency, minimise waste, and address daily needs with an eco-conscious approach. With a range of available options, it allows for customised washing and consumption settings tailored to individual preferences, consistently delivering exceptional results with minimal environmental impact.

### Active Light

Maximum control thanks to the light projected on the floor that indicates when the dishwasher is running and when the cycle is complete

Smeg dishwashers equipped with ActiveLight signal the appliance's activity status by projecting a light on the floor while the cycle is running. The light goes out at the end of the cycle, signalling that the dishwasher can be unloaded.

### FlexiDuo

The flexible third basket provides additional space, adapting to the load to accommodate various types of dishes, ensuring optimal organization and efficient use of interior capacity

The third FlexiDuo basket consists of two separate sections that can be handled independently of each other, stacked and/or removed, offering loading flexibility for every need. Depending on the arrangement, it allows cups, tall glasses, bulky utensils and pots and pans to be placed in the upper basket.

### Planetarium Wash System

Full and deep wash coverage thanks to the advanced movement of the spray arm, an innovation patented by Smeg

Smeg's patented Planetarium Wash System guarantees impeccable cleaning. With a simultaneous double movement of the sprayer and 65 rotations per minute, it reaches every nook and cranny for extraordinary results. Dishes, glasses and utensils will be perfectly clean in no time. An intelligent system where efficiency and style meet, delivering brilliant results effortlessly.

### Flexifit hinge system

Smooth-running door for optimal integration into the kitchen design

The height of the plinth can vary from 5 cm to 21.5 cm, allowing it to fit perfectly into the cabinet. Thanks to this solution, the dishwasher blends harmoniously into its surroundings, with the door and plinth perfectly aligned with the other kitchen furniture.

### Extra Glide Telescopic Guides

Smoother and more stable loading and unloading operations

Extra Glide telescopic guides ensure smooth and safe extraction of the upper basket, even with heavy loads. The telescopic design ensures smooth, stable and silent movement, improving ergonomics and convenience. Ideal for optimising space and ease of use, they combine durability and comfort in every washing operation.



---

## Dry Assist+

The Dry Assist+ system of automatic door opening at the end of the cycle ensures fast and energy-efficient drying