

STL324AQLLHDE



| | |
|-----------------------------|--|
| Produktfamilie | Geschirrspüler |
| Komm. Breite | 60 cm |
| Kommerzielle Bauhöhe | 86 cm |
| Installation | Vollintegrierbar |
| Möbelfront | Nicht im Lieferumfang |
| Anzahl der Spülkörbe | 3. Besteckebene FlexiDuo mit EasyGlide |
| Motortyp | Inverter 2.0 |
| EAN-Code | 8017709363475 |



Programme



| | | | |
|-----------------------------|-------------------------------|-----------------------|----|
| Anzahl der Programme | 12+2 | Auto 45-65°C | Ja |
| Spültemperaturen | 38, 45, 50, 55, 65, 70, 75 °C | Mix 65°C | Ja |
| Vorspülen | Ja | Silent (-2 dB) | Ja |
| Kurz 27 min. | Ja | Intensiv 70°C | Ja |
| Glas 45°C | Ja | Self Clean | Ja |
| Schnell 60 min. | Ja | Keimfrei 99,9% | Ja |
| ECO | Ja | Schonend 50°C | Ja |
| Eco Schnell 55°C | Ja | Backbleche | Ja |

Optionen



| | | | |
|-----------------------------|--------|--------------------------|----|
| Dry Assist+ | Ja | Sonderprogramme | Ja |
| Option Zeitvorwahl | 1-24 h | Clean & Shine | Ja |
| FlexiZone ½ Beladung | Ja | | |

Spülkörbe



| | | | |
|--------------------------------|---|--|--------------------------------|
| Farbe der Geschirrkörbe | Grau | Max. Tellerdurchmesser für Oberkorb | 19,0 cm |
| Farbe der Korbeinsätze | Grau | Unterkorb | Mit 4 klappbaren Tellerträgern |
| Korbgriffe | Kunststoff für Ober- /Unterkorb mit Edelstahl einlage | | |

| | | | |
|---------------------------------------|--|---|---------------------------------------|
| Oberkorb | Mit 3 klappbaren Tellerträgern/Ablagen | Unterkorb Accessories | MultiLoad, ProFlex Halterung, WinePro |
| Höhenverstellung Oberkorb | 3 Ebenen | Unterkorb mit Anti-Tropfeneinsätzen | Ja |
| ExtraGlide Teleskop-Vollauszug | Ja | Max. Tellerdurchmesser für Unterkorb | 35,0 cm |
| | | Farbe der inneren Komponenten | Sage Leaf |

Technische Eigenschaften



| | | | |
|---|--|---|---|
| Produktbreite | 598 mm | Max. Wasserhärte | 100°fH;58°dH |
| Produkttiefe | 550 mm | Trocknungssystem | Natürliche Kondensationstrocknung mit Dry Assist+ (autom. Türöffnung nach Programmende) |
| Display | LED-Display | Wrasenschutz | Selbstklebende Schutzfolie |
| Produkthöhe | 858 mm | Innenbeleuchtung | Weißer LED |
| Bedienelemente | Touch-Control | Material des Bottichs | Edelstahl |
| Display-Anzeige | Zeitvorwahl, Programmdauer, Restlaufzeit | Material des Filters | Edelstahl |
| Programmgrafik | Symbole | Integrierter Durchlauferhitzer | Ja |
| Anzeige Salzmenge | LED | Türscharniersystem | Sliding FlexiFit |
| Anzeige Klarspülmangel | LED | Mögliches Gewicht der Möbelfront min./max | 2,5 - 10 kg |
| Anzeige Programmstatus | ActiveLight-Bodenlicht | Min. und max. Sockelhöhe | 50 - 215 mm |
| Automatische Abschaltung | Ja | Für Hocheinbau geeignet | Ja |
| Spülsystem | Planet-Spülsystem | Regulierbare Stellfußhöhe | +70 mm (860 bis 930 mm) |
| 3. Spülebene oben | Einzelrotierend | Seitliche Dichtlippen (Nische) | Ja, mit Edelstahl-Zierblende an Bottichfront |
| Wasserenthärter | Elektronisch regelbar | Rückseitige Kunststoffabdeckung | Ja |
| Aqua Test-Sensorsystem (Automatikprogramm) | Ja | Tiefe Geschirrspüler bei geöffneter Gerätetür (mm) | 1168 mm |
| Wasserschutzsystem | Total Aqua-Stop | Hinterer Stellfuß von vorne höhenregulierbar | Ja |
| Wasserzulauf | Kalt-/Heißwasser bis max. 60°C - Energieeinsparung mit Heißwasser von bis zu 35% | Material der oberen Abdeckung | Kunststoff |

Technische Daten / Energielabel - Reg. 2019 - bindend ab 1.3.2021



| | | | |
|--|--------|----------------------------------|------------------|
| Energieeffizienzklasse | A | Dauer des Programms | 4:35 h:min |
| Energieverbrauch des eco-Programms pro 100 Betriebszyklen | 54 kWh | Luftschallemissionen | 42 dB(A) re 1 pW |
| | | Luftschallemissionsklasse | B |

| | | | |
|--|--------|-----------------------------|------|
| Nennkapazität (ps) | 14 | Energieeffizienzindex (EEI) | 31,8 |
| Wasserverbrauch des eco-Programms pro Betriebszyklus | 10,5 l | | |

Elektrischer Anschluss

| | | | |
|---------------------------------|-----------|-----------------|--------------|
| Elektrische Gesamtanschlusswert | 1800 W | Anschlussart | Einphasig |
| Absicherung | 10 A | Länge Netzkabel | 140 cm |
| Spannung | 220-240 V | Netzstecker | (F;E) Schuko |
| Frequenz | 50 Hz | | |

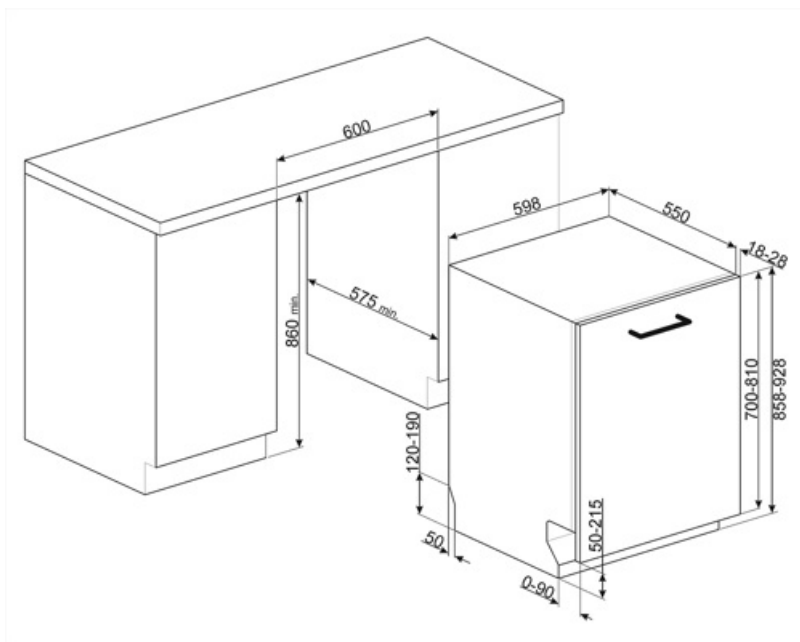

Kompatibel Zubehör



KIT86CX-1

86x60 cm Türfront, Edelstahl, für vollintegrierbare Modelle mit Anti-Finger-Protektion, Classici-Türgriff, für feste und gleitende Türmontage



KIT86PORTRD



KIT86PORTX-1



KIT86SPRMW



KIT86PORTAN-1



KIT86PORTWH-1



KIT86SPRAN



KIT86SPRX



KITFLEXI

Kit verstärkte Türfedern für vollintegrierbare Modelle (H: 82 cm Modelle bis max. 15,0 kg, H:86 Modelle cm bis max. 13,5 kg Frontengewicht)

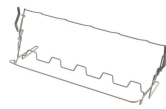

KITGH

Korbinsatz für langstielige Wein-/Sektgläser, kompatibel für alle 60 cm Geschirrspüler mit 13-14 Maßgedecke



KITPL60B

Sockelblende für Unterbaugeschirrspüler, Weiß, Höhen- und tiefenverstellbar



KITPL60N

Sockelblende für Unterbaugeschirrspüler, Schwarz, Höhen- und tiefenverstellbar



KITPL60X























Sockelblende für Unterbaugeschirrspüler, Edelstahl, Höhen- und tiefenverstellbar



KITPLV2

Kit 2 m Schlauchverlängerung für Wasserzu-/Ablauf in 3/4" inkl. Verbindungszubehör, geeignet für Geschirrspüler, Waschautomaten und Vollwaschtrockner

Symbolverzeichnis

- | | | | |
|--|--|---|--|
|  | <p>Activelight-Bodenlicht ist eine LED-Leuchte, die bei Inbetriebnahme des Gerätes unterhalb der Gerätetür einen roten Punkt blinkend auf den Fußboden projiziert.</p> |  | <p>Der Aquatest-Sensor ist ein elektronischer Sensor, der den Verschmutzungsgrad am Ende des ersten Vorspülganges misst. Anhand des gemessenen Wertes, wird automatisch das am besten geeignete Spülprogramm gewählt, um den effizientesten Wasser- und Energiever</p> |
|  | <p>Verbessert das Trocknen des Geschirrs ohne Flecken zu hinterlassen.</p> |  | <p>Energieeffizienzklasse A</p> |
|  | <p>Clean & Shine: sorgt für ein perfektes Reinigungsergebnis bei hohem Glanz.</p> |  | <p>Das Gerät ist für eine Installation im Hocheinbau vorgerüstet.</p> |
|  | <p>Kommerzielle Bauhöhe 86 cm</p> |  | <p>Option Zeitvorwahl: das gewünschte Programm startet um bis zu 24 Std. zeitverzögert.</p> |
|  | <p>FlexiDuo: Mit dem 3. Besteckkorb FlexiDuo können Sie Besteck, kleine Tassen, Schöpfkellen oder andere umfangreiche Utensilien nach Belieben anordnen. Dieser besteht aus zwei separaten und beweglichen Modulen.</p> |  | <p>Die FlexiFit-Türscharniere ermöglichen es, die Möbelfront auf der Gerätetür fest oder gleitend zu montieren, so dass eine minimale Sockelhöhe ab 5 cm erreicht wird.</p> |
|  | <p>FlexiZone: bestens geeignet für eine ½ Beladung, um Energie, Wasser und Zeit zu sparen. Eine Einschränkungen bei der Platzierung des Geschirrs ist dabei nicht notwendig.</p> |  | <p>Das Teleskopschienen-System ExtraGlide lässt den Oberkorb noch leichter und angenehmer gleiten. Es vereinfacht die Handhabung auch bei voller Beladung und erleichtert das Be- und Entladen.</p> |
|  | <p>Hervorragende Isolierung und spezielle Komponenten reduzieren das Betriebsgeräusch auf ein Minimum.</p> |  | <p>Das Planet-Spülsystem ermöglicht eine vollständige Ausspülung des Geschirrs. Dank der erhöhten Rotation des unteren Sprühdarms aus der Mitte heraus, wird jeder Bereich des Geschirrs erreicht und damit ein hervorragendes Spülergebnis erzielt.</p> |
|  | <p>Auto 45°- 65°: das Automatikprogramm regelt sensorgesteuert die Programmdauer und die Anzahl der erforderlichen Spülvorgänge je nach Verschmutzungsgrad, um den Energie- und Wasserverbrauch bestmöglich zu reduzieren.</p> |  | <p>Glas 45°C: dieses Spülprogramm ist für empfindliches Geschirr wie Gläser, Kristallglas oder Porzellan bestens geeignet.</p> |
|  | <p>Schonend: dieses Programm ist für empfindliches, nicht stark verschmutztes Geschirr geeignet.</p> |  | <p>ECO: dieses normative Spülprogramm verbraucht nur eine geringe Menge an Frischwasser und Energie, um eine besonders umweltfreundliche Reinigung des Geschirrs zu ermöglichen.</p> |
|  | <p>Mix 65°C: dieses Programm ist für das alltägliche Geschirr ohne starke Verkrustungen geeignet.</p> |  | <p>Vorspülprogramm: dieses kurze Programm verhindert das Antrocknen von frischen Speiseresten auf dem Geschirr.</p> |
|  | <p>Kurz 27': bei diesem Programm handelt es sich um ein besonders schnelles Spülprogramm mit niedrigen Temperaturen für leicht verschmutztes Geschirr.</p> |  | <p>Ultraclean: Mit der Option Ultraclean wird ein finaler Klarspülgang bei einer erhöhten Temperatur von 70° C durchgeführt, wodurch weitgehend alle Bakterien beseitigt werden.</p> |



Nennkapazität: Anzahl der Maßgedecke.



Touch Control: mit der benutzerfreundlichen Touch-Bedienung lässt sich das Gerät per Fingertipp sehr leicht bedienen.



ECO Schnell 45°C: Schnellprogramm mit geringem Wasser- und Energieverbrauch.



Self Clean: dieser Reinigungszyklus ist bei leerer Maschine und ohne Geschirr möglich. Es wird empfohlen, das Programm alle 2 bis 3 Monate unter Verwendung spezieller Maschinenreiniger für Haushaltsgeschirrspüler durchzuführen.



Ermöglicht die Aktivierung zusätzlicher Unterprogramme, wenn sie diese Taste zu einem beliebigen Hauptprogramm dazu auswählen.



Programm Backbleche: zur intensiven Tiefenreinigung der Backbleche im Unterkorb.



Inverter-Motor 2.0: ermöglicht eine höhere Leistung bei optimalem Wirkungsgrad, reduziert den Energieverbrauch sowie das Betriebsgeräusch und ist zudem langlebiger.



Total Acqua-Stop: das sichere Wasserschutzsystem. Dank elektronischer Sicherheitsvorrichtung am Wasserzulaufschlauch, wird der Wasserstand in der Maschine stetig überwacht, Undichtigkeiten sicher erkannt und bei Bedarf die Wasserzufuhr unterbrochen.



WaterSave-System: sorgt für beste Spülergebnisse bei minimalem Wasserverbrauch.



Schnellprogramm: für normal verschmutztes gemischtes Geschirr, wie Teller und Pfannen, auch mit angetrockneten Ablagerungen und Trocknung.



SILENT (-2 dB): ein besonders leises Spülprogramm, insbesondere für die Nacht.



Dry Assist+: dank der automatischen Türöffnung nach Programmende, sorgt diese Funktion für eine perfekte Trocknung und spart dabei Energie.



Keimfrei 99,9%: dank der hohen Spültemperatur von 75°C, werden bei diesem Programm 99,9 % der Keime und Bakterien beseitigt.



8,6
NEUTRO