

STL324BQL

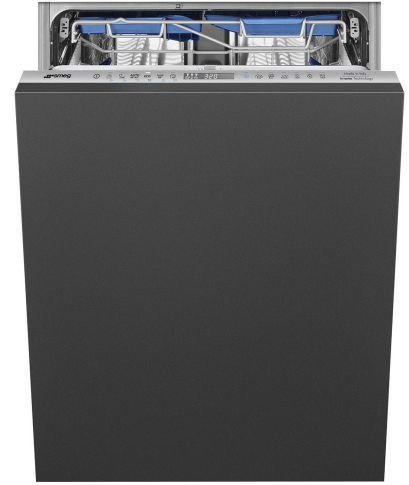

Tuoteryhmä	Astianpesukone
Myyntileveys	60 cm
Myyntikorkeus	82 cm
Asennuksen tyyppi	Integroitava
Keittiöpaneeli	Ei toimitettu
Korien lkm	3, FlexiDuo ja Easy Glide
Moottori	Inverteri 2.0
EAN-koodi	8017709307042



Programs



Ohjelmien määrä	12+2	Autom. anturi 45–65	Kyllä
Pesulämpötilat	38, 45, 50, 55, 65, 70, 75 °C	Mix	Kyllä
Liotus	Kyllä	Hiljainen (-2 dB)	Kyllä
Pika 27	Kyllä	Teho	Kyllä
Lasit	Kyllä	Self clean	Kyllä
Full express - 60 minuuttia	Kyllä	Hygienia 99,9 %	Kyllä
ECO	Kyllä	Hienopyykki	Kyllä
Green express	Kyllä	Pellit	Kyllä

Vaihtoehdot



Dry Assist+ valinta	Kyllä	Erikoisohjelmien valinta	Kyllä
Viiveajastus	Enintään 24 tuntia, automaattinen liotus	Clean&Shine-vaihtoehto	Kyllä
FlexiZone-puolitäysi	Kyllä		

Korit



Korin väri	Harmaa	Liukukiskot	Kyllä
Korin osien väri	Harmaa	Suurin astia joka mahtuu yläkoriin	19,0 cm
		Alakori	Neljä laskettavaa tukea

Kahva	Muovia,ruostumatonta terästä	Alakorissa tippalukot	Kyllä
Ylemmässä korissa	3 laskettavaa tukea	Suurin astia, joka mahtuu alakoriin	30,0 cm
Lasipidike	Kyllä	Sisäosien väri	Sininen
Ylemmän korin korkeus	Kolmessa tasossa		

Tekniset ominaisuudet



Leveys (mm)	598 mm	Maksimaallinen veden kovuus	100°fH;58°dH
Syvyys (mm)	545 mm	Kuivausjärjestelmä	Luonnollinen kondensoiva kuivaus, automaattinen Dry Assist -järjestelmä avaa oven jakson päätteeksi
Näytön tyyppi	LED-näyttö	Höyrysuojaus	Muovia
Tuotteen korkeus (mm)	818 mm	Altaan materiaali	Ruostumaton teräs
Coksicoallinen veden kovuus	Elektroninen kosketussäätö	Suodatin	Ruostumaton teräs
Näyttö	Käynnistysviive, Ohjelman ajan ilmaisu, Kulutukset	Piilotettu lämpöelementti	Kyllä
Ohjelman graafinen kuvaus	Symbolit	Saranat	Itse tasopainottuva, kiskot. Flexfit
On/off ilmaisin	Kyllä	Etupeitelevyn min. ja maks. paino:	2–11 kg
Suolan indikaattori	Valo	Jalkalistan min. ja maks. korkeus	50 - 215 mm
Huuhteluaineen lisäämistarpeen ilmaisin	Valo	Voidaan asentaa päällekkäin	Kyllä
Ohjelman päättymisen ilmaisin	ActiveLight	Säädettävät jalat	7 cm, 820 - 890 mm
Pesujärjestelmä	Planetaarinen	Additional gaskets	Yes, with stainless steel plate
Kolmas pesuvarsi	Yksi	Takakansi	Kyllä
Vedenpehmentäjä	Elektroninen asetus	Astianpesukoneen syvyys luukun ollessa auki (mm)	1146
Sameusanturi Aquatest	Kyllä	Edestä säädettävät jalat	Kyllä
Tulvasuoja	Kokonais-Acquastop	Yläkansi	Muovia
Vesiletku	Yksi: kylmä/kuuma vesi, enintään 60 °C - kuumaa vettä käytettäessä energiaa säästyy jopa 35 %		

Suorituskyky / energiamerkintä - as. 2019

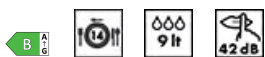

Energiatohokkuusluokka	B	Ohjelman kesto	4:25 h:min
Energian kulutus [100 jaksolle eco-ohjelmalla]	64 kWh	Äänitasot	42 dB(A) re 1 pW
Nimelliskapasiteetti (ps)	14	Äänitason luokka	B
Veden kulutus [jaksolle]	9.0 litres	Energiatohokkuusindeksi (EEI)	37.8

Sähköliitännä

Sähköpistokkeen tyyppi (F;E) Schuko

Taajuus

50 Hz

Nimellisteho 1800 W

Virtalähteen tyyppi

Yksivaiheinen

Virta 10 A

Johdon pituus

140 cm

Jännite 220-240 V

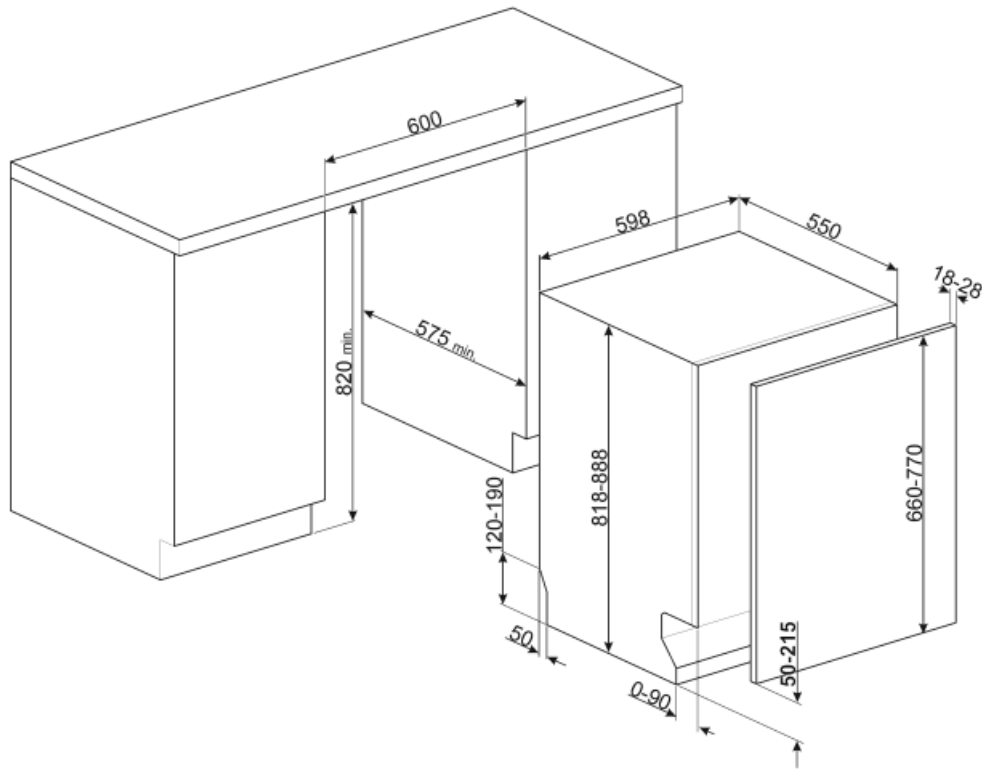

Not included accessories



KITPL60N

Toekick Kit in Black colour with adjustable height and deepness. Can be installed over all the fully integrated and underbench models with variable fulcrum or flexifit hinges.



KITPL60X

Toekick Kit in Stainless Steel with adjustable height and deepness. Can be fitted over all the fully integrated and underbench models with variable fulcrum or flexifit hinges.



KITFLEXI

Kit for 60cm dishwashers with FlexiFit hinges for door panel weight >11 kg (max 15 kg 82 cm and 13,5 kg 86 cm)

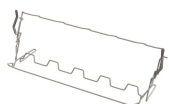

KITGH

Kit glass holder. It has to be fitted on the first basket but only if there are foldable racks



KIT82CX

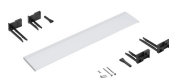

KITPL60B

Toekick Kit in White colour with adjustable height and deepness. Can be installed over all the fully integrated and underbench models with variable fulcrum or flexifit hinges.

























KITPLV2

Kit extension for dishwasher and washing machine: lenght mt. 2



KIT82CN

Symbols glossary (TT)

 <p>Activelight on led-valo, joka heijastaa punaisen valokeilan lattialle astianpesukoneen alle, kun laite on käynnissä.</p>	 <p>Aquatest-anturi on elektroninen anturi, joka mittaa veden kirkkausasteen alun liotusvaiheen jälkeen. Tämän jälkeen anturi asettaa mitattujen arvojen perusteella sopivimman ohjelman saaden näin aikaan parhaat pesutulokset mahdollisimman vähäisellä veden määrällä.</p>
 <p>Astioiden kuivauksen tehostamiseksi tahroja jättämättä.</p>	 <p>Asennus torniin: Asennus torniin</p>
 <p>Clean&Shine-vaihtoehto: Täydellisiä puhdistustuloksia varten: tämä vaihtoehto lisää ylimääräisen huuhtelun pesujaksoon, mikä antaa astioille lisää kiiltoa.</p>	 <p>82 cm korkea</p>
 <p>Viiveajastin: Vaihtoehto viivästyttää halutun ohjelman alkua enintään 24 tuntia, jolloin astianpesukone voidaan ohjelmoida käymään halutun ajan verran.</p>	 <p>FlexiDuo: FlexiDuo 3. Aterinkori mahdollistaa aterinten tai pienten kuppien, kauhojen tai kookkaiden välineiden asettamisen juuri siten miten haluat: siihen kuuluu kaksi erillistä ja liikutettavaa moduulia.</p>
 <p>FlexiFit-saranoiden avulla keittiöpaneeli liikuu astianpesukoneen oven päältä mahdollistaen keittiön jalkalistan 5 cm:n korkeuden.</p>	 <p>FlexiZone: Puolikkaan täytön flexizonen ansiosta voit pestä pienemmän määrän säästäten vettä ja aikaa, eikä astioiden asettamista ole rajoitettu.</p>
 <p>ExtraGlide-kiskojärjestelmä saa toisen kori liukumaan entistäkin sulavammin ja pehmeämmin. Se helpottaa liikettä myös täydellä kuormituksella ja lisääntynyt liikerata tekee lautasten koriin lastaamisesta helpompaa.</p>	 <p>Melutaso: Erinomainen eristys ja erikoislaitteet pitävät melun minimissään.</p>
 <p>Planetaarisessa pesujärjestelmässä on suuri kierrosmäärä minuutissa, ja se takaa säiliö täydellisen käsittelyn alustan ja ruiskutinten samanaikaisen pyörimisen ansiosta. Pesutulokset ovat erinomaiset.</p>	 <p>Auto 45°- 65°: Automaattinen ohjelma säätää jakson pituutta esipesun tarpeen ja tarvittavien huuhteluiden lukumäärän perusteella.</p>
 <p>Kristalli: Kristalliohjelma soveltuu herkkien astioiden, kuten lasien ja posliinin, pesuun.</p>	 <p>Hieno: Hellävarainen pesuohjelma on suunniteltu herkille astioille, joissa ei ole runsaasti likaa.</p>
 <p>Säästö: Tämä säästävä pesuohjelma käyttää vain vähän vettä ja energiaa voidakseen tarjota ympäristöystävällisimmän puhdistusvaihtoehdon.</p>	 <p>Yhdistelmä: Yhdistelmäohjelma soveltu sekalaisille talousastioille ja joka päivä käytettäville pannuille ja kattioille, joissa ei ole erityistä kalkkikerrosta.</p>
 <p>Liotusohjelma: Liotusohjelma tarjoaa huuhtelun, joka estää lian kuivumisen.</p>	 <p>Pika 27 min: Pika 27 min -ohjelma on alhaisen lämpötilan pikapesuohjelma, joka soveltuu kevyesti likaisille astioille.</p>
 <p>Huippupuhdas: Huippupuhdas vaihtoehto tarjoaa loppuhuuhtelun 70 °C:ssa poistaen käytännössä kaikki bakteerit.</p>	 <p>Tilaa 14 henkilön astiastolle: Kuinka monen henkilön astiastolle riittää tilaa.</p>

-  **Total Acquastop:** Smegin astianpesukoneissa olevan osittaisen Acquastop-suojustoiminnon lisäksi joissakin malleissa on elektroninen laite, joka on kiinnitetty veden ottoletkuun ja joka valvoo koneen vesitasoja, tunnistaa letkuvuotoja ja sammuttaa vedensyötön heti tarvittaessa.
-  **WaterSave-järjestelmä** takaa parhaat pesutulokset vähäisellä vedenkulutuksella astianpesukoneen mallin perusteella.
-  **Pikapesu** normaalisti likaisille astioille ja kattiloille, myös siinä tapauksessa, että niissä olisi kuivunutta ruokaa. Astiat pestään ja kuivataan 60 minuutissa.
-  **HILJAINEN:** Pesujakso, joka soveltuu normaalisti likaisille astioille ja myös kuivuneille jäämille. Erittäin hiljainen toiminta: ihanteellinen yökäyttöön.
-  **Dry Assist +** -valinta auttaa säästämään energiaa ja takaa astioiden täydellisen kuivauksen avaamalla oven automaattisesti pesujakson lopussa.
-  **Energiatehokkuusluokka B**
-  **Jatkuvaan parantamiseen tähtäävä työ** on johtanut seuraavan sukupolven Inverttimoottori 2.0:n luomisen. Sille ovat ominaisia parempi tehokkuus ja kesto ajan kuluessa, mikä mahdollistaa erittäin suuren suorituskyvyn sekä alhaisemman energiankulutuksen ja melutason.
-  **Kosketussäätimet:** Helppokäyttöisten kosketussäädinten avulla laite voidaan ohjelmoida painiketta koskettamalla.
-  **GREEN EXPRESS** Pesuohjelma, joka kuluttaa vähän vettä ja energiaa.
-  **Astianpesukoneen puhdistusjakso.** Jakso tulee käynnistää siten, että kone on tyhjä, ilman astioita. Ohjelmaa suositellaan käytettäväksi 2–3 kuukauden välein erityisillä astianpesukoneen puhdistusaineilla.
-  **Mahdollistaa lisäohjelmien käyttöönoton,** kun valitaan yhdessä muiden pesujaksojen kanssa. Kun olet valinnut tarvittavan pesujakson, paina painiketta (
-  **Paistopeltiohjelma:** uuninpeltien tehopuhdistusta varten. Aseta pellit astianpesukoneen alakoriin.
-  **HYGIENE 99.9%** Korkean lämpötilan pesuohjelma. 75°:een huuhtelu poistaa 99,9 % pieneliöistä ja bakteereista.