

# STL324BQL



Famille	Lave-vaisselle
Largeur commerciale	60 cm
Hauteur commerciale	82 cm
Type d'installation	Tout intégrable
Panneau de cuisine	Non fourni
Nombre de paniers	3, FlexiDuo avec Easy Glide
Code EAN	8017709307042



## Programmes



Nombre de programmes	12+2	Auto 45°-65°	oui
Températures de lavage	38, 45, 50, 55, 65, 70, 75 °C	Mixte	oui
Trempage	oui	Silence (-2 dB)	oui
Rapide 27 min	oui	Intensif	oui
Verres	oui	Autonettoyant	oui
Programme 1 heure	oui	Hygiène 99,9%	oui
ECO	oui	Délicat	oui
Express Green	oui	Plaques	oui

## Options



Dry Assist + option	oui	Option lavage intensif	
Option départ différé	Jusqu'à 24 heures, avec trempage automatique	Option programmes spéciaux	oui
Option 1/2 charge distribuée FlexiZone	oui	Option Clean&Shine	oui

## Paniers



Couleur des paniers	Gris	Rails télescopiques en inox Extra Glide	oui
Couleur des supports des paniers	Gris		

<b>Poignée</b>	En plastique avec insert inox sur panier inférieur et supérieur	<b>Dimensions maximales des plats à charger sur le panier supérieur</b>	19,0 cm
<b>Panier supérieur</b>	Avec 3 inserts abattables	<b>Panier inférieur</b>	Avec 4 picots rabattables
<b>Support pour verres</b>	oui	<b>Insert casse gouttes dans le panier inférieur</b>	oui
<b>Panier supérieur réglable en hauteur</b>	Sur trois niveaux	<b>Dimensions maximales des plats à charger sur le panier inférieur</b>	30,0 cm
		<b>Couleur des supports internes</b>	Bleu

## Technologie



<b>Largeur du produit</b>	598 mm	<b>Alimentation d'eau</b>	Simple; eau froide/chaude
<b>Profondeur du produit</b>	545 mm		Max 60°C - économie d'énergie avec eau chaude jusqu'à 35%
<b>Type d'afficheur</b>	Afficheur LED	<b>Dureté maximale de l'eau</b>	100°FH;58°dH
<b>Hauteur du produit</b>	818 mm	<b>Système de séchage</b>	Séchage naturel par condensation, avec Dry Assist + système d'ouverture automatique de la porte en fin de cycle
<b>Commandes</b>	Touches électroniques sensibles	<b>Protection vapeur</b>	En plastique
<b>Afficheur</b>	Programmation départ différé, Indication durée du programme, Consommations	<b>Matériau de la cuve</b>	Inox
<b>Pictogrammes des programmes</b>	Symboles	<b>Filtre</b>	Inox
<b>Indicateur Marche/Arrêt</b>	oui	<b>Élément chauffant hors cuve</b>	oui
<b>Voyant de sel</b>	Témoin	<b>Charnières</b>	Équilibrées, adaptées à toute hauteur de plinthe, FLEXIFIT
<b>Voyant de liquide de rinçage</b>	Témoin	<b>Poids minimum et maximum du panneau frontal</b>	2 - 11 kg
<b>Indicateur de fin de cycle</b>	Lumière au sol, Active Light	<b>Hauteur de la plinthe min. et max.</b>	50 - 215 mm
<b>Auto switch-off</b>	oui	<b>Installation en hauteur</b>	Oui
<b>Système de lavage</b>	Planétaire	<b>Pieds réglables</b>	7 cm, de 820 à 890 mm
<b>Douche d'aspersion</b>	Simple	<b>Paniers supplémentaires</b>	Oui, avec une plaque en acier inox
<b>Adoucisseur d'eau</b>	Avec réglage électronique	<b>Panneau arrière</b>	oui
<b>Capteur optique Aquatest</b>	oui	<b>Profondeur du lave-vaisselle porte ouverte (mm)</b>	1146 mm
<b>Système de sécurité dégâts des eaux</b>	Stop-Aqua total	<b>Pied arrière réglable à l'avant</b>	oui
		<b>Top</b>	En plastique

## Performance / Etiquette énergétique - Reg. 2019



<b>Classe énergétique (Cycle de lavage)</b>	B	<b>Durée du programme</b>	4:25 h:min
<b>Consommation d'énergie [pour 100 cycles, sur la base du programme Eco]</b>	64 kWh	<b>Niveau sonore</b>	42 dB(A) re 1 pW
<b>Capacité certifiée (couverts)</b>	14	<b>Classe d'émissions acoustiques dans l'air</b>	B
<b>Consommation d'eau [par cycle]</b>	9,0 litres	<b>Indice d'efficacité énergétique (EEI) (cycle de lavage)</b>	37,8

## Raccordement électrique

<b>Puissance nominale (W)</b>	1800 W	<b>Type de connexion</b>	Monophasé
<b>Intensité</b>	10 A	<b>Longueur du câble d'alimentation</b>	140 cm
<b>Tension</b>	220-240 V	<b>Type de prise</b>	(F;E) Schuko
<b>Fréquence</b>	50 Hz		

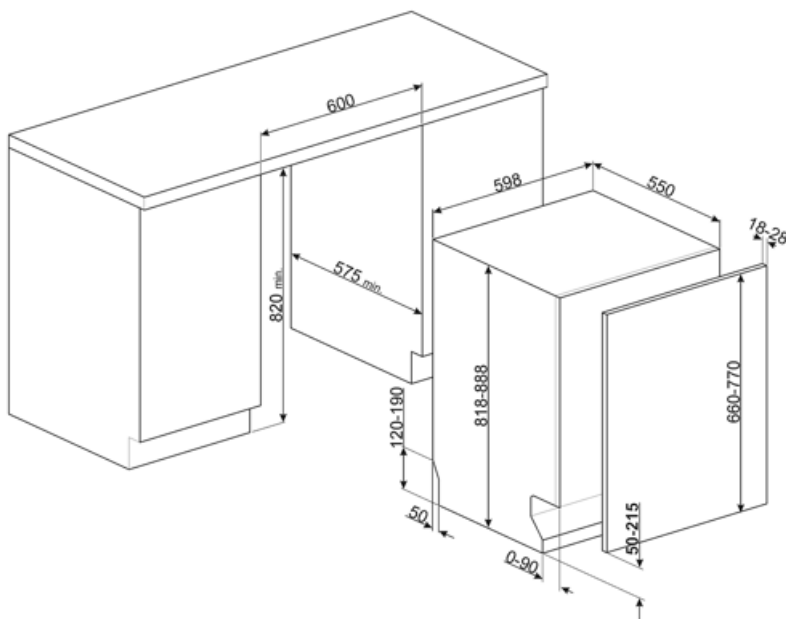

## Accessoires Compatibles



**KIT82CN**



**KIT82SPRAN**



**KIT82SPRX**



**KIT82CX**



**KIT82SPRMW**



**KITFLEXI**



**KITGH**

Kit supports pour verres à pieds, à placer dans le panier inférieur. Compatible avec les modèles avec supports abattables dans le panier inférieur.



**KITPL60B**

Plinthe de couleur blanche avec hauteur et profondeur réglables. Peut être installée sur tous les modèles entièrement intégrables et les modèles encastrables avec charnières à pivot variable ou charnières Flexifit.



**KITPL60N**

Plinthe de couleur noire avec hauteur et profondeur réglables. Peut être installée sur tous les modèles entièrement intégrables et les modèles encastrables avec charnières à pivot variable ou charnières Flexifit.



**KITPL60X**







Plinthe de couleur inox avec hauteur et profondeur réglables. Peut être installée sur tous les modèles entièrement intégrables et les modèles encastrables avec charnières à pivot variable ou charnières Flexifit.























**KITPLV2**

kit d'extension pour lave-vaisselle et lave-linge : longueur 2 m.

## Symbols glossary

-  **Active Light:** Active Light est un dispositif qui, pendant le cycle de lavage, projette un rayon de lumière rouge vers le sol pour indiquer que le lave-vaisselle est en fonctionnement, sans devoir ouvrir la porte. A la fin du cycle de lavage, la lumière s'éteint automatiquement.
-  **Inserts casse-goutte :** Les inserts casse-goutte, fournis dans le panier inférieur, améliorent les résultats de séchage, évitant ainsi l'accumulation de gouttes entre la vaisselle et le panier.
-  **Option Clean&Shine :** Pour des résultats de nettoyage parfaits, cette option ajoute un rinçage supplémentaire au cycle de lavage, ce qui donne également à la vaisselle une plus grande brillance.
-  **82 cm high**
-  **Panier Flexi Duo :** Un troisième panier est composé de deux modules : le 1er peut coulisser sous le 2e pour libérer l'espace afin de charger des casseroles ou des verres à pied.
-  **FlexiZone 1/2 :** Pour des lavages à chargement réduit, la 1/2 charge FlexiZone permet d'entreposer la vaisselle comme d'habitude dans les deux paniers.
-  **Le niveau sonore silencieux est atteint grâce à une excellente isolation et à des dispositifs spéciaux, conçus spécifiquement pour absorber le bruit généré pendant le fonctionnement du lave-vaisselle. Dans la gamme il y a des modèles avec différents niveaux sonores.**
-  **Auto 45°- 65° :** Le programme Auto 45°-65° est conçu pour la vaisselle normalement sale. Grâce à l'action automatique du capteur Aquatest, il optimise les principaux paramètres de lavage tels que le temps, la température et la charge en eau.
-  **Aquatest :** Le capteur Aquatest est un capteur optique qui mesure le degré de transparence de l'eau à la fin de la phase initiale de trempage. Sur la base des valeurs mesurées, le capteur règle le programme le plus approprié, pour utiliser uniquement la quantité d'eau nécessaire, tout en garantissant la meilleure efficacité de lavage.
-  **Classe énergétique B**
-  **Installation en hauteur**
-  **Départ différé :** Avec l'option Départ différé il est possible de retarder jusqu'à 24 heures le démarrage du programme souhaité afin de programmer le fonctionnement du lave-vaisselle dans la période souhaitée (par ex. la nuit). Lorsque la porte est fermée, le lave-vaisselle effectue un trempage à l'issue duquel le "retard de programme" réglé est activé.
-  **FlexiFit :** Le système FlexiFit des charnières à pivot variable permet le coulissement du panneau de la porte à l'ouverture, garantissant une plus grande flexibilité dans le choix du type de cuisine, en particulier de la hauteur de la plinthe qui peut être abaissée jusqu'à 5 cm.
-  **Extra Glide :** Le système Extra Glide rend l'extraction et l'introduction du panier du haut, même à pleine charge, extrêmement fluide et lisse en améliorant la stabilité du panier.
-  **Système Planétaire :** Le nouveau système de lavage Planétaire, breveté Smeg, garantit une couverture complète de la cuve, grâce à la double rotation simultanée du bras qui distribue l'eau de manière capillaire, pour de la vaisselle lavée à la perfection.
-  **Le programme Verres est dédié à la vaisselle délicate comme les verres et la porcelaine.**

-  **Délicat** : Le programme Délicat convient aux plats délicats normalement sales.
-  **Normal** : Le programme Normal est adapté à vaisselle et aux casseroles d'usage quotidien, sans encrassement particulier.
-  **Rapide 27 minutes** : En sélectionnant l'option Rapide 27 minutes, vous pouvez laver rapidement la vaisselle légèrement sale immédiatement après utilisation.
-  **14 couverts** : La gamme Smeg comprend des lave-vaisselle d'une capacité de 7, 10, 12, 13, 14 et 15 couverts selon le modèle.
-  **Commandes sensibles** : Les commandes tactiles faciles à utiliser permettent de programmer l'appareil par simple pression sur un bouton.
-  **Green Express** : Programme de lavage à faible consommation d'eau et d'énergie.
-  **Cycle de nettoyage du lave-vaisselle**. Le cycle doit être lancé lorsque la machine est vide, sans vaisselle. Il est recommandé de lancer le programme tous les 2 ou 3 mois, en utilisant des détergents spéciaux pour lave-vaisselle.
-  Permet d'activer des programmes supplémentaires lorsqu'ils sont sélectionnés en même temps que n'importe quel cycle de lavage. Après avoir sélectionné le cycle de lavage souhaité, appuyez sur le bouton
-  **Programme lèchefrites** : Pour un nettoyage intensif des lèchefrites du four. Placer les plaques dans le panier inférieur du lave-vaisselle.
-  Le travail visant à l'amélioration continue a permis la création de la deuxième génération du moteur Inverter 2.0, caractérisé par une plus grande efficacité et durabilité dans le temps, ce qui permet des performances très élevées et une consommation d'énergie et un niveau sonore réduits.
-  **Eco** : Le programme Eco est adapté au lavage de la vaisselle normalement sale. L'utilisation du programme Eco vous garantit les meilleures performances en termes de l'efficacité énergétique.
-  **Trempage** : Le programme de trempage est conçu pour prélever les casseroles et les poêles à froid, en attendant un lavage plus poussé.
-  **Ultraclean** : Le programme Ultraclean, qui se termine par un rinçage antibactérien à 70°C, assure une action bactéricide supplémentaire et un nettoyage en profondeur de la vaisselle.
-  **Système Stop Aqua total** : Le dispositif prévient les dégâts des eaux grâce à un micro-interrupteur placé sous la cuve, qui bloque instantanément l'entrée de l'eau dans la machine. Une sécurité supplémentaire est garantie par une électrovanne intégrée dans le tuyau d'alimentation coupant l'eau au robinet.
-  **Watersave** : C'est un système de gestion de l'eau qui, en garantissant les meilleurs résultats de lavage et la consommation d'énergie la plus faible, vous permet de laver une pleine charge avec seulement 9 litres d'eau.
-  **Programme 1 heure** : pour les charges mixtes normalement sales comme la vaisselle et les casseroles, même avec des résidus séchés. La vaisselle est lavée et séchée en 60 minutes.
-  **Cycle de lavage adapté à la vaisselle normalement sale**, même avec des résidus séchés. Il assure une réduction maximale du niveau sonore.
-  L'option Dry Assist +, en plus d'économiser l'énergie, assure un séchage parfait de la vaisselle en ouvrant automatiquement la porte à la fin du lavage
-  **HYGIÈNE 99,9 %** : Programme de lavage à haute température. Le rinçage à 75° garantit l'élimination de 99,9 % des germes et des bactéries, ce qui le rend idéal pour la désinfection.
-  **B7**