

# STL324BQL



Termékcsalád	Mosogatógépek
Névleges szélesség	60 cm
Névleges magasság	82 cm
Üzembe helyezés	Teljesen integrált beépített
Dekor ajtópanel	Nincs mellékelve
Kosarak száma	3, FlexiDuo Easy Glide-dal
EAN kód	8017709307042



## Programok



Programok száma	12+2	Auto szenzor 45-65	Igen
Mosási hőmérsékletek	38, 45, 50, 55, 65, 70, 75 °C	Keverés	Igen
Áztatás	Igen	Csendes (-2 dB)	Igen
Expressz 27'	Igen	Intenzív	Igen
Crystal	Igen	Öntisztító	Igen
Teljes expressz – 60 perc	Igen	Higiénikus 99,9%	Igen
ECO	Igen	Kímélő	Igen
Környezetkímélő expressz	Igen	Tálcák	Igen

## Opciók



Dry Assist+ opció	Igen	Intenzív mosó zóna opció	Igen
Késleltetési idő opció	akár 24 óra	Speciális programok opció	Igen
1/2 töltet FlexiZone opció	Igen	Clean&Shine opció	Igen

## Kosarak



Kosár színe	Szürke	Extra csúszásgátlók	Igen
-------------	--------	---------------------	------

Kosár összetevőinek színe	Szürke	A felső kosár legnagyobb berakható edénye	19,0 cm
Fogantyú	Műanyag, rozsdamentes acél betéttel a felső és az alsó kosáron	Alsó kosár	4 összehajtható ráccsal
Felső kosár Üvegtartó	3 összehajtható ráccsal	Alsó kosár csepegésgátló betétekkel	Igen
A felső kosár magasságának beállítása	Három szinten (5 cm)	A legnagyobb berakható edény az alsó kosárba	30,0 cm
		Színes belső komponensek	Kék

## MŰSZAKI JELLEMZŐK



Termék szélesség (mm)	598 mm	Vízellátás	Szimpla; hideg/meleg víz max. 60°C - akár 35% -os energiamegtakarítás meleg vízzel
Termék mélység (mm)	545 mm	Max. vízkeménység	100°FH;58°dH
Megjelenítési típus	LED kijelző	Szárítórendszer	Természetes kondenzációs szárítás, Dry Assist + automatikus ajtónyitó rendszer a ciklus végén
Termék magasság (mm)	818 mm	Gőzvédelem	Műanyag
Ellenőrző elemek	Elektronikus érintésvezérlés	Cső anyaga	Rozsdamentes acél
Kijelző	Késleltetett indítás, Program időjelzője, Fogyasztás	Szűrő	Rozsdamentes acél
Programme graphics	Symbols	Rejtett fűtőelem	Igen
Be/ki jelzőfény	Igen	Sarokvas	Önkiegyensúlyozó, csúszó, FLEXIFIT
Só jelzőfény	Világítás	Min. és max. homlokpanel súly	2 – 11 kg
Öblítőszer visszajelző	Világítás	Lábazat min. és max. magassága	50 - 215 mm
Ciklus vége jelzés	ActiveLight	Oszlopba telepíthető	Igen
Auto switch-off	Igen	Állítható láb	7cm, 820 és 890 mm között
Mosórendszer	Planetárium	Additional gaskets	Yes, with stainless steel plate
Harmadik szórókar	Egyedülálló vagyok	Back cover	Igen
Vízlágyító	Elektronikus beállítással	Depth of dishwasher with open door (mm)	1146 mm
Zavarosság érzékelő	Igen	Előlről állítható hátsó lábak	Igen
Aquatest		Top cover	In plastic
Elárasztásvédelmi rendszer	Total Acquastop		

## Teljesítmény / Energiacímke – 2019-es rendelet

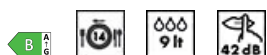

Energihatékonysági osztály	B	Program időtartama	4:25 h:min
----------------------------	---	--------------------	------------

Energiafogyasztás [100 ciklusonként, az eco program alapján] 64 kWh

Névleges kapacitás (ps) 14  
Vízfogyasztás [ciklusonként] 9,0 litres

Levegőben terjedő akusztikus zajkibocsátás

42 dB(A) re 1 pW

Levegőben terjedő akusztikus zajkibocsátási osztály  
Energiahatékonysági mutató (EEI)

B

37,8

## Elektromos csatlakozás

Csatlakoztatott áramforrás 1800 W  
Áramerősség 10 A  
Feszültség 220-240 V  
Frekvencia (Hz) 50 Hz

A kapcsolat típusa Egyfázisú (pl. motor)  
Tápkábel hossza 140 cm  
Csatlakozódugó (F;E) Schuko

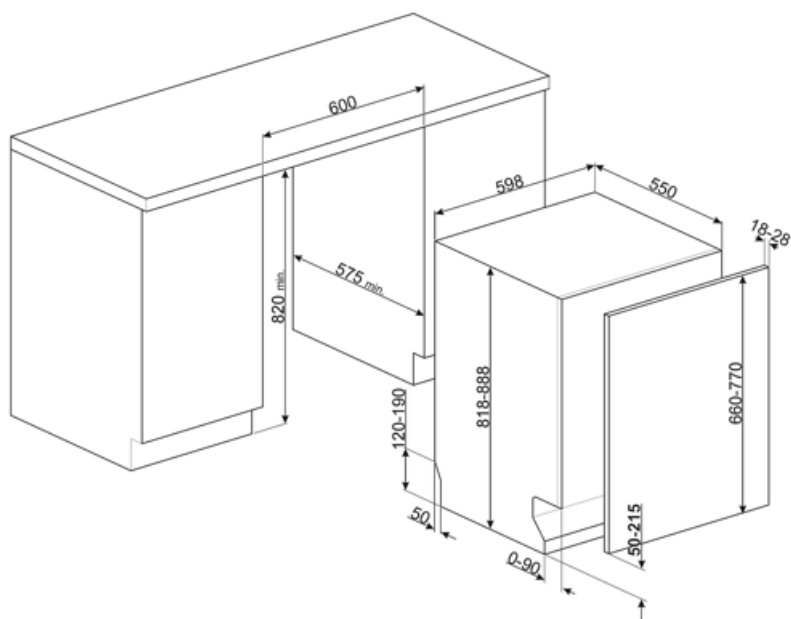

## Compatible Accessories



**KIT82CN**



**KIT82SPRAN**



**KIT82SPRX**



**KIT82CX**



**KIT82SPRMW**



**KITFLEXI**

Kit for 60cm dishwashers with FlexiFit hinges for door panel weight >11 kg (max 15 kg 82 cm and 13,5 kg 86 cm)

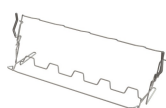

**KITGH**

Üvegtartó készlet. Az első kosárra kell felszerelni, de csak akkor, ha vannak összehajtható állványok



**KITPL60B**

Lábazat készlet fehér színben állítható magassággal és mélységgel.

Beépíthető az összes teljesen integrált és pult alatti modellbe változtatható forgópántos vagy flexibilis zsanérokkal.



**KITPL60N**

Állítható magasságú és mélységű fekete lábazat. Beépíthető az összes teljesen integrált és pult alatti modellbe változtatható forgópántos vagy flexibilis zsanérokkal.



**KITPL60X**

Lábazat rozsdamentes acélból állítható magassággal és mélységgel.

















Az összes teljesen beépített és pult alatti modellre felszerelhető változtatható forgópántos vagy flexibilis zsanérokkal.



**KITPLV2**

Hosszabbítókészlet mosogatógéphez és mosógéphez: hossz méterben 2

## Symbols glossary

	<p>Az Activelight egy LED lámpa, amely használat közben piros foltot vetít a padlóra a mosogatógép alatt.</p>		<p>Az Aquatest egy elektronikus érzékelő, amely a kezdeti áztatási fázis végén méri a víz átlátszóságának fokát. A mért értékek alapján az érzékelő beállítja a legmegfelelőbb programot, így a lehető legjobb mosási eredményt éri el, minimális vízmennyiség mellett.</p>
	<p>Az edények jobb szárítása, foltok hátrahagyása nélkül.</p>		<p>B energiahatékonysági osztály</p>
	<p>Clean&amp;Shine opció: A tökéletes tisztítási eredmények érdekében ez az opció egy extra öblítést ad a mosási ciklushoz, ami az edényeknek ragyogó fényt kölcsönöz.</p>		<p>Oszlopba történő beépítés</p>
	<p>82 cm magas</p>		<p>Késleltető időztető: Lehetőség van a kívánt program elindításának legfeljebb 24 órával történő elhalasztására, hogy a mosogatógépet a kívánt időpontra programozza.</p>
	<p>A Dry Assist + opció az energiatakarékosság mellett az edények tökéletes szárítását is biztosítja azáltal, hogy a mosogatási ciklus végén automatikusan kinyitja az ajtót.</p>		<p>FlexiDuo: A FlexiDuo 3. evőeszközkosár lehetővé teszi az evőeszközök vagy kis csészék, merőkanálok vagy terjedelmes edények tetszés szerinti elrendezését: két különálló és mozgatható modulból áll.</p>
	<p>A FlexiFit csuklópántok lehetővé teszik, hogy a konyhapanel átcsússzon a mosogatógép ajtaján, így a konyhai lábazat minimális magassága 5 cm lehet.</p>		<p>FlexiZone: A 1/2 terheléses flexizóna lehetővé teszi az energia-, víz- és időtakarékos mosogatást féltöltet esetén, és nincsenek korlátozások az edények elhelyezésére vonatkozóan.</p>
	<p>Az ExtraGlide vezetőrendszer még simábbá és puhábbá teszi a második kosár futását. Megkönnyíti a mozgást még teljes terhelés esetén is, és a megnövelt kitérésnek köszönhetően megkönnyíti az edények kosárba helyezését.</p>		<p>Zajszint: A kiváló szigetelés és a speciális eszközök minimálisra csökkentik a zajszintet.</p>
	<p>A Planetarium mosórendszer a kiváló mosogatási eredmények érdekében nagy fordulatszámmal garantálja a gép belsejének teljes lefedettségét, mivel az alap és a permetezők egyidejűleg forognak.</p>		<p>Automatikus 45°–65°: Az automatikus program szabályozza a ciklus hosszát az előmosás szükségességétől és a szükséges öblítések számától függően.</p>
	<p>Kristály: A Kristály program kényes edényekhez használható, mint a poharak és a porcelán.</p>		<p>Kímélő: A kímélő mosogatási programmal kényes, nem túlzottan szennyezett edényeket lehet mosogatni.</p>
	<p>Eco Eco, ez a gazdaságos mosási program kis mennyiségű vizet és energiát használ fel annak érdekében, hogy a lehető legkörnyezetbarátabb tisztítási lehetőséget biztosítsa.</p>		<p>Mix: A Mix program a vegyes edények és a mindennapos edények és serpenyők mosogatására alkalmas, különösebb ráragadt szennyeződés nélkül.</p>
	<p>Áztatási program: A áztatási program öblítéssel akadályozza meg a szennyeződés kiszáradását.</p>		<p>Expressz 27': Az Expressz 27' program egy gyors mosogatási ciklus alacsony hőmérsékleten, enyhén szennyezett edények esetén.</p>

-  **Ultratiszta:** Az Ultratiszta opció egy végső öblítést hajt végre 70°C-os hőmérsékleten, gyakorlatilag minden baktériumot eltávolítva.
-  **Total Acquastop:** Az összes Smeg mosogatógépben megtalálható részleges Acquastop-védelem mellett egyes modellek a vízfelvételi tömlőre szerelt elektronikus eszközzel rendelkeznek, amely figyel a gépben lévő vízszintet, észleli a tömlő szivárgását, és szükség esetén azonnal kikapcsolja a vízellátást.
-  **A víztakarékos rendszer a mosogatógép modelljétől függően a legjobb mosási eredményt biztosítja minimális vízfogyasztás mellett.**
-  **Gyors mosási ciklus:** normál mértékben szennyezett vegyes töltet, például edények és serpenyők esetén, még rászáradt maradványokkal is. Az edényeket 60 perc alatt elmosogatja és megszártja.
-  **Halk:** Szokásos mértékben szennyezett edények mosogatására alkalmas ciklus, még rászáradt maradványokkal is. Maximális zajcsökkentést biztosít, ezért éjszakai mosogathoz ideális.
-  **Sütőlap program:** a sütőlapok intenzív tisztításához. Helyezze a sütőlapokat a mosogatógép alsó kosarába.
-  **A folyamatos fejlesztésre irányuló munka lehetővé tette a nagyobb hatékonysággal és hosszú távú tartóssággal jellemzett második generációs inverter motor 2.0 megalkotását, ami nagyon nagy teljesítményt, valamint alacsonyabb energiafogyasztást és zajszintet tesz lehetővé.**
-  **14 teríték:** Terítékek száma.
-  **Érintésvezérlés:** A könnyen kezelhető érintésvezérlés lehetővé teszi a készülék egyetlen érintéssel történő működtetését.
-  **KÖRNYEZETKÍMÉLŐ EXPRESSZ** mosogatóprogram alacsony víz- és energiafogyasztással.
-  **Mosogatógép tisztítási ciklus.** A ciklust üres géppel, edények nélkül kell elindítani. Javasoljuk, hogy 2-3 havonta futtassa a programot speciális mosogatószerekkel.
-  **Lehetővé teszi további programok engedélyezését, ha bármilyen mosási ciklussal együtt van kiválasztva. Miután kiválasztotta a kívánt mosási ciklust, nyomja meg a (**
-  **HIGIÉNIA 99,9% Magas hőmérsékletű mosási program.** A 75°-os öblítés garantálja a patogének és baktériumok 99,9%-os eltávolítását.
-  **B7** HIGIÉNIA