

STL324BQL



Rad výrobkov	Umývačky riadu
Komerčná šírka	60 cm
Komerčná výška	82 cm
Inštalácia	Plne integrovaný vstavaný
Kuchynský panel	Nie je v dodávke
Počet košov	3, FlexiDuo s Easy Glide
Kód EAN	8017709307042



Programy



Počet programov	12+2	Automatický snímač 45-65	Áno
Teploty prania	38, 45, 50, 55, 65, 70, 75 °C	Mix	Áno
Namáčanie	Áno	Tichý (-2 dB)	Áno
Express 27'	Áno	Intenzívny	Áno
Crystal	Áno	Samočistenie	Áno
Full express – 60 minút	Áno	Hygiena 99,9 %	Áno
ECO	Áno	Jemná bielizeň	Áno
Green express	Áno	Plechý	Áno

Možnosti

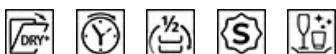

Možnosť Dry Assist	Áno	Možnosť intenzívneho umývania zóny	
Možnosť časovač oneskorenia	Do 24 hodín	Možnosť špeciálne programy	Áno
Možnosť 1/2 náplň FlexiZone	Áno	Možnosť Clean&Shine	Áno

Koše



Farba koša	Sivá	Posuvné vodiace lišty Extra Glide	Áno
Farba dielov koša	Sivá		

Rukoväť	Plast s vložkou z nehrdzavejúcej ocele na vrchnom a spodnom koši	Najväčší rozmer riadu, ktorý sa dá naložiť do vrchného koša	19,0 cm
Vrchný kôš	S 3 sklopnými regálmi	Spodný kôš	So 4 sklopnými regálmi
Držiak pohárov	Áno	Spodný kôš s vložkami proti odkvapkávaniu	Áno
Nastavenie výšky vrchného koša	Na troch úrovniach (5 cm)	Najväčší rozmer riadu, ktorý sa dá naložiť do spodného koša	30,0 cm
		Farba vnútorných dielov	Modrá

Technické údaje



Width (mm)	598 mm	Prívod vody	Jednoduchý; studená/horúca voda max. 60 °C – úspora energie s horúcou vodou až 35 %
Depth (mm)	545 mm	Max. tvrdosť vody	100°fH;58°dH
Typ displeja	Displej LED	Sušiaci systém	Sušenie s prirodzenou kondenzáciou, so systémom automatického otvárania dvierok Dry Assist + na konci cyklu
Product Height (mm)	818 mm	Ochrana pred parou	z plastu
Ovládače	Elektronické dotykové ovládanie	Materiál nádrže	Nehrdzavejúca oceľ
Displej	Oneskorené spustenie, Indikátor času programu, Spotreby	Filter	Nehrdzavejúca oceľ
Programme graphics	Symbols	Skrýté výhrevné teleso	Áno
Indikátor on/off	Áno	Pánty	Samovyvažovací s, posuvný, FLEXIFIT
Svetelný indikátor soli	Svetlo	Min. a max. hmotnosť predného panela	2,5 – 11 kg
Pomocný indikátor plákania	Svetlo	Min. a max. výška podstavca	50 - 215 mm
Indikátor koniec cyklu	ActiveLight	Dá sa inštalovať na seba	Áno, so sifónom
Automatické vypnutie	Áno	Nastaviteľné nožičky	7 cm, od 820 do 890 mm
Prací systém	Planetarium	Additional gaskets	Yes, with stainless steel plate
Tretie ostrekovacie rameno	Jednoduchý	Back cover	Yes
Zmäkčovač vody	S elektronickým nastavením	Depth of dishwasher with open door (mm)	1146 mm
Snímač zakalenia	Áno	Zadné nožičky	Áno
Aquatest		Nastaviteľné spredu	
Ochranný systém proti zaliatiu	Úplný Acquastop	Top cover	In plastic

Energetický štítok – reg. 2019

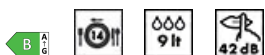

Trieda energetickej účinnosti

B

Dĺžka programu

4:25 h:min

Spotreba energie [na 100 cyklov, na základe programu eco] 64 kWh

Menovitá kapacita (ps) 14

Spotreba vody [na cyklus] 9.0 litres

Akustické hlukové emisie vo vzduchu 42 dB(A) re 1 pW

Trieda akustických hlukových emisií vo vzduchu B

Index energetickej účinnosti (EEI) 37.8

Elektrické pripojenie

Pripojený výkon 1800 W

Prúd 10 A

Napätie 220-240 V

Frekvencia (Hz) 50 Hz

Typ pripojenia Jednofázový

Dĺžka napájacieho kábla 140 cm

Zátka (F;E) Schuko

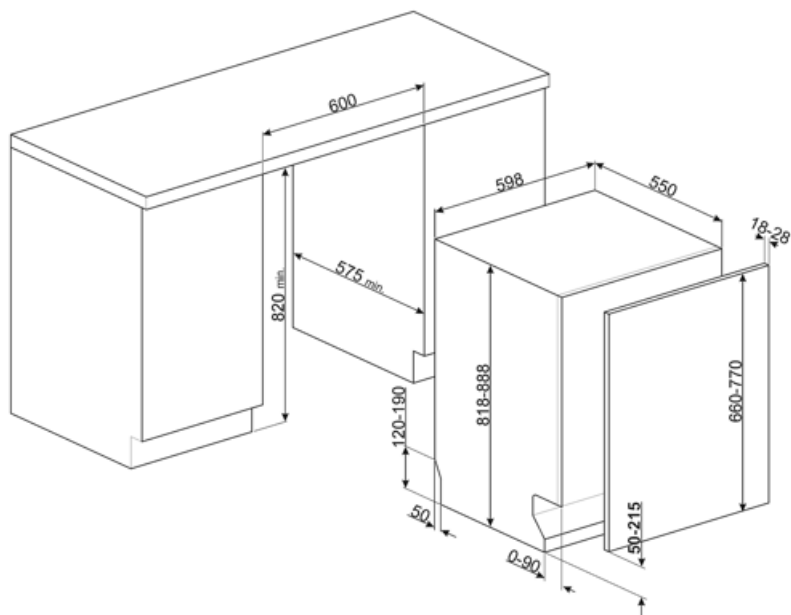

Compatible Accessories



KIT82CN



KIT82SPRAN



KIT82SPRX



KIT82CX



KIT82SPRMW



KITFLEXI

Súprava pre umývačky riadu 60 cm s pántmi FlexiFit pre panel dverok, hmotnosť >11 kg (max. 15 kg 82 cm a 13,5 kg 86 cm)

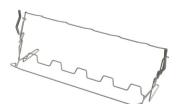

KITGH

Súprava držiak pohárov. Upevňuje sa na prvý kôš, ale iba ak sú tam sklopné regály



KITPL60B

Otvor na nohy v bielej farbe s nastaviteľnou výškou a hĺbkou. Dá sa inštalovať na všetky plne integrované modely a modely vstavané pod pracovnou doskou s pántmi s variabilným otáčaním alebo pántmi Flexifit.



KITPL60N

Otvor na nohy v čiernej farbe s nastaviteľnou výškou a hĺbkou. Dá sa inštalovať na všetky plne integrované modely a modely vstavané pod pracovnou doskou s pántmi s variabilným otáčaním alebo pántmi Flexifit.



KITPL60X























Otvor na nohy z nehrdzavejúcej ocele s nastaviteľnou výškou a hĺbkou. Dá sa namontovať na všetky plne integrované modely a modely vstavané pod pracovnou doskou s pántmi s variabilným otáčaním alebo pántmi Flexifit.

















KITPLV2

Nadstavbová súprava pre umývačky riadu a práčky: dĺžka 2 2

Symbols glossary

	<p>Activelight je svetlo LED, ktoré premieta červený bod na podlahu pod umývačkou riadu, keď sa zariadenie používa.</p>		<p>Snímač Aquatest je elektronický snímač, ktorý meria stupeň priehľadnosti vody na konci úvodnej fázy namáčania. Na základe zistených hodnôt snímač nastaví najvhodnejší program, a tak dosiahne najlepšie výsledky prania pri minimálnom množstve vody.</p>
	<p>Na vylepšenie sušenia riadu bez zanechávania škvŕn.</p>		<p>Stĺpová inštalácia: Stĺpová inštalácia</p>
	<p>výška 82 cm</p>		<p>Časovač oneskorenia: Možnosť odložiť spustenie požadovaného programu až o 24 hodín nastavením spustenia umývačky riadu v požadovaný čas.</p>
	<p>FlexiDuo: Tretí kôš na príbory FlexiDuo vám umožňuje usporiadať príbory, malé šálky, naberáčky alebo objemné nástroje, ako chcete: tvoria ho dva samostatné posuvné moduly.</p>		<p>Pánty FlexiFit umožňujú kuchynskému panelu posunúť sa nad dvierka umývačky riadu, vďaka čomu môže byť minimálna výška kuchynského podstavca 5 cm.</p>
	<p>FlexiZone: Flexizone s polovičnou náplňou umožňuje umývať menej náplne s úsporou energie, vody a času, pričom nie sú obmedzenia, kam položíte jednotlivé kusy.</p>		<p>Vďaka vodiacemu systému ExtraGlide je posúvanie druhého koša ešte plynulejšie a mäkkšie. Pohyb je plynulý aj vtedy, keď je kôš plne zaťažený a vďaka väčšiemu vychýleniu je vkladanie riadu do koša jednoduchšie.</p>
	<p>Hladina hluku: Vďaka vynikajúcej izolácii a špeciálnym zariadeniam je hladina hluku na minime.</p>		<p>Umývací systém Planetarium s vysokými otáčkami za minútu zaručuje úplné pokrytie nádrže a vynikajúce výsledky umývania vďaka súčasnému otáčaniu základne a ostrekovačov.</p>
	<p>Automatický 45°-65°: Automatický program reguluje dĺžku cyklu v závislosti od potreby predpierania a požadovaného počtu plákaní.</p>		<p>Crystals: Program Crystals je určený pre krehký riad zo skla alebo porcelánu.</p>
	<p>Krehký riad: Umývací program Krehký riad je určený pre krehký, mierne znečistený riad.</p>		<p>Eco: Eco je ekonomický prací program, ktorý využíva malé množstvo vody a elektrickej energie, a tak poskytuje možnosť prania, ktoré je najšetrnejšie k životnému prostrediu.</p>
	<p>Mix: Program Mix je vhodný pre zmiešané keramické nádoby a každodenné hrnce a panvice bez zaschnutých zvyškov.</p>		<p>Program namáčanie: Program namáčanie, aby sa zmäčkili tvrdé, zaschnuté nečistoty.</p>
	<p>Express 27': Program Express 27' je rýchly umývací cyklus pri nízkej teplote, pre mierne znečistený riad.</p>		<p>Ultraclean: Pri možnosti Ultraclean sa vykoná záverečný oplach pri vysokej teplote 70 °C, pričom sa odstráni prakticky všetky baktérie.</p>
	<p>14 nastavení umiestnenia: Počet nastavení umiestnenia.</p>		<p>Úplný Acquastop: Okrem čiastočného ochranného systému Acquastop, ktorým sú vybavené všetky umývačky riadu Smeg, majú niektoré modely elektronické zariadenie pripojené k prívodnej hadici vody, ktoré monitoruje hladinu vody v zariadení, zisťuje úniky z hadice a v prípade potreby okamžite vypne prívod vody.</p>

-  Dotykové ovládanie: Vďaka jednoduchému dotykovému ovládaniu sa dá spotrebič naprogramovať stlačením jedného tlačidla.
-  GREEN EXPRESS Prací program s nízkou spotrebou vody a energie.
-  Cyklus čistenia umývačky riadu. Cyklus je potrebné spustiť s prázdny m zariadením, bez riadu. Odporúčame vykonať program raz za 2-3 mesiace s použitím špeciálnych čistiacich prostriedkov.
-  Umožňuje po zvolení aktivovať prídavné programy s akýmkoľvek pracím cyklom. Po zvolení požadovaného pracieho cyklu stlačte tlačidlo (
-  Možnosť Clean&Shine: V záujme bezchybných výsledkov čistenia táto možnosť pridáva extra oplach k umývaciemu cyklu, vďaka čomu je riad lesklejší.
-  Trieda energetickej účinnosti B
-  Snaha o neustále vylepšovanie umožnila vznik druhej generácie meničového motora 2.0, ktorý sa vyznačuje vyššou účinnosťou a dlhšou výdržou, čo má za následok vysokú výkonnosť a nižšiu spotrebu elektrickej energie a hladinu hluku.
-  Systém WaterSave zaručuje najlepšie výsledky umývania pri minimálnej spotrebe vody v závislosti od modelu umývačky riadu.
-  rýchly umývací program pre normálne znečistené taniere a varné nádoby, ktoré môžu obsahovať aj zaschnuté zvyšky. Riad sa umýva a suší 60 minút.
-  TICHÝ: Umývací cyklus vhodný pre normálne znečistené riady, aj so zaschnutými zvyškami. Zaručuje maximálnu redukciu hluku, preto je ideálny, ak chcete, aby sa vykonal v noci.
-  Možnosť Dry Assist zaručuje okrem úspory energie dokonalé sušenie riadu automatickým otvorením dvierok na konci umývacieho cyklu.
-  Program plech na pečenie: intenzívne čistenie plechov na pečenie. Vložte plechy do spodného koša umývačky riadu.
-  HYGIENA 99,9 % Umývací program s vysokou teplotou. Oplach pri 75° zaručuje odstránenie 99,9 % mikróbov a baktérií.
-  **B,7**
HODNOTA HLUKU