

# STL324BQLH

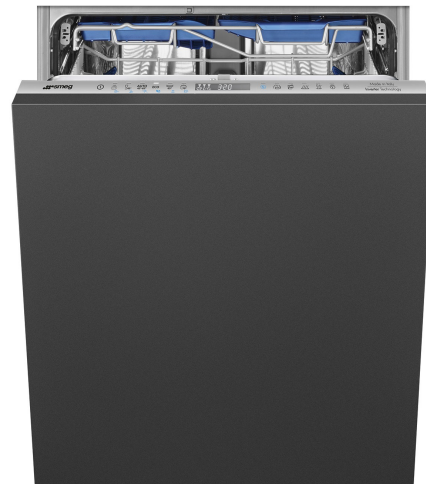

Termékcsalád	Mosogatógépek
Névleges szélesség	60 cm
Névleges magasság	86 cm
Üzembe helyezés	Teljesen integrált beépített
Konyhai panel	Nincs mellékelve
Kosarak száma	3, FlexiDuo Easy Glide-dal
Motor	Inverter 2.0
EAN kód	8017709307462



## Programok



Programok száma	12+2	Auto szenzor 45-65	Igen
Mosási hőmérsékletek	38, 45, 50, 55, 65, 70, 75 °C	Keverés	Igen
Áztatás	Igen	Csendes (-2 dB)	Igen
Expressz 27'	Igen	Intenzív	Igen
Crystal	Igen	Öntisztító	Igen
Teljes expressz – 60 perc	Igen	Higiénikus 99,9%	Igen
ECO	Igen	Kímélő	Igen
Környezetkímélő expressz	Igen	Tálcák	Igen

## Opciók



Dry Assist+ opció	Igen	Speciális programok opció	Igen
Késleltetési idő opció	akár 24 óra	Clean&Shine opció	Igen
1/2 töltet FlexiZone opció	Igen		

## Kosarak



Kosár színe	Szürke	Extra csúszásgátlók	Igen
Kosár összetevőinek színe	Szürke		

Fogantyú	Műanyag, rozsdamentes acél betéttel a felső és az alsó kosáron	A felső kosár legnagyobb berakható edénye	19,0 cm
Felső kosár Üvegtartó	3 összehajtható ráccsal Igen	Alsó kosár	4 összehajtható ráccsal Igen
A felső kosár magasságának beállítása	Három szinten (5 cm)	Alsó kosár csepegésgátló betétekkel	
		A legnagyobb berakható edény az alsó kosárba	35,0 cm
		Színes belső komponensek	Kék

## MŰSZAKI JELLEMZŐK



Width (mm)	598 mm	Max. vízkeménység	100°fH;58°dH
Depth (mm)	550 mm	Szárítórendszer	Természetes kondenzációs szárítás, Dry Assist + automatikus ajtónyitó rendszer a ciklus végén
Megjelenítési típus	LED kijelző	Gőzvédelem	Műanyag
Product Height (mm)	858 mm	Cső anyaga	Rozsdamentes acél
Ellenőrző elemek	Elektronikus érintésvezérlés	Szűrő	Rozsdamentes acél
Kijelző	Késleltetett indítás, Program időjelzője, Fogyasztás	Rejtett fűtőelem	Igen
Programme graphics	Symbols	Sarokvas	Önkiegyensúlyozó, csúszó, FLEXIFIT
Só jelzőfény	Világítás	Min. és max. homlokpanel súly	2 – 10 kg
Öblítőszert visszajelző	Világítás	Lábazat min. és max. magassága	50 - 215 mm
Ciklus vége jelzés	ActiveLight	Oszlopba telepíthető	Igen
Mosórendszer	Planetárium	Állítható láb	7cm, 860 és 930 mm között
Harmadik szórókar	Egyedülálló vagyok	Additional gaskets	Yes, with stainless steel plate
Vízlágyító	Elektronikus beállítással	Back cover	Yes
Zavarosság érzékelő	Igen	Depth of dishwasher with open door (mm)	1168
Aquatest		Előlről állítható hátsó lábak	Igen
Elárasztásvédelmi rendszer	Total Acquastop	Top cover	In plastic
Vízellátás	Szimpla; hideg/meleg víz max. 60°C - akár 35% -os energiamegtakarítás meleg vízzel		

## Teljesítmény / Energiacímke – 2019-es rendelet

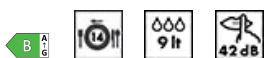

Energiatakarékosági osztály	B	Program időtartama	4:25 h:min
Energiafogyasztás [100 ciklusonként, az eco program alapján]	64 kWh	Levegőben terjedő akusztikus zajkibocsátás	42 dB(A) re 1 pW
Névleges kapacitás (ps)	14		

Vízfogyasztás  
[ciklusonként]

9.0 litres

Levegőben terjedő  
akusztikus  
zajkibocsátási osztály

B

Energiahatékonysági  
mutató (EEI)

37.8

## Elektromos csatlakozás

Dugó

(F;E) Schuko

Frekvencia (Hz)

50 Hz

Csatlakoztatott  
áramforrás

1800 W

A kapcsolat típusa

Egyfázisú (pl. motor)

Jelenlegi

10 A

Tápkábel hossza

140 cm

Feszültség

220-240 V

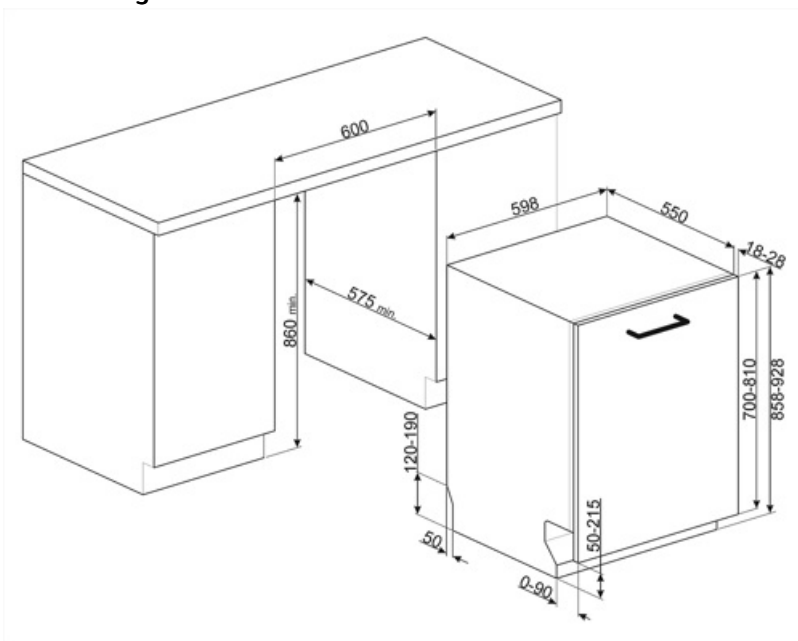

## Not included accessories



**KIT86PORTAN-1**



**KIT86PORTX-1**



**KIT86PORTWH-1**



**KITFLEXI**

Kit for 60cm dishwashers with FlexiFit hinges for door panel weight >11 kg (max 15 kg 82 cm and 13,5 kg 86 cm)

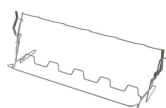

**KITGH**

Üvegtartó készlet. Az első kosárra kell felszerelni, de csak akkor, ha vannak összehajtható állványok



**KITPL60B**

Lábazat készlet fehér színben állítható magassággal és mélységgel. Beépíthető az összes teljesen integrált és pult alatti modellbe változtatható forgópántos vagy flexibilis zsanérokkal.



**KITPL60N**

Állítható magasságú és mélységű fekete lábazat. Beépíthető az összes teljesen integrált és pult alatti modellbe változtatható forgópántos vagy flexibilis zsanérokkal.

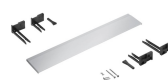

**KITPL60X**





















Lábazat rozsdamentes acélból állítható magassággal és mélységgel. Az összes teljesen beépített és pult alatti modellre felszerelhető változtatható forgópántos vagy flexibilis zsanérokkal.



**KITPLV2**

Hosszabbítókészlet mosogatógéphez és mosógéphez: hossz méterben 2

## Symbols glossary (TT)

 <p>Az Activelight egy LED lámpa, amely használat közben piros foltot vetít a padlóra a mosogatógép alatt.</p>	 <p>Az Aquatest egy elektronikus érzékelő, amely a kezdeti áztatási fázis végén méri a víz átlátszóságának fokát. A mért értékek alapján az érzékelő beállítja a legmegfelelőbb programot, így a lehető legjobb mosási eredményt éri el, minimális vízmennyiség mellett.</p>
 <p>Az edények jobb szárítása, foltok hátrahagyása nélkül.</p>	 <p>Beépítés oszlopban: Beépítés oszlopban</p>
 <p>86 cm magas</p>	 <p>Késleltető időzítő: Lehetőség van a kívánt program elindításának legfeljebb 24 órával történő elhalasztására, hogy a mosogatógépet a kívánt időpontra programozza.</p>
 <p>FlexiDuo: A FlexiDuo 3. evőeszközkosár lehetővé teszi az evőeszközök vagy kis csészék, merőkanalok vagy terjedelmes edények tetszés szerinti elrendezését: két különálló és mozgatható modulból áll.</p>	 <p>A FlexiFit csuklópántok lehetővé teszik, hogy a konyhapanel átcsússzon a mosogatógép ajtaján, így a konyhai lábazat minimális magassága 5 cm lehet.</p>
 <p>FlexiZone: A ½ terheléses flexizóna lehetővé teszi az energia-, víz- és időtakarékos mosogatást féltöltet esetén, és nincsenek korlátozások az edények elhelyezésére vonatkozóan.</p>	 <p>Az ExtraGlide vezetőszerkezet még simábbá és puhábbá teszi a második kosár futását. Megkönnyíti a mozgást még teljes terhelés esetén is, és a megnövelt kitérésnek köszönhetően megkönnyíti az edények kosárba helyezését.</p>
 <p>Zajszint: A kiváló szigetelés és a speciális eszközök minimálisra csökkentik a zajszintet.</p>	 <p>A Planetárium mosórendszer a kiváló mosogatási eredmények érdekében nagy fordulatszámmal garantálja a gép belsejének teljes lefedettségét, mivel az alap és a permetezők egyidejűleg forognak.</p>
 <p>Automatikus 45°–65°: Az automatikus program szabályozza a ciklus hosszát az előmosás szükségességétől és a szükséges öblítések számától függően.</p>	 <p>Kristály: A Kristály program kényes edényekhez használható, mint a poharak és a porcelán.</p>
 <p>Kímélő: A kímélő mosogatási programmal kényes, nem túlzottan szennyezett edényeket lehet mosogatni.</p>	 <p>Eco Eco, ez a gazdaságos mosási program kis mennyiségű vizet és energiát használ fel annak érdekében, hogy a lehető legkörnyezetbarátabb tisztítási lehetőséget biztosítsa.</p>
 <p>Mix: A Mix program a vegyes edények és a mindennapos edények és serpenyők mosogatására alkalmas, különösebb ráragadt szennyeződés nélkül.</p>	 <p>Áztatási program: A áztatási program öblítéssel akadályozza meg a szennyeződés kiszáradását.</p>
 <p>Expressz 27': Az Expressz 27' program egy gyors mosogatási ciklus alacsony hőmérsékleten, enyhén szennyezett edények esetén.</p>	 <p>Ultratiszta: Az Ultratiszta opció egy végső öblítést hajt végre 70°C-os hőmérsékleten, gyakorlatilag minden baktériumot eltávolítva.</p>

-  14 teríték: Terítékek száma.
-  Érintésvezérlők: A könnyen kezelhető érintésvezérlés lehetővé teszi a készülék egyetlen gombnyomással történő programozását.
-  **KÖRNYEZETKÍMÉLŐ EXPRESSZ** mosogatóprogram alacsony víz- és energiafogyasztással.
-  Mosogatógép tisztítási ciklus. A ciklust üres géppel, edények nélkül kell elindítani. Javasoljuk, hogy 2-3 havonta futtassa a programot speciális mosogatószerekkel.
-  Lehetővé teszi további programok engedélyezését, ha bármilyen mosási ciklussal együtt van kiválasztva. Miután kiválasztotta a kívánt mosási ciklust, nyomja meg a (
-  Clean&Shine opció: A tökéletes tisztítási eredmények érdekében ez az opció egy extra öblítést ad a mosási ciklushoz, ami az edényeknek ragyogó fényt kölcsönöz.
-  B energiahatékonysági osztály
-  A folyamatos fejlesztésre irányuló munka lehetővé tette a nagyobb hatékonysággal és hosszú távú tartóssággal jellemzett második generációs inverter motor 2.0 megalkotását, ami nagyon nagy teljesítményt, valamint alacsonyabb energiafogyasztást és zajszintet tesz lehetővé.
-  Total Acquastop: Az összes Smeg mosogatógépben megtalálható részleges Acquastop-védelem mellett egyes modellek a vízfelvételi tömlőre szerelt elektronikus eszközzel rendelkeznek, amely figyeli a gépben lévő vízszintet, észleli a tömlő szivárgását, és szükség esetén azonnal kikapcsolja a vízellátást.
-  A víztakarékos rendszer a mosogatógép modelljétől függően a legjobb mosási eredményt biztosítja minimális vízfogyasztás mellett.
-  Gyors mosási ciklus: normál mértékben szennyezett vegyes töltet, például edények és serpenyők esetén, még rászáradt maradványokkal is. Az edényeket 60 perc alatt elmosogítja és megszártja.
-  Halk: Szokásos mértékben szennyezett edények mosogatására alkalmas ciklus, még rászáradt maradványokkal is. Maximális zajcsökkentést biztosít, ezért éjszakai mosogatóshoz ideális.
-  A Dry Assist + opció az energiatakarékosság mellett az edények tökéletes szárítását is biztosítja azáltal, hogy a mosogatóási ciklus végén automatikusan kinyitja az ajtót.
-  Sütőlap program: a sütőlapok intenzív tisztításához. Helyezze a sütőlapokat a mosogatógép alsó kosarába.
-  HIGIÉNIA 99,9% Magas hőmérsékletű mosási program. A 75°-os öblítés garantálja a patogének és baktériumok 99,9%-os eltávolítását.